

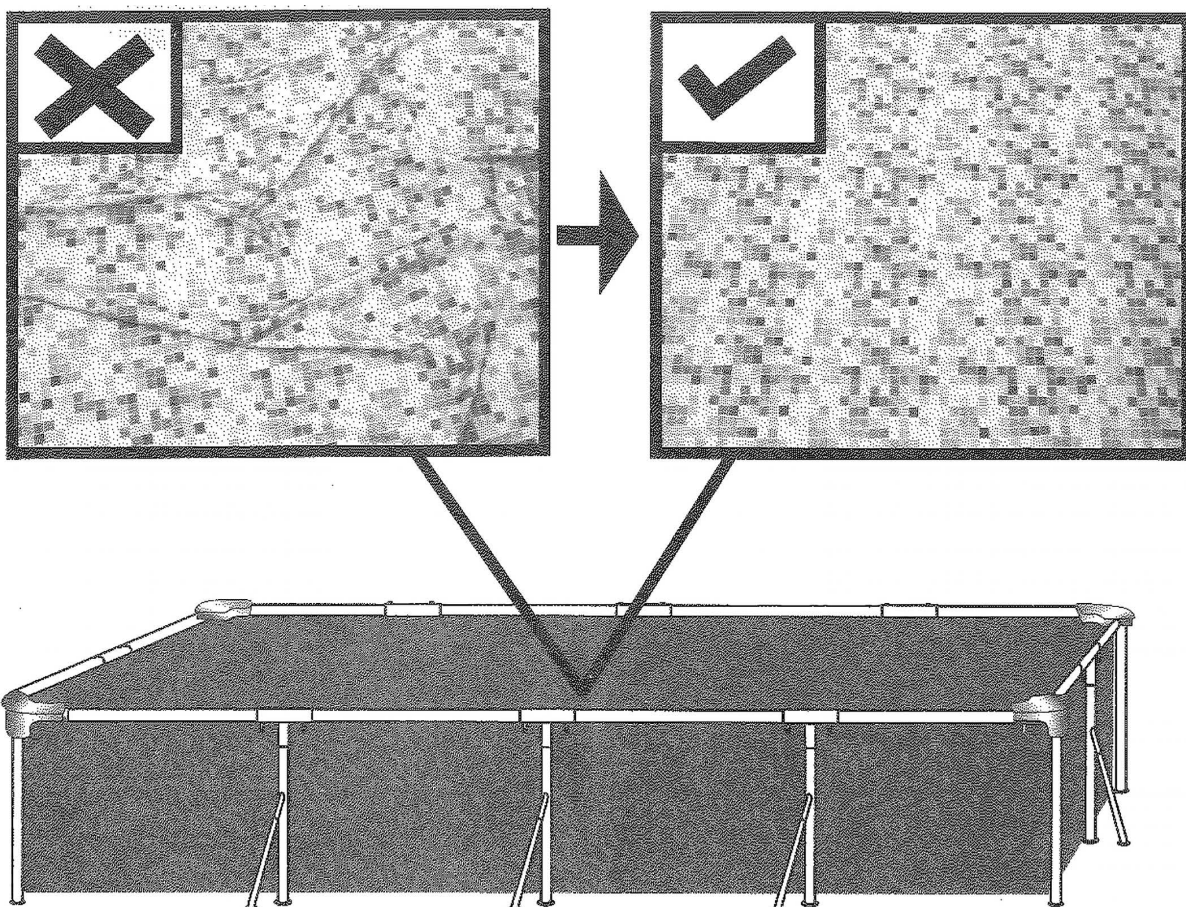

UPOZORNĚNÍ

vyhlad'te dno



Napus'te do bazénu 2,5 až 5 cm vody, abyste pokryli dno. Jakmile je podlaha bazénu lehce pokryta vodou, opatrně vyhlad'te všechny sklady. Začnete ve středu bazénu a postupujte po směru hodinových ručiček směrem k okraji.

Popis produktu

Položka č.	Rozměr	Typ sady	Příslušenství
#56401	2,21 m x 1,50 m x 43 cm (87" x 59" x 17")	Sada nadzemního bazénu	/
#56402	2,39 m x 1,50 m x 58 cm (94" x 59" x 23")	Sada nadzemního bazénu	/
#56403	2,59 m x 1,70 m x 61 cm (102" x 67" x 24")	Sada nadzemního bazénu	/
#56404	3,00 m x 2,01 m x 66 cm (118" x 79" x 26")	Sada nadzemního bazénu	/
#56405	4,00 m x 2,11 m x 81 cm (157" x 83" x 32")	Sada nadzemního bazénu	/
#56411 #56412	3,00 m x 2,01 m x 66 cm (118" x 79" x 26")	Sada nadzemního bazénu	☒ Filtrační systém
#56424 #56425	4,00 m x 2,11 m x 81 cm (157" x 83" x 32")	Sada nadzemního bazénu	☒ Filtrační systém

UPOZORNĚNÍ

Pečlivě si přečtěte, porozumějte a dodržujte všechny pokyny v této uživatelské příručce před tím, než začnete instalovat a používat plavecký bazén. Tato varování, pokyny a bezpečnostní návody se týkají některých rizik rekreace u bazénu, ale nepokrývají všechna rizika a nebezpečí ve všech situacích. Vždy buďte opatrní, používejte zdravý rozum a správně se rozhodujte při jakémkoliv vodní aktivitě. Uchovejte tuto příručku pro pozdější potřebu.

Bezpečnost neplavců

- Osoby, které neumí dobře plavat nebo jsou neplavci, musí být pod neustálým, aktivním a pozorným dohledem kompetentní dospělé osoby (pamatujte, že největší počet útonutí je u dětí mladších 5 let)
- Určete kompetentní dospělou osobu pro dohled nad bazénem, kdykoliv je používán.
- Osoby, které neumí dobře plavat, a neplavci musí při používání bazénu používat osvědčenou ochrannou pomůcku.
- Pokud se bazén nepoužívá, nebo není nad ním dohled, odstraňte z bazénu a jeho okolí všechny hračky, aby nepřitahovaly pozornost dětí.

Bezpečnostní zařízení

- Abyste zabránili útonutí dětí, doporučuje se zabezpečit přístup k bazénu bezpečnostním zařízením. Abyste předešli lezení dětí na vstupní a výstupní ventil, doporučuje se instalovat zábranu (a zajistit všechny dveře a okna tam, kde je to potřeba), a zabránit tak nepovolaným osobám přístupu k bazénu.
- Zábrany, kryty bazénu, alarmy nebo podobná bezpečnostní zařízení pomáhají, ale nemohou nahradit neustálý a kompetentní dohled dospělé osoby.

Záchranné prostředky

- Doporučuje se mít u bazénu záchranné prostředky (plavací kruh).
- Poblíž bazénu musí být fungující telefon s telefonními čísly pro případ nouze.

Bezpečné používání bazénu

- Snažte se, aby se všichni, včetně dětí, naučili plavat
- Načte se základem první pomoci (včetně srdeční masáže) a pravidelně si tyto znalosti osvěžujte. To může v případě nouze znamenat rozdíl mezi záchranou a smrtelnou nehodou.
- Poučte všechny uživatele bazénu, včetně dětí, jak se mají chovat v případě nouze.
- Nikdy neskákejte do míst, kde je málo vody. Může to vést k vážnému nebo smrtelnému úrazu.
- Nepoužívejte bazén pod vlivem alkoholu nebo léků, které mohou ovlivnit vaše bezpečné používání bazénu.
- Pokud jsou používány kryty bazénu, před vstupem do bazénu je všechny zcela odstraňte.
- Dostaňte uživatele před nemocemi přenášenými vodou správným ošetřováním vody a dostatečnou hygienou. Pokyny pro ošetřování vody jsou v uživatelské příručce.
- Chemikálie (pro úpravu vody, čištění a desinfekci) ukládejte mimo dosah dětí.
- Použijte níže uvedené označení. Označení musí být umístěno ve vhodné poloze do vzdálenosti 2 m od bazénu.



V prostředí okolo bazénumějte děti pod dohledem. Zákaz skákání do vody.

Odstranitelné schůdky ukládejte na vodorovný povrch.

Abyste se zabránili úrazům, bez ohledu na to, z jakého materiálu je bazén vyrobený, je třeba povrchy bazénu pravidelně kontrolovat.

Pravidelně kontrolujte svorníky a šrouby, odstraňujte třísky a ostré hrany, aby nedošlo k úrazu. **UPOZORNĚNÍ:** Nenechávejte vypuštěný bazén venku. Prázdný bazén může být deformován a/nebo poškozen větrem.

Pokud je bazén vybaven filtračním čerpadlem, postupujte podle pokynů v příručce tohoto čerpadla.

UPOZORNĚNÍ! Nepoužívejte čerpadlo, když jsou v bazénu lidé!

Pokud je bazén vybaven schůdky, postupujte podle pokynů v příručce těchto schůdků.

UPOZORNĚNÍ! Použití plavacího bazénu předpokládá, že budete dodržovat bezpečnostní pokyny uvedené v příručce pro použití a údržbu. Abyste zabránili útonutí nebo jinému vážnému zranění, věnujte zvláštní pozornost možnostem nečekaného přístupu k bazénu dětmi mladšími než 5 let. Použijte zábrany přístupu k bazénu a v době jejich koupání, zajistěte neustálý dohled dospělé osobou.

Pečlivě přečtěte a uchovejte pro budoucí nahlázení.

Děkujeme vám, že jste si zakoupili bazén Bestway. Abyste svůj bazén využili na maximum a co nejbezpečněji, dodržujte pokyny k instalaci a také důležité bezpečnostní pokyny v příručce pro majitele.

Instalace obvykle trvá přibližně 10 minut za účasti 2-3 osob. Do odhadu nejsou zahrnuty zemní práce a plnění.

(Pro bazény 2,21 m x 1,50 m x 43 cm, 2,39 m x 1,50 m x 58 cm)

Instalace obvykle trvá přibližně 20 minut za účasti 2-3 osob. Do odhadu nejsou zahrnuty zemní práce a plnění.

(Pro bazény 2,59 m x 1,70 m x 61 cm, 3,00 m x 2,01 m x 66 cm, 4,00 m x 2,11 m x 81 cm)

Popisy součástí viz níže.

Seznam součástí:

POZNÁMKA: Některé součásti jsou již namontovány na bazénu.

#01	#02	#03	#04	#05
X1	X4	X1	X1	X2
Výstelka	Přínavná záplata pro opravu pod vodou #P611417	Adaptér hadice #P601419	Kryt vypouštěcího ventilu #P601158	Zátka #P601418

Níže uvedené součásti jsou pro ocelový rám bazénu.

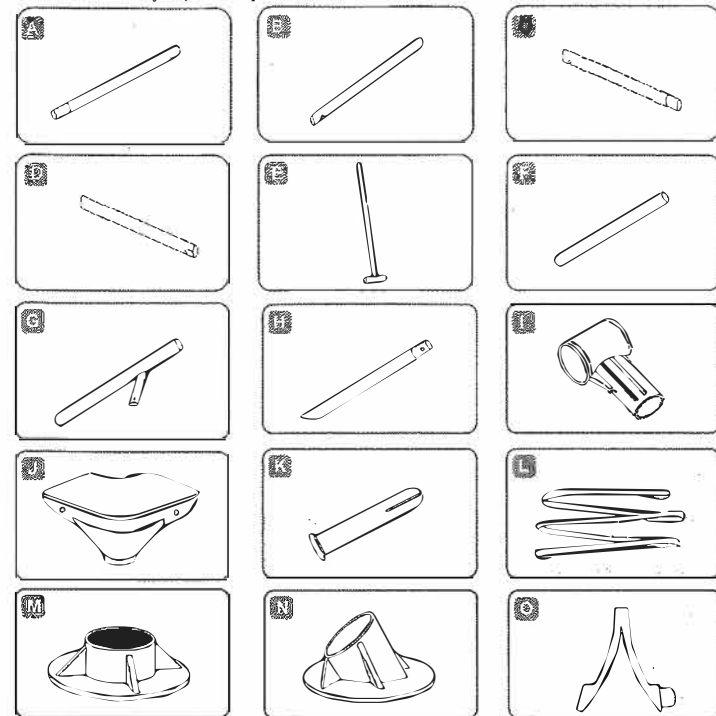

Další informace naleznete v seznamu často kladených otázek. Vybavení neodpovídají reálné velikosti.

Č.	Název	87" x 59" x 17"		94" x 59" x 23"		102" x 67" x 24"	
		Množství	Reservadelsnummer	Množství	Reservadelsnummer	Množství	Reservadelsnummer
1	Výstelka	1	56401ASS17	1	56402ASS17	1	56403ASS17
A	Horní tyč A	2	P61050	2	P61055	4	P61060
B	Horní tyč B	2	P61052	2	P61057	2	P61062
C	Horní tyč C	2	P61053	2	P61058	2	P61063
D	Horní tyč D	2	P61054	2	P61054	2	P61064
E	Podpěra T	/	/	4	P61059	6	P61065
F	Vertikální noha bazénu	6	P61051	4	P61056	4	P61061
I	Plastový konektor ve tvaru T	4	P61015	4	P61015	6	P61015
J	Rohové sedlo	4	P61016	4	P61016	4	P61016
K	Spojovací čep	8	P61020	8	P61020	8	P61020
M	Patka	8	P61026	4	P61026	4	P61026
		118" x 79" x 26"		157" x 83" x 32"			
		Množství	Reservadelsnummer	Množství	Reservadelsnummer		
1	Výstelka	1	56404ASS17	1	56405ASS17		
A	Horní tyč A	4	P61067	6	P61071		
B	Horní tyč B	2	P61068	2	P61072		
C	Horní tyč C	2	P61069	2	P61073		
D	Horní tyč D	2	P61070	2	P61075		
F	Vertikální noha bazénu	4	P61421	4	P61074		
G	Vertikální noha bazénu Y	6	P61066	8	P61076		
H	Boční podpěrná noha	6	P61018	8	P61019		
I	Plastový konektor ve tvaru T	6	P61015	8	P61021		
J	Rohové sedlo	4	P61016	4	P61022		
K	Spojovací čep	8	P61020	8	P61020		
L	Spodní dlouhý pás	3	P6895	4	P6896		
M	Patka	10	P61026	12	P61010		
N	Patka boční podpěrné nohy	6	P61017	6	P61017		
O	Boční podpěra Ø25 pružinový kolík	6	P61576	8	P61576		

Struktura:

Před sestavováním bazénu věnujte několik minut kontrole všech součástí a seznámte se s jejich umístěním.

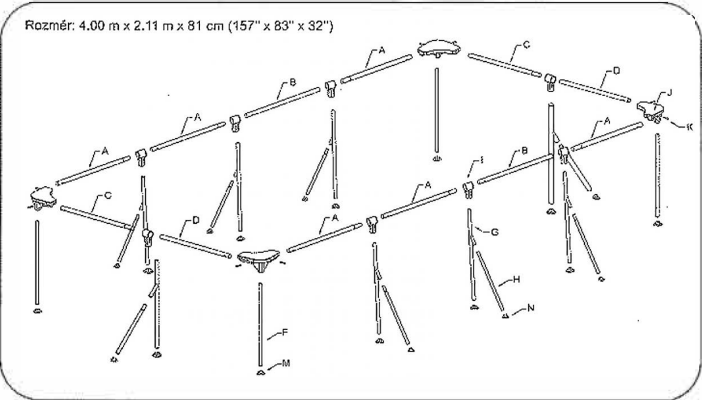
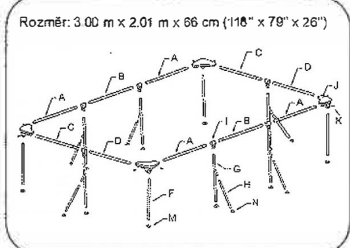
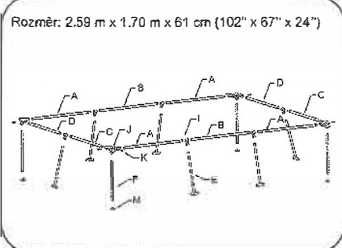
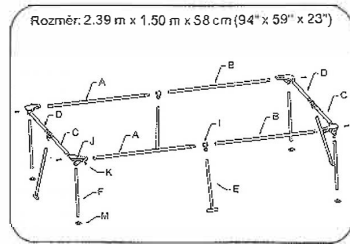
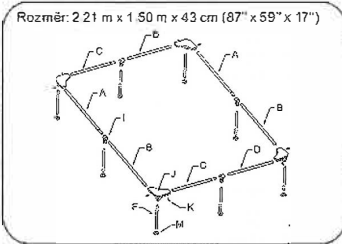

VYBERTE SPRÁVNÉ UMÍSTĚNÍ

POZNÁMKA: Bazén musí být sestaven na úplně rovném povrchu. Neinstalujte bazén, pokud je povrch nakloněný nebo svažité.

Správné podmínky pro instalaci bazénu:

- Vybrané místo musí být schopno rovnoměrně nést celou váhu naplněného bazénu, a to dlouhodobě, po celou dobu jeho instalace, přitom musí být rovné a předem zbavené všech předmětů a nečistot, včetně kamenů a větviček.
- Doporučujeme umístit bazén v dostatečné vzdálenosti od předmětů, které by děti mohly využít k lezení do bazénu.

POZNÁMKA: Umístěte bazén do blízkosti odpovídajícího odtokového systému, abyste mohli reagovat na přetečení vody nebo její únik z bazénu.

Nesprávné podmínky pro instalaci bazénu:

- Na nerovném povrchu může dojít ke zhroucení konstrukce bazénu a vážnému zranění osob nebo ke škodám na majetku. V takovém případě také dojde ke zneplatnění záruky a nebude vyhověno požadavkům na záruční opravu.
- Pro vyrovnání povrchu základny nepoužívejte písek, v případě potřeby vykopete zeminu.
- Neumísťujte bazén přímo pod elektrické vedení nebo stromy. Ujistěte se, že pod místem instalace nevedou inženýrské sítě, potrubí nebo kabely.
- Neumísťujte bazén na příjezdových cestách, terasách, vyvýšených místech, štěrku nebo asfaltu. Zvolené místo musí být dostatečně pevné, aby odolalo tlaku vody; bláto, písek, měkká/volná půda nebo asfalt nejsou vhodné.
- Travník či jiná vegetace pod bazémem odumřou a mohou způsobit zápach a sliz, proto doporučujeme odstranit veškerou trávu z povrchu, kam chcete bazén umístit.
- Vyhňte se místům náchylným k výskytu agresivních rostlin nebo plevelů, které mohou prorůst podložkou nebo vnitřní vložkou.

POZNÁMKA: U místní samosprávy si ověřte veškeré vyhlášky týkající se oplocení, ohrazení, osvětlení a dalších bezpečnostních požadavků. Zjistěte je jich bezpodmínečně dodržení.

POZNÁMKA: Pokud je bazén vybaven filtračním čerpadlem, postupujte podle pokynů v příručce tohoto čerpadla.

POZNÁMKA: Schůdky musí odpovídat velikosti bazénu a smí být použity pouze pro vstup a výstup z bazénu. Je zakázáno překračovat povolené zatížení schůdků. Pravidelně kontrolujte, zda jsou schůdky správně sestaveny.

Instalace

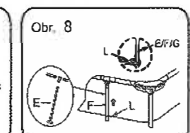
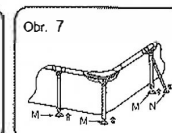
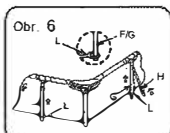
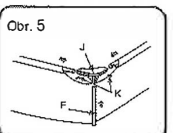
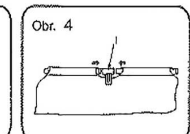
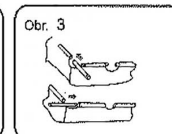
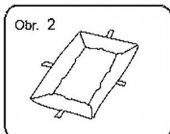
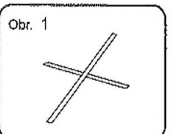

Sestavení rámu bazénu lze provést bez jakýchkoli nástrojů.

POZNÁMKA: Je důležité sestavit bazén v níže uvedeném pořadí. Bazény instalujte podle ilustrací uvedených výše.

1. Rozložte všechny součásti a zkontrolujte, že máte správné množství jak je uvedeno v seznamu součástí. Pokud vám jakákoliv součást chybí, bazén nesestavujte. Kontaktujte s žádostí o pomoc oddělení služeb zákazníkům.
2. **POZNÁMKA:** Vertikální nohy bazénu se nachází uvnitř horních tyčí.
3. Pokud jste bazén zakoupili i s podložkou na zem, opatrně ji rozložte na požadovaném místě. Tento bazén můžete zakoupit s filtračním čerpadlem Bestway. Pokud se bude používat čerpadlo (doporučuje se a také se prodává samostatně), musí být bazén umístěn v dostatečné vzdálenosti od zásuvky.
4. Umístěte pásky nohy (L) na zem (viz obr. 1). Pásky noh mají různé délky (L), použijte pásky správné velikosti na správných místech.
5. Rozložte bazén a dejte jej na pásky noh (L). Ověřte, že je správnou stranou nahoru (viz obr. 2). Nechte jej na přímém slunci po dobu 1 hodiny nebo déle, aby byl při sestavování pružnější.
6. Natočte bazén tak, aby byl vypouštěcí ventil v blízkosti oblasti, kam plánujete vypouštět vodu a aby ventily čerpadla směřovaly k zásuvce pro volitelné čerpadlo.
7. **UPOZORNĚNÍ:** Netlačte bazén po zemi, aby nedošlo k poškození vnitřní vložky ostrými předměty. Společnost Bestway Inflatables nese odpovědnost za škody způsobené na bazénu špatným zacházením nebo nedodržím těchto pokynů.
8. Vložte všechny horní tyče do poutek na horní straně bazénu (viz obr. 3). Kombinace horních tyčí se liší podle rozměrů bazénu, podrobnosti viz část Struktura.
9. Uprostřed mezer v každém z poutek spojte horní tyče spojovacím dílem (I). (Viz obr. 4.)
10. **POZNÁMKA:** Zkontrolujte, že jsou tyče řádně zasunuty do každého spojovacího dílu.
11. V rozích vložte horní tyče do rohových sedel (J). Vložte spojovací čepy (K) do předvrtaných otvorů, čím zajistíte horní tyče v požadované poloze. (Viz obr. 5.)
12. Vložte vertikální nohy bazénu (F) do spodní části rohových sedel (J). (Viz obr. 5.)
13. Na stranách obdélníku vložte podpěru T (E), vertikální nohy bazénu (F) nebo vertikální nohy bazénu Y (G, H) do vertikálních otvorů spojovacích dílů (I). (Viz obr. 6 a 8.)
14. Spojte boční podpěrné nohy (H) s vertikálními nohami bazénu Y (G). Pružinové kolíčky musí zapadnout do předvrtaných otvorů. (Viz obr. 6.)
15. Na každé odpovídající noze bazénu umístěné na stranách obdélníku provlečte nohy bazénu (E, F nebo G) smyčkami pásek noh (L). Tím zajistíte obě odpovídající nohy bazénu. (Viz obr. 6 a 8.)
16. Připevněte všechny pásky (M a N) na spodní stranu vertikálních noh bazénu (F) a bočních podpěrných noh (H). (Viz obr. 7.)
17. Než budete bazén plnit vodou, vyzkoušejte řádné spojení celého rámu.
18. Vložte modrou zátku do vstupu a výstupu na boční stěně bazénu.
19. Zajistěte, aby byl vypouštěcí ventil pevně zavřený.
20. Napusťte do bazénu 2,5 až 5 cm vody, abyste pokryli dno. Jakmile je podlaha bazénu lehce pokryta vodou, opatrně vyhladte všechny sklady. Začněte ve středu bazénu a postupujte po směru hodinových ručiček směrem k okraji.

PLNĚNÍ BAZÉNU VODOU

UPOZORNĚNÍ: Během plnění bazénu vodou jej nenechávejte bez dozoru.

1. Naplňte bazén po vypouštěcí ventil.

STOP

2. Zastavte přívod vody. Zkontrolujte, že se voda neshlukuje ke jedné straně, ověřte tím vodorovnost bazénu. Pokud bazén není vodorovný, vypusťte vodu a vyrovnajte podložku ubráním zeminy. (Viz obr. 10.) Nikdy se nepokoušejte přesouvat bazén i s vodou, může dojít k vážnému zranění nebo k poškození bazénu.

POZNÁMKA: V bazénu může být vysoký tlak. Pokud je některá strana bazénu vyboulená nebo nesouměrná, není bazén vodorovný. Boční strany se mohou roztrhnout a voda může náhle uniknout, což povede k vážným zraněním a/nebo škodám na majetku.

3. Pokud je bazén vodorovný, naplňte ho k nejnižšímu ventilu čerpadla.

STOP

4. Zastavte přívod vody. Zkontrolujte, že jsou ventily správně usazený.
5. Naplňte bazén až do 90 % úrovně vody (viz obr. 9). **NEPŘEPLŇUJTE,** aby by mohlo vést ke kolapsu bazénu. V době vydatných dešťů může být potřeba vodu upustit, aby byla zajištěna správná výše hladiny.
6. Kontrolujte průsaky u ventilů nebo spojů, zkontrolujte podložku na zem, zda není vidět viditelný úbytek vody. Před touto kontrolou nepřidávejte chemikálie.
7. V případě úniku vody opravte bazén pomocí přiložené opravné přínavy záplaty pro vnitřní stranu bazénu. Další informace naleznete v seznamu často kladených otázek.

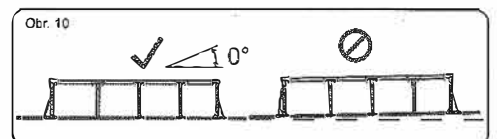
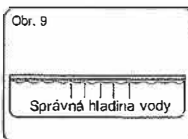
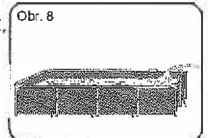

POZNÁMKA: Vyobrazení mají pouze ilustrační charakter. Nemusí zobrazovat daný produkt. Bez měřítka.

UPOZORNĚNÍ: Během používání bazénu nezapínejte čerpadlo.

V sezóně aktivního používání bazénu je nutné zapínat filtrační systém každý den na dostatečně dlouhou vodu, aby se stačil přefiltrovat celý objem bazénové vody.

ÚDRŽBA BAZÉNU

Pokud nedodržíte zde uvedené pokyny pro údržbu, můžete ohrozit své zdraví a zdraví svých dětí. Pro bezpečnost uživatele je důležité ošetření vody. Nesprávné použití může způsobit škody na majetku a úraz.

Čerpadlo nutí vodu obíhat a filtruje drobné částice. Abyste udrželi vodu v bazénu čistou a hygienickou, musíte přidat chemikálie.

1. Nedoporučuje se plnit bazén dešťovou vodou nebo vodou ze studny; tyto vody zpravidla obsahují organické látky, včetně dusičnanů a fosfátů. ● doporučuje se plnit bazén vodou z vodovodu
 2. Bazén vždy čistíte a používejte správnou bazénovou chemii. Nehygienická voda vážně ohrožuje zdraví. Pro úpravu vody se doporučuje použít desinfekci, flokulační činidlo, kyselé nebo zásadité chemikálie
 3. PVC bazénovou stěnu pravidelně čistíte neabrasivními kartáči nebo vysavačem bazénů
 4. Během sezóny musí filtrační systém běžet každý den dostatečný počet hodin, aby vyčistil celý objem vody v bazénu
 5. Pravidelně kontrolujte vložku filtru (nebo písek v pískovém filtru) a znečištěnou vložku (nebo písek) vyměňte.
 6. Pravidelně kontrolujte šrouby, matice a všechny kovové díly, zda nereziví. Dle potřeby vyměňte
 7. Při dešti kontrolujte, zda hladina vody nestoupá nad určenou výšku
- Pokud dojde k přílišnému zvýšení hladiny, část vody vypustte
8. Během používání bazénu nezapínejte čerpadlo
 9. Pokud bazén nepoužíváte, zakryjte ho
 10. Při úpravě vody je důležitá hodnota pH

UPOZORNĚNÍ: Nenechávejte vypuštěný bazén venku

Dobrou kvalitu vody zajišťují následující parametry

Parametry	Hodnoty
Čistota vody	jasný pohled na dno bazénu
Barva vody	musí být bezbarvá
Zakalení v FNU/FTU	max. 1,5 (nejlépe méně než 0,5)
Koncentrace dusičnanů ve vodě, kterou je bazén plněn v mg/l	max. 20
Celkem organický uhlík (FOC) v mg/l	max. 4,0
Redukční potenciál vůči Ag/AgCl 3,5 KCl v mV	min. 650
Hodnota pH	6,6 až 7,6
Volný aktivní chlór (bez kyseliny kyanurové) v mg/l	0,3 až 1,5
Volný chlór v kombinaci s kyanurovou kyselinou v mg/l	1,0 až 3,0
Kyselina kyanurová v mg/l	max 100
Kombinovaný chlór v mg/l	max. 0,5 (nejlépe 0,0 mg/l)

opravy

Kontrolujte průsaků u ventilů nebo spojů, zkontrolujte podložku na zem, zda není vidět viditelný úbytek vody. Před touto kontrolou nepřidávejte chemikálie.

POZNÁMKA: V případě úniku vody opravte bazén pomocí přiložené opravné přínavé záplaty pro vnitřní stranu bazénu. Další informace naleznete v seznamu často kladených otázek

Rozelzáření

1. Z vnější strany bazénu odšroubujte proti směru hodinových ručiček krytku vypouštěcího ventilu a sejměte ji.
 2. Připojte adaptér k hadici a druhou stranu hadice umístěte do prostoru, kam budete bazén vypouštět. (Ověřte si místní nařízení pro vypouštění vody.)
 3. Našroubujte spojku adaptéru hadice po směru hodinových ručiček na vypouštěcí ventil. Vypouštěcí ventil se otevře a voda bude automaticky vypouštěna
- UPOZORNĚNÍ:** Průtok vody je možné regulovat spojkou adaptéru hadice
4. Po vypouštění odšroubujte ovládací kroužek, čímž uzavřete ventil.
 5. Odpojte hadici.
 6. Našroubujte zpět krytku vypouštěcího ventilu.
 7. Nechte bazén uschnout na vzduchu
- UPOZORNĚNÍ:** Nenechávejte vypuštěný bazén venku

Skládování a příprava na zimu

1. Odstraňte z bazénu všechno příslušenství a náhradní díly, uskladněte je čisté a suché.
 2. Jakmile je bazén úplně suchý, poprašte ho mastkovým práškem, který zabráni slepení stěn, a opatrně bazén složte.
- Pokud není bazén úplně suchý, může na něm vzniknout plíseň, která poškodí výstelku bazénu.
3. Skladujte vnitřní vložku a příslušenství na suchém místě, kde je mírná teplota mezi 5 °C a 38 °C
 4. V průběhu deštivé sezóny skladujte bazén a příslušenství podle výše uvedených pokynů.
 5. Nesprávné vypouštění bazénu může způsobit vážné zranění osob nebo škody na majetku
 6. Důrazně doporučujeme demontovat bazén v období mimo sezónu (v zimních měsících). Uložte na suché místo mimo dosah dětí.

Často kladené otázky

Jaká je vhodná základna pro bazén Frame Set?

Můžete použít téměř jakýkoli hladký, pevný, vodorovný povrch. Nepoužívejte jako vyrovnávací materiál písek, je náchylný k přesunutí pod bazémem. Zeminu je třeba vykopat do úplně roviny. Nesestavujte na příjezdových cestách, terasách, vyvýšených místech, štěrku nebo asfaltu. Půda musí být dostatečně pevná, aby odolala váze a tlaku vody, bláto, písek, měkká / volná půda nebo asfalt nejsou vhodné. Můžete použít betonový základ, ale buďte opatrní, abyste bazén netahal po povrchu, protože tření by mohlo roztrhnout vnitřní vložku. Pokud je bazén sestavován na trávníku, doporučujeme odstranit trávu z plochy pod bazémem, protože by odumřela a mohla by způsobit zápach a vznik slizů. Některé typy odolné trávy, stejně jako agresivní křoviny/rostliny z okraje bazénu mohou prorůst dnem bazénu. Na potřebných místech zajistěte zastřížení přiléhající vegetace. Pro větší ochranu dna bazénu použijte podložku na zem.

2. Jak zjistím, že je můj bazén postaven na povrchu, který není vodorovný?

Pokud se zdá, že je váš bazén vypouklý na jedné straně, není postavený na vodorovném povrchu. Je důležité bazén vypustit a přesunout na vodorovný povrch. Pokud je bazén na povrchu, který není vodorovný, bude na spoje vyvíjen nežádoucí tlak a mohlo by dojít k jejich protřetí, což může způsobit zaplavení, škody na majetku a potenciálně zranění nebo smrt osob.

Opatrně napustte bazén podle pokynů v příručce pro majitele. Tím zajistíte, že nebudete plynout vodou a že bazén bude možné snadno přemístit, aby bylo možné podklad vyrovnat včas a ne až po úplném naplnění bazénu vodou.

3. Mohu si bazén nechat naplnit vodárnou?

K napouštění bazénu doporučujeme používat zahradní hadici s nízkým tlakem vody. Pokud je nezbytné k napouštění použít službu dovozu vody, je nejlepší nejprve naplnit bazén pomocí hadice do výše tří centimetrů a vyhladit záhyby. Použijte služby vodárny, u kterých je možné regulovat tok vody, abyste předešli škodám. Zastavte se u každého bodu uvedeného v příručce a pokaždé se ujistěte, že je bazén vyrovnaný a vhodně postavený. Společnost Bestway nenese odpovědnost za

škody nebo oslabení bazénů způsobené dodávkou vody z vodárny.

4. Jaká je maximální hladina v bazénu?

Naplňte na 90% kapacity až po spodní hranu nafuknutého kruhu bazénu. Nikdy se nepokoušejte naplnit bazén více než k základnímu kruhu. Doporučujeme ponechat prostor navíc z důvodu vylití vody osobami uvnitř bazénu. Během sezóny může být potřeba vodu doplnit z důvodu ztráty vody vypařováním nebo běžným používáním bazénu

5. Můj bazén prosakuje. Jak ho můžu opravit?

Opravu děr v bazénu lze provadět s napuštěným bazémem. Samopřínavé podvodní záplaty na opravu bazénu můžete zakoupit u svého dodavatele bazénových potřeb nebo v hobby marketu. Pro vnější použití využijte přiloženou záplatu. U vnitřních děr očistěte díru z vnitřní strany bazénu otřením masťou a řas. Vystříhnete kruh dostatečně velký, aby zakryl díru, a řádně jej připevníte na vnitřní stranu bazénu. Vystříhnete druhou záplatu, a pro větší pevnost ji aplikujte na vnější stranu bazénu. Pokud je díra ve dně bazénu, použijte pouze jednu záplatu a než řádně přilne, zatíže ji těžkým předmětem. Pokud jste záplatu opravovali prázdný bazén, doporučujeme před jeho naplněním počkat alespoň 12 hodin

6. Kde kopím vložky do filtru a jak často je mám měnit?

Vložky do filtru vhodné pro vaše filtrační čerpadlo by měly být dostupné v obchodě, ve kterém jste koupili bazén. Pokud nejsou, prodává vložky do filtrů většina prodejců jako příslušenství. Pokud se vám nedaří získat náhradu, zavolejte na naše bezplatné telefonní číslo a my vám pomůžeme nalézt prodejce ve vaší blízkosti. Vložky je třeba měnit každé 2 týdny v závislosti na používání bazénu. Kontrolujte filtr každý týden a čistěte ho propláchnutím nečistot a částic pomocí hadice

Poznámka: Před kontrolou vložky filtru se ujistěte, že je čerpadlo odpojené od zdroje elektrické energie. Filtrační vložky lze rovněž objednat na webových stránkách www.bestwaycorp.com.

7. Kolikrát ročně mám měnit vodu?

To závisí na tom, jak často bazén používáte, jak pečlivě jej zakrýváte a jak vyvážený udržujete poměr chemikálií. Při správné údržbě vydrží voda v bazénu celou letní sezónu. Podrobné informace týkající se chemikálií vám poskytne místní prodejce bazénové chemie. Ten je schopen vám poradit, jak nejlépe udržet čistotu vody v bazénu.

8. Můžím bazén na zimu skládat?

Ano, nadzemní bazény mohou pod tíhou ledu a sněhu zkolabovat a došlo by k poškození stěn z PVC. Doporučujeme bazén složit při poklesu teplot pod 8 °C. Bazén skladujte uvnitř budov při mírných teplotách v rozmezí 5 °C až 38 °C. Skladujte mimo dosah chemikálií, hlodavců a dětí.

9. Z jakého důvodu můj bazén bleďne?

Nadměrné používání chemikálií může vést k vyblednutí barvy vnitřní vložky bazénu. Jedná se o obdobný proces, jako je blednutí plavek z důvodu opakovaného kontaktu s chlorovanou vodou

10. Kolik roků mi bazén vydrží?

Neexistuje žádný limit pro výdrž bazénu. Důsledné dodržování pokynů uvedených v příručce pro majitele a správná péče, údržba a skladování mohou výrazně prodloužit životnost vašeho bazénu. Nesprávná instalace, použití nebo péče mohou vést k jeho selhání

11. Doporučujete u bazénů Bestway používat filtrační čerpadlo?

Rozhodně! Důrazně doporučujeme pořízení filtračního čerpadla, které slouží k udržení čistoty vody v bazénu.

12. Jaká je nejdůležitější funkce mého filtračního čerpadla?

Nejdůležitější funkcí filtračního čerpadla je odstranění všech druhů nečistot z vody pomocí filtrační vložky a chemikálií pro sterilizaci vody.

13. Kde najdu vertikální nohy bazénu?

Vertikální nohy bazénu se nachází uvnitř horních tyčí.