



Download the  
ONECTA app

STAND BY ME  
Discover our service offer



# Návod k obsluze

## R32 jednotka řady split



CTXF20F5V1B  
CTXF25F5V1B  
CTXF35F5V1B

Návod k obsluze  
R32 jednotka řady split

Čeština

## Obsah

<b>1</b>	<b>O dokumentaci</b>	<b>2</b>
1.1	O tomto dokumentu .....	2
<b>2</b>	<b>Bezpečnostní pokyny pro uživatele</b>	<b>2</b>
2.1	Obecné .....	2
2.2	Pokyny pro bezpečný provoz .....	3
<b>3</b>	<b>O systému</b>	<b>5</b>
3.1	Vnitřní jednotka .....	5
3.1.1	Displej vnitřní jednotky .....	5
3.2	O uživatelském rozhraní .....	5
3.2.1	Součásti: Bezdrátový dálkový ovladač .....	6
3.2.2	Stav: LCD displej bezdrátového dálkového ovladače .....	6
3.2.3	Použití bezdrátového dálkového ovladače .....	6
3.2.4	Nastavení žaluzií (svislych lamel) .....	6
<b>4</b>	<b>Před uvedením do provozu</b>	<b>7</b>
4.1	Postup montáže držáku bezdrátového dálkového ovladače .....	7
4.2	Vložení baterií .....	7
4.3	Zapnutí napájení .....	7
<b>5</b>	<b>Provoz</b>	<b>7</b>
5.1	Provozní rozsah .....	7
5.2	Kdy je nutné používat jednotlivé funkce .....	7
5.3	Provozní režim a nastavená hodnota teploty .....	7
5.3.1	Spuštění a zastavení provozu a nastavení teploty .....	8
5.3.2	Rychlost proudění vzduchu .....	8
5.3.3	Směr proudění vzduchu .....	8
5.3.4	Provoz příjemného proudění vzduchu .....	8
5.3.5	Režim plného výkonu .....	9
5.3.6	Ekonomický provozní režim .....	9
5.3.7	Provoz časovače zapnutí/vypnutí .....	9
5.4	Bezdrátové připojení sítě LAN .....	10
5.4.1	Bezpečnostní upozornění při použití bezdrátové sítě LAN .....	10
5.4.2	Pokyny pro instalaci aplikace ONECTA .....	10
5.4.3	Nastavení bezdrátového připojení .....	10
<b>6</b>	<b>Úsporný režim a optimální režim provozu</b>	<b>11</b>
<b>7</b>	<b>Údržba a servis</b>	<b>12</b>
7.1	Přehled: údržba s servis .....	12
7.2	Čištění vnitřní jednotky a bezdrátového dálkového ovladače .....	12
7.3	Čištění předního panelu .....	12
7.4	Čištění vzduchových filtrů .....	13
7.5	Uzavření předního panelu .....	13
7.6	Před dlouhodobým odstavením jednotky zvažte následující: .....	13
<b>8</b>	<b>Odstraňování problémů</b>	<b>13</b>
8.1	Příznaky, které NEJSOU známkou poruchy systému .....	14
8.1.1	Příznak: Ozývá se zvuk tekoucí vody .....	14
8.1.2	Příznak: Ozývá se zvuk vyfukování .....	14
8.1.3	Příznak: Ozývá se zvuk cvakání .....	14
8.1.4	Příznak: Ozývá se zvuk pískání .....	14
8.1.5	Příznak: Ozývá se zvuk cvakání během provozu nebo v klidovém režimu .....	14
8.1.6	Příznak: Ozývá se zvuk klapání .....	14
8.1.7	Příznak: Z jednotky vychází bílá mlha (vnitřní jednotka) .....	14
8.1.8	Příznak: Jednotka může vydávat pachy .....	14
8.1.9	Příznak: Venkovní ventilátor se otáčí, i když je klimatizační jednotka mimo provoz .....	14
8.2	Řešení problémů na základě chybových kódů .....	14
<b>9</b>	<b>Likvidace</b>	<b>15</b>

## 1 O dokumentaci

## 1.1 O tomto dokumentu

Děkujeme Vám za zakoupení tohoto výrobku. Prosíme o následující:

- Ušchovejte dokumentaci pro pozdější použití.

## Cílová skupina

Koncoví uživatelé



## INFORMACE

Tento spotřebič je určen k použití odborníky nebo školenými uživateli v obchodech, v lehkém průmyslu a na farmách, nebo pro komerční a domácí použití určenými osobami.

## Sada dokumentace

Tento dokument je součástí sady dokumentace. Celá sada je tvořena následujícími dokumenty:

- **Hlavní bezpečnostní upozornění:**
  - Bezpečnostní pokyny, které si musíte prostudovat před provozováním systému
  - Formát: Papír (ve skříni vnitřní jednotky)
- **Návod k obsluze:**
  - Stručná příručka pro základní použití
  - Formát: Papír (ve skříni vnitřní jednotky)
- **Referenční uživatelská příručka:**
  - Podrobné pokyny a referenční informace pro základní i rozšířené použití
  - Formát: Soubory v digitální podobě na stránkách <https://www.daikin.eu>. Použijte funkci vyhledávání 🔍 k nalezení vašeho modelu.

Nejnovější revize dodané dokumentace může být dostupná na regionálním webu Daikin nebo u vašeho instalačního technika.

Originální příručka je napsána v angličtině. Všechny ostatní jazyky jsou překladem originálního návodu.

## 2 Bezpečnostní pokyny pro uživatele

Vždy dodržujte následující bezpečnostní pokyny a předpisy.

## 2.1 Obecné



## VÝSTRAHA

Pokud si NEJSTE jisti způsoby obsluhy jednotky, kontaktujte svého instalačního technika.



## VÝSTRAHA

Tento spotřebič může být používán dětmi staršími 8 let a osobami se sníženými psychickými, smyslovými či mentálními schopnostmi, nedostatkem zkušeností a znalostí, pokud je nad nimi zajištěn dohled nebo jim byly předány pokyny týkající se obsluhy

tohoto spotřebiče bezpečným způsobem a rozumějí veškerým nebezpečím.

Děti si NESMÍ se zařízením hrát.

Čištění a uživatelská údržba NESMÍ být prováděny dětmi bez dozoru.

### VÝSTRAHA

Zabránění úrazu elektrickým proudem nebo požáru:

- Jednotku NEOPLACHUJTE.
- Zařízení nikdy NEOBSLUHUJTE mokřma rukama.
- Do jednotky NEUMISŤUJTE žádné předměty obsahující vodu.

### UPOZORNĚNÍ

- Na horní stranu (horní desku) jednotky NEPOKLÁDEJTE žádné předměty ani přístroje.
- Na horní stranu jednotky NEVYLÉZEJTE, NESEDEJTE, ani NESTOUPEJTE.

- Jednotky jsou označeny následujícími symboly:



To znamená, že elektrické a elektronické produkty se NESMÍ přidávat do netříděného domovního odpadu. NEPROVÁDĚJTE demontáž systému sami: demontáž systému, likvidace chladiva, oleje a ostatních částí zařízení MUSÍ být provedena v souladu s příslušnými místními a národními předpisy.

Jednotky MUSÍ být likvidovány ve specializovaném zařízení, aby jejich součásti mohly být opakovaně použity, recyklovány nebo regenerovány. Zajistíte-li správnou likvidaci výrobku, pomůžete ochráně před případnými negativními důsledky pro životní prostředí a dopady na lidské zdraví. Další informace vám poskytne instalační technik nebo místní prodejce.

- Baterie jsou označeny následujícími symboly:



To znamená, že baterie se NESMÍ přidávat do netříděného domovního odpadu. Je-li vedle symbolu vtištěna chemická značka, daná chemická značka znamená, že baterie obsahuje těžký kov ve vyšší než určité koncentraci.

Možné chemické značky jsou: Pb: olovo (>0,004%).

Odpadní baterie MUSÍ být zlikvidovány ve specializovaném recyklačním zařízení. Zajistíte-li správnou likvidaci baterií, pomůžete ochráně před případnými negativními důsledky pro životní prostředí a dopady na lidské zdraví.

## 2.2 Pokyny pro bezpečný provoz



### VÝSTRAHA: MÍRNĚ HOŘLAVÝ MATERIÁL

Chladivo uvnitř této jednotky je mírně hořlavé.



### UPOZORNĚNÍ

Vnitřní jednotka obsahuje rádiové zařízení, jehož minimální odstup mezi vyzařující součásti zařízení a uživatelem je 10 cm.



### UPOZORNĚNÍ

Do nasávání a výstupu vzduchu nikdy NESTRKEJTE prsty, tyčky ani jiné předměty. Ventilátor otáčející se vysokou rychlostí může způsobit úraz.



### VÝSTRAHA

- Jednotku NEUPRAVUJTE, NEDEMONTUJTE, NEROZEBÍREJTE, NEINSTALUJTE znovu ani NEOPRAVUJTE vlastními silami, protože nesprávná demontáž nebo instalace mohou způsobit úraz elektrickým proudem nebo požár. Kontaktujte svého dodavatele.
- V případě náhodného úniku chladiva zajistěte, aby se v blízkosti nevyskytoval otevřený oheň. Chladivo samotné je bezpečné, nejedovaté a mírně hořlavé, ale pokud se při náhodném úniku do místnosti dostane do blízkosti hořlavých plynů z tepelných ventilátorů, plynových vařičů atd., může dojít ke vzniku jedovatých plynů. Před obnovením provozu si u kvalifikovaného servisního personálu vždy nejdříve ověřte, zda byla netěsnost opravena nebo odstraněna.



### UPOZORNĚNÍ

K nastavení úhlu polohy klapek a žaluzií používejte VŽDY bezdrátový dálkový ovladač nebo jiný uživatelský ovladač (je-li k dispozici). Když se

## 2 Bezpečnostní pokyny pro uživatele

klapky a žaluzie otáčí a pohnete jimi nuceně rukou, mechanismus se poškodí.

### UPOZORNĚNÍ

NIKDY nevystavujte malé děti, rostliny ani zvířata přímému proudění vzduchu.

### VÝSTRAHA

Poblíž klimatizační jednotky nikdy NEUMISŤUJTE spreje s hořlavým obsahem do blízkosti jednotky. V opačném případě může dojít k požáru.

### UPOZORNĚNÍ

System NEPOUŽÍVEJTE v době, kdy v místnosti používáte insekticid určený k vykuřování. Chemikálie by se mohly usadit v jednotce, což by ohrozilo zdraví osob přecitlivělých na tyto chemikálie.

### VÝSTRAHA

- Chladivo uvnitř této jednotky je mírně hořlavé, ale za normálních okolností NEUNIKÁ. Jestliže chladivo unikne do místnosti a dostane se do kontaktu s otevřeným plamenem hořáku, topením nebo vařičem, může to způsobit vznik požáru nebo nebezpečných plynů.
- VYPNĚTE všechna spalovací topidla, místnost vyvětrejte a obraťte se na prodejce, od kterého jste si koupili danou jednotku.
- Jednotku NEPOUŽÍVEJTE, dokud servisní technik nepotvrdí, že byla dokončena oprava místa, kde došlo k úniku chladiva.

### VÝSTRAHA

- NEPROPICHTUJTE ani nespalujte součásti pracující s chladivem.
- NEPOUŽÍVEJTE žádné čisticí prostředky nebo prostředky pro urychlení procesu odmrazování kromě těch, jež jsou doporučeny výrobcem.
- Uvědomte si, že chladivo v systému je bez zápachu.

### VÝSTRAHA

Zařízení musí být uloženo v dobře větrané místnosti se správnými rozměry bez nepřetržitě pracujících zdrojů zažehnutí (například otevřený plamen, pracující plynové zařízení nebo elektrické topidlo). Velikost místnosti by měla být stanovena v obecných bezpečnostních upozorněních.

### NEBEZPEČÍ: ÚRAZ ELEKTRICKÝM PROUDEM

Při čištění klimatizačního zařízení nebo vzduchového filtru zastavte provoz a VYPNĚTE všechna napájení. Jinak by mohlo dojít k úrazu elektrickým proudem.

### UPOZORNĚNÍ

Po delším používání zkontrolujte podložku jednotky a její instalace, zda nejsou poškozeny. V případě poškození by mohla jednotka spadnout a způsobit úraz.

### VÝSTRAHA

Při práci na vyvýšených místech ze žebříku je třeba postupovat opatrně.

### VÝSTRAHA

Nesprávné čisticí prostředky nebo postupy čištění mohou způsobit poškození plastových součástí nebo únik vody. Pokud se čisticí prostředek rozstříkne na elektrické součásti, jako jsou motory, může způsobit poruchu, kouř nebo vznícení.

### NEBEZPEČÍ: ÚRAZ ELEKTRICKÝM PROUDEM

Před čištěním jednotky ji vypněte. Vypněte také jistič nebo vytáhněte napájecí kabelovou přípojku ru ze zásuvky. Jinak by mohlo dojít k úrazu elektrickým proudem.

**VÝSTRAHA**

Objeví-li se jakkoliv neobvyklý jev (například zápach po spálenině apod.), jednotku zastavte a **VYPNĚTE** napájení.

Další provoz zařízení za takových okolností může způsobit poruchu, úraz elektrickým proudem nebo požár. Kontaktujte svého dodavatele.

**3 O systému****A2L VÝSTRAHA: MÍRNĚ HOŘLAVÝ MATERIÁL**

Chladivo uvnitř této jednotky je mírně hořlavé.

**POZNÁMKA**

Systém **NEPOUŽÍVEJTE** k jiným než stanoveným účelům. Aby nedocházelo ke zhoršení kvality daných předmětů, **NEPOUŽÍVEJTE** jednotku ke chlazení přesných nástrojů, potravin, rostlin, zvířat ani uměleckých děl.

**3.1 Vnitřní jednotka****UPOZORNĚNÍ**

Do nasávání a výstupu vzduchu nikdy **NESTRKEJTE** prsty, tyčky ani jiné předměty. Ventilátor otáčející se vysokou rychlostí může způsobit úraz.

**INFORMACE**

Hladina akustického tlaku je nižší než 70 dB(A).

**VÝSTRAHA**

- Jednotku **NEUPRAVUJTE**, **NEDEMONTUJTE**, **NEROZEBÍREJTE**, **NEINSTALUJTE** znovu ani **NEOPRAVUJTE** vlastními silami, protože nesprávná demontáž nebo instalace mohou způsobit úraz elektrickým proudem nebo požár. Kontaktujte svého dodavatele.
- V případě náhodného úniku chladiva zajistěte, aby se v blízkosti nevyskytoval otevřený oheň. Chladivo samotné je bezpečné, nejedovaté a mírně hořlavé, ale pokud se při náhodném úniku do místnosti dostane do blízkosti hořlavých plynů z tepelných ventilátorů, plynových vařičů atd., může dojít ke vzniku jedovatých plynů. Před obnovením provozu si u kvalifikovaného servisního personálu vždy nejdříve ověřte, zda byla netěsnost opravena nebo odstraněna.

**INFORMACE**

Následující obrázky jsou příklady a **NEMUSÍ** zcela odpovídat uspořádání vašeho systému.

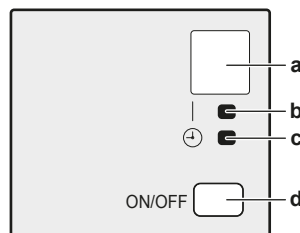
**3.1.1 Displej vnitřní jednotky**

- a Příjímač signálu
- b Provozní kontrolka
- c Kontrolka časovače
- d Tlačítko ON/OFF

**Tlačítko ON/OFF (ZAP/VYP)**

Pokud chybí bezdrátový dálkový ovladač (uživatelský ovladač), můžete použít tlačítko ZAPNUTO/VYPNUTO na vnitřní jednotce k zapnutí a vypnutí chodu. Když spustíte provoz pomocí tohoto tlačítka, použijí se následující nastavení:

- Provozní režim = automatický
- Nastavení teploty = 25°C
- Průtok vzduchu = automatický

**3.2 O uživatelském rozhraní****Bezdrátový dálkový ovladač****INFORMACE**

Vnitřní jednotka je dodávána s bezdrátovým dálkovým ovladačem jako uživatelským rozhraním. Tato příručka popisuje provoz pouze s tímto uživatelským rozhraním. Pokud je připojeno jiné uživatelské rozhraní, přečtěte si provozní příručku pro připojené uživatelského rozhraní.

- Přímé sluneční světlo.** Nikdy **NEVYSTAVUJTE** dálkový ovladač přímému slunečnímu záření.
- Prach.** Prach na vysílači nebo přijímači signálu snižuje jejich citlivost. Prach setřete měkkou utěrkou.
- Zářivková světla.** Pokud v místnosti budou umístěny zářivky, může být signálová komunikace přerušena. V takovém případě se obraťte na instalačního technika.
- Další spotřebiče.** Pokud signály bezdrátového dálkového ovladače ovládají další spotřebiče, přesuňte tyto spotřebiče nebo kontaktujte svého instalačního technika.
- Závěsy.** Zajistěte, aby záclony nebo jiné předměty **NEBLOKOVALY** signál mezi jednotkou a bezdrátovým dálkovým ovladačem.

**POZNÁMKA**

- Dálkový ovladač **NEPOUŠTĚJTE** na zem.
- CHRAŇTE** bezdrátový dálkový ovladač před vlhkostí.

## 3 O systému

### 3.2.1 Součásti: Bezdrátový dálkový ovladač

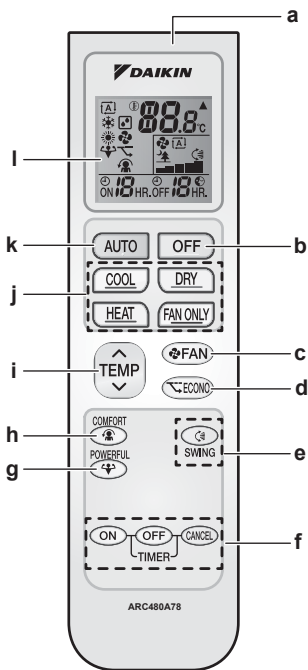

- a Příjímáč signálu
- b Tlačítko VYPNUTO
- c Tlačítko nastavení ventilátoru
- d Tlačítko ekonomického režimu
- e Tlačítko otáčení žaluzií
- f Tlačítka nastavení časovače (ZAP, VYP, zrušit)
- g Tlačítko režimu plného výkonu
- h Tlačítko pohodlného režimu
- i Tlačítko nastavení teploty
- j Tlačítka provozního režimu
- k Tlačítko automatického provozního režimu
- l Displej LCD

### 3.2.2 Stav: LCD displej bezdrátového dálkového ovladače



Ikona	Popis
	Provozní režim = automatický
	Provozní režim = vysoušení
	Provozní režim = topení
	Provozní režim = chlazení
	Provozní režim = pouze ventilátor
	Výkonný režim je aktivní
	Ekonomický režim je aktivní
	Vnitřní jednotka přijímá signály z bezdrátového dálkového ovladače
	Aktuální nastavení teploty

Ikona	Popis
	Průtok vzduchu = automatický
	Průtok vzduchu = vnitřní jednotka v tichém režimu
	Průtok vzduchu = vysoký
	Průtok vzduchu = středně vysoký
	Průtok vzduchu = střední
	Průtok vzduchu = středně nízký
	Průtok vzduchu = nízký
	Režim příjemného proudění je aktivní
	Režim automatického svislého otáčení je aktivní
	Časovač zapnutí je aktivní
	Časovač vypnutí je aktivní

### 3.2.3 Použití bezdrátového dálkového ovladače

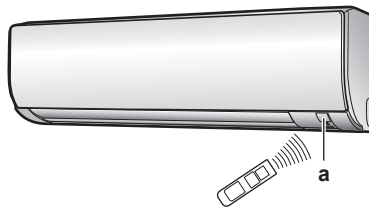

a Příjímáč infračerveného signálu

- 1 Zaměřte vysílač signálu na infračervený přijímač na vnitřní jednotce (maximální vzdálenost pro komunikaci je 7 m).

**Výsledek:** Když vnitřní jednotka přijme signál z bezdrátového dálkového ovladače, uslyšíte zvuk:

Zvuk	Popis
Dvojitě pípnutí	Daná operace se spustí.
Jedno pípnutí	Změna nastavení.
Dlouhě pípnutí	Provoz jednotky se zastaví.

### 3.2.4 Nastavení žaluzií (svislých lamel)

- 1 Podržte jeden nebo oba úchyty a pohněte žaluziemi.

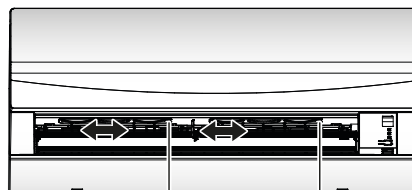

a Ovladače



#### INFORMACE

Je-li jednotka instalována v rohu místnosti, sklon žaluzií by měl vždy směřovat ode zdi. Účinnost poklesne, pokud bude vzduch blokovat stěna.

### 4 Před uvedením do provozu

#### 4.1 Postup montáže držáku bezdrátového dálkového ovladače

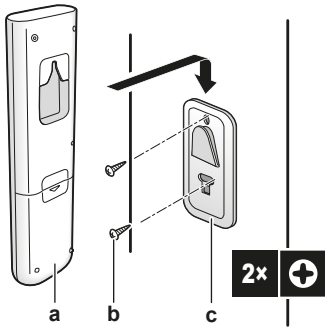

- a Bezdrátový dálkový ovladač
- b Šrouby (místní dodávka)
- c Držák bezdrátového dálkového ovladače

- Zvolte místo, jež umožní signálům dosáhnout jednotky.
- Upevněte držák šrouby ke stěně nebo na podobné místo.
- Zavěste bezdrátový dálkový ovladač do držáku.

#### 4.2 Vložení baterií

Baterie vydrží zhruba 1 rok.

- Sejměte zadní kryt.
- Vložte obě baterie najednou.
- Nasaďte kryt zpět.

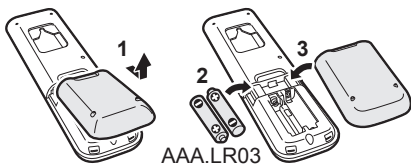

#### 4.3 Zapnutí napájení

- Zapněte jistič.

**Výsledek:** Klapka vnitřní jednotky se otevře a zavře, aby se nastavila do referenční polohy.

## 5 Provoz

### 5.1 Provozní rozsah

Aby byl zaručen bezpečný a účinný provoz, používejte systém v povoleném rozsahu teplot a vlhkosti vzduchu.

Provozní režim	Provozní rozsah
Chlazení <sup>(a)(b)</sup>	<ul style="list-style-type: none"> <li>▪ Venkovní teplota: -10~48°C DB</li> <li>▪ Vnitřní teplota: 18~32°C DB</li> <li>▪ Vnitřní vlhkost: ≤80%</li> </ul>
Topení <sup>(a)</sup>	<ul style="list-style-type: none"> <li>▪ Venkovní teplota: -15~24°C DB</li> <li>▪ Vnitřní teplota: 10~30°C DB</li> </ul>
Vysoušení <sup>(a)</sup>	<ul style="list-style-type: none"> <li>▪ Venkovní teplota: -10~48°C DB</li> <li>▪ Vnitřní teplota: 18~32°C DB</li> <li>▪ Vnitřní vlhkost: ≤80%</li> </ul>

<sup>(a)</sup> Bezpečnostní zařízení může zastavit provoz systému, pokud jednotka pracuje mimo provozní rozsah.

<sup>(b)</sup> Kondenzace a odkap vody může nastat v případě, že jednotka pracuje mimo provozní rozsah.

### 5.2 Kdy je nutné používat jednotlivé funkce

Následující tabulku můžete používat k určení použití jednotlivých funkcí:

Funkce	Úlohy
<b>Základní funkce</b>	
Provozní režimy a teploty	Spuštění a zastavení systému a nastavení teploty: <ul style="list-style-type: none"> <li>▪ Vyhřívání nebo chlazení místnosti.</li> <li>▪ Vyfukování vzduchu do místnosti bez topení nebo chlazení.</li> <li>▪ Snížení vlhkosti v místnosti.</li> <li>▪ V automatickém režim automaticky navolte příslušnou teplotu a provozní režim.</li> </ul>
Směr proudění vzduchu	Nastavení směru proudění vzduchu
Průtok vzduchu	Nastavení množství vzduchu vyfukovaného do místnosti. Tišší režim provozu.
<b>Pokročilé funkce</b>	
Ekonomický režim	Použití systému, když používáte rovněž jiné spotřebiče spotřebovávající energii. Úspora energie.
Pohodlí	Zajištění příjemného proudění vzduchu, který se NEDOSTANE do přímého kontaktu s lidmi.
Výkon	Rychlé ochlazení nebo vyhřátí místnosti.
Časovač zapnutí + Časovač vypnutí	Automatické zapnutí nebo vypnutí systému.

### 5.3 Provozní režim a nastavená hodnota teploty

**Kdy.** Nastavte provozní režim systému a nastavte teplotu, pokud chcete:

- Vytápět nebo chladit místnost
- Vyfukovat do místnosti bez vytápění nebo chlazení
- Snížit vlhkost v místnosti

**Co.** Systém pracuje odlišně v závislosti na výběru uživatele.

Nastavení	Popis
Automatika	Systém místnost ochlazuje nebo vytápí na nastavenou hodnotu teploty. V případě potřeby automaticky přepíná mezi režimem chlazení a topení.
Sušení	Systém sníží vlhkost v místnosti.
Topení	Systém místnost vytápí na nastavenou hodnotu teploty.
Chlazení	Systém místnost ochlazuje na nastavenou hodnotu teploty.
Ventilátor	Systém pouze ovládá proudění vzduchu (rychlost proudění vzduchu a směr). Systém NEOVLÁDÁ teplotu.

## 5 Provoz

### Další informace:

- **Venkovní teplota.** Chladicí nebo ohřívací účinek systému se snižuje podle toho, zda je venkovní teplota vysoká nebo nízká.
- **Režim rozmrazování.** Během vyhřívání se může na venkovní jednotce objevit námraza, která snižuje kapacitu vyhřívání. V takovém případě se systém automaticky přepne do režimu odtávání za účelem odstranění námrazy. Během odmrazování z vnitřní jednotky NEPROUDÍ horký vzduch.

### 5.3.1 Spuštění a zastavení provozu a nastavení teploty



- 1 Spustíte provoz stisknutím jednoho z následujících tlačítek.

Režim	Stiskněte	Výsledek
Automatický provoz	<b>AUTO</b>	 Rozsvítí se kontrolka provozu.
Režim chlazení	<b>COOL</b>	
Režim vysoušení	<b>DRY</b>	
Režim ohřevu	<b>HEAT</b>	
Pouze ventilátor	<b>FAN ONLY</b>	

- 2 Stiskněte tlačítko  $\downarrow$  nebo  $\uparrow$  na tlačítku **TEMP** jednou nebo několikrát a snižte nebo zvýšte teplotu. **NEMŮŽETE** nastavit teplotu v provozním režimu **vysoušení** nebo **pouze ventilátoru**.

Režim chlazení	Režim ohřevu	Automatický provoz	Režim vysoušení nebo pouze ventilátor
18~32°C	10~30°C	18~30°C	—

- 3 Stisknutím tlačítka **OFF** zastavíte provoz jednotky.  
**Výsledek:** Kontrolka provozu zhasne.

### 5.3.2 Rychlost proudění vzduchu

- 1 Stiskněte tlačítko **FAN** a vyberte:

	5 úrovní průtoku vzduchu, od "I" do "V"
<span>[A]</span>	Provoz s automatickým řízením průtoku vzduchu
	Tichý provoz vnitřní jednotky. Je-li průtok vzduchu nastaven na "I", intenzita hluku vydávaného jednotkou klesne.



#### INFORMACE

- Pokud jednotka dosáhne požadované teploty v režimu chlazení nebo topení, ventilátor se zastaví.
- Při používání režimu vysoušení **NEMŮŽETE** nastavit průtok vzduchu.

### Nastavení rychlosti průtoku vzduchu

- 1 Stisknutím tlačítka **FAN** změňte nastavení proudění vzduchu v následujícím pořadí:



### 5.3.3 Směr proudění vzduchu

**Kdy.** Nastavte směr proudění vzduchu podle potřeby.

**Co.** Systém směřuje průtok vzduchu jinak, v závislosti na výběru uživatele (otáčení nebo pevná poloha). Činí tak pohybem svislých žaluzií.

Nastavení	Směr proudění vzduchu
Automatické svislé otáčení	Pohyb nahoru a dolů.
<b>[—]</b>	Setrvá v pevně nastavené poloze.



#### UPOZORNĚNÍ

- K nastavení úhlu klapek používejte **VŽDY** uživatelské rozhraní (například bezdrátový dálkový ovladač). Když se klapka otáčí a pohnete jí nuceně rukou, mechanismu se poškodí.
- Při nastavování žaluzií buďte opatrní. Uvnitř výstupu vzduchu se vysokou rychlostí otáčí ventilátor.

Rozsah pohybu klapky se mění podle provozního režimu. Klapka se zastaví v horní poloze, když se průtok vzduchu změní na nízký během nastavení otáčení nahoru a dolů.

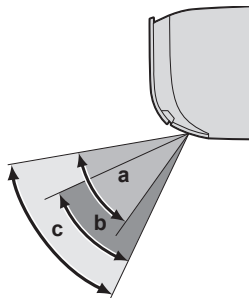

- a Rozsah pohybu klapky v režimu chlazení nebo vysoušení
- b Rozsah pohybu klapky v režimu topení
- c Rozsah pohybu klapky v režimu ventilátoru

### Nastavení směru proudění vzduchu

- 1 Chcete-li použít automatické otáčení, stiskněte tlačítko

**Výsledek:** Na LCD displeji se zobrazí

**Výsledek:** Klapky (vodorovné lamely) se začnou vychylovat.

- 2 Chce-li použít pevně nastavení polohy, stiskněte tlačítko , kdy klapka dosáhne požadované polohy.

**Výsledek:** zmizí z displeje LCD.

### 5.3.4 Provoz příjemného proudění vzduchu

Tlačítko může být použito pouze v režimu **topení** nebo **chlazení**. Zajištění příjemného proudění vzduchu, který se **NEDOSTANE** do přímého kontaktu s lidmi. Systém automaticky nastaví pevnou polohu průtoku vzduchu směrem nahoru v režimu chlazení nebo dolů v režimu topení.



## Provozní režim chlazení

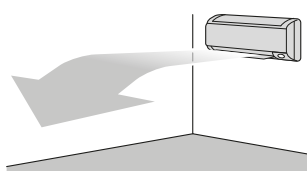

## Provozní režim topení

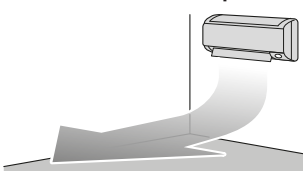
**i** INFORMACE

Provozní režim plného výkonu a režim příjemného proudění vzduchu NELZE používat současně. Přednost má naposledy vybraná funkce. Je-li vybrán automatický svislý směr proudění vzduchu, režim příjemného proudění vzduchu bude zrušen.

## Zapnutí/vypnutí režimu příjemného proudění vzduchu

- 1 Stiskněte tlačítko  a spusťte provoz.

**Výsledek:** Změní se poloha klapky, zobrazí se  na displeji LCD a průtok vzduchu se nastaví automaticky.

Režim	Poloha klapky...
Chlazení/vysoušení	Nahoru
Topení	Dolů

**Poznámka:** Režim provozu příjemného proudění vzduchu NENÍ dostupný v režimu pouze ventilátoru.

- 2 Stisknutím tlačítka  zastavte provoz jednotky.

**Výsledek:** Klapka se vrátí do polohy před zapnutím režimu příjemného proudění vzduchu; z displeje LCD zmizí .

## 5.3.5 Režim plného výkonu

Tato funkce rychle maximalizuje účinky chlazení nebo ohřevu v libovolném provozním režimu. Tato funkce umožňuje využít zařízení na maximální výkon.

**i** INFORMACE

Provozní režim plného výkonu nelze používat společně s ekonomickým režimem ani režimem příjemného proudění vzduchu. Přednost má naposledy vybraná funkce.

Pokud klimatizační jednotka již pracuje na maximální výkon, provoz na plný výkon její výkon již dále NEZVÝŠÍ.



## Spuštění/zastavení režimu plného výkonu

- 1 Stiskněte tlačítko  a spusťte provoz.

**Výsledek:**  se zobrazí na displeji LCD. Režim plného výkonu pracuje asi 20 minut. Poté se provoz vrátí na dříve nastavený režim.

- 2 Stisknutím tlačítka  zastavte provoz.

**Výsledek:**  zmizí z displeje LCD.

**Poznámka:** Provoz v režimu maximálního výkonu lze vybrat pouze u spuštěné jednotky. Pokud stisknete tlačítko , operace bude zrušena;  zmizí z displeje LCD.

## 5.3.6 Ekonomický provozní režim

Ekonomický provozní režim je funkce, která umožňuje efektivní provoz omezením maximální spotřeby energie. Tato funkce je užitečná v případech, ve kterých je třeba věnovat pozornost tomu, aby jistič nevyprchal v případech, kdy jednotka běží současně s jinými zařízeními.

**i** INFORMACE

- Provozní režim plného výkonu a režim ekonomického provozu nelze používat současně. Přednost má naposledy vybraná funkce.
- Ekonomický režim snižuje spotřebu venkovní jednotky tím, že omezí otáčky kompresoru. Je-li spotřeba již nízká, ekonomický režim ji dále NESNÍŽÍ.

## Spuštění/zastavení ekonomického provozního režimu

- 1 Stiskněte tlačítko  a spusťte provoz.

**Výsledek:**  se zobrazí na displeji LCD.

- 2 Stisknutím tlačítka  zastavte provoz jednotky.

**Výsledek:**  zmizí z displeje LCD.

## 5.3.7 Provoz časovače zapnutí/vypnutí

Funkce časovače jsou užitečné pro automatické VYPNUTÍ/ZAPNUTÍ klimatizační jednotky v noci nebo ráno. Lze také použít kombinaci časovače vypnutí a zapnutí.

**i** INFORMACE

Časovač znovu naprogramujte v následujících případech:

- Jistič jednotku vypnul.
- Výpadek napájení.
- Po výměně baterií v bezdrátovém dálkovém ovladači.

## Spuštění/zastavení časovače zapnutí

Tuto funkci použijte v případě, že jednotka NEPRACUJE a chcete spustit provoz po uplynutí jistého času.

- 1 Stiskněte tlačítko .

**Výsledek:** Na displeji LCD se zobrazí  a kontrolka časovače se rozsvítí.

- 2 Pokud chcete změnit nastavení času stisknutím znovu tlačítko .

**i** INFORMACE

Každým stisknutím tlačítka  se čas posune o 1 hodinu dopředu. Časovač lze nastavit od 1 do 12 hodin.

**Příklad:** Pokud MIMO PROVOZ jednotky nastavíte  HR, provoz se spustí po 2 hodinách.

- 3 Chcete-li zrušit nastavení, stiskněte tlačítko .

**Výsledek:** Z displeje LCD zmizí  a nastavení času a kontrolka časovače zhasne.

## Spuštění/zastavení časovače vypnutí

**i** INFORMACE

Po nastavení času časovače zapnutí a vypnutí se časová nastavení uloží do paměti. Paměť se resetuje, když vyměníte baterie bezdrátového dálkového ovladače.

## Noční režim

Když je nastaven časovač vypnutí, klimatizační jednotka automaticky upraví nastavení teploty (o 0,5 °C nahoru v režimu chlazení a 2,0 °C dolů v režimu vytápění), aby nedocházelo k narušení spánku nadměrným chlazením či vytápěním.

## 5 Provoz

Tuto funkci použijte v případě, že jednotka pracuje a chcete zastavit provoz po uplynutí jistého času.

- 1 Stiskněte tlačítko **OFF**.

**Výsledek:** Na displeji LCD se zobrazí **OFF 1 HR.**, a kontrolka časovače se rozsvítí.

- 2 Pokud chcete změnit nastavení času stisknutím znovu tlačítko **OFF**.

### **i** INFORMACE

Každým stisknutím tlačítka **OFF** se čas posune o 1 hodinu dopředu. Časovač lze nastavit od 1 do 12 hodin.

**Příklad:** Pokud za provozu jednotky nastavíte **OFF 5 HR.**, provoz se zastaví po 5 hodinách.

- 3 Chcete-li zrušit nastavení, stiskněte tlačítko **CANCEL**.

**Výsledek:** Z displeje LCD zmizí **OFF** a nastavení času a kontrolka časovače zhasne.

### Kombinace časovače zapnutí a vypnutí

- 1 Nastavení časovačů viz "Spuštění/zastavení časovače vypnutí" [p. 9] a "Spuštění/zastavení časovače zapnutí" [p. 9].

**Výsledek:** Na LCD displeji se zobrazí **OFF** a **ON**.

- 2 Příklad zobrazení na displeji LCD, pokud kombinujete 2 časovače:

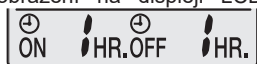

- 3 Nastavení časovačů viz "Spuštění/zastavení časovače vypnutí" [p. 9] a "Spuštění/zastavení časovače zapnutí" [p. 9].

**Výsledek:** Na LCD displeji se zobrazí **OFF** a **ON**.

**Příklad:**

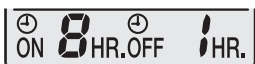

- 4 Pokud je nastaveno během provozu jednotky.

**Výsledek:** Provoz se **zastaví** v 1 hodinu a pak se o 7 hodin později **spustí**.

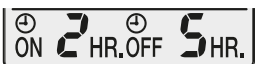

- 5 Pokud je nastaveno MIMO DOBU provozu jednotky.

**Výsledek:** Provoz se **spustí** ve 2 hodiny a pak se o 3 hodiny později **zastaví**.

## 5.4 Bezdrátové připojení síť LAN

Zákazník je odpovědný za poskytnutí:

- Chytrý telefon nebo tablet s minimální podporovanou verzí systémů Android nebo iOS, jak je uvedeno na webu [app.daikineurope.com](http://app.daikineurope.com).
- Připojení k Internetu nebo komunikační zařízení, například modem, směrovač atd.
- Bezdrátový přístupový bod LAN
- Instalovaná bezplatná aplikace ONECTA

### 5.4.1 Bezpečnostní upozornění při použití bezdrátové sítě LAN

NEPOUŽÍVEJTE v blízkosti následujících zařízení:

- **Lékařské zařízení.** Například: Osoby používající kardiostimulátor nebo defibrilátory. Tento výrobek může způsobit elektromagnetické rušení.

- **Zařízení pro automatické ovládání.** Například: Automatické dveře nebo zařízení pro požární alarmy. Tento výrobek může způsobit chybnou funkci zařízení.
- **Mikrovlnná trouba.** Může ovlivnit bezdrátovou komunikaci LAN.

### 5.4.2 Pokyny pro instalaci aplikace ONECTA

- 1 Přejděte do obchodu Google Play (pro zařízení se systémem Android) nebo do obchodu App Store (pro zařízení se systémem iOS) a vyhledejte heslo "ONECTA".
- 2 Při instalaci aplikace ONECTA postupujte podle pokynů na obrazovce.

### **i** INFORMACE

Naskenujte QR kód a stáhněte si a nainstalujte aplikaci ONECTA do svého mobilního telefonu nebo tabletu:



### 5.4.3 Nastavení bezdrátového připojení

Existují dvě možnosti připojení bezdrátového adaptéru s vaším chytrým zařízením.

- **Připojte bezdrátovou síť LAN k chytrému zařízení přímo.**
- **Připojte bezdrátovou síť LAN k domácí síti.** Bezdrátová síť LAN bude komunikovat s vaším chytrým zařízením v domácí síti pomocí komunikačního zařízení, jako je například modem, směrovač nebo podobné zařízení.

Další informace a časté dotazy viz také [app.daikineurope.com](http://app.daikineurope.com).

- 1 Zastavte provoz před nastavením bezdrátového spojení.
- 2 Pomocí bezdrátového dálkového ovladače zvolte nabídku nastavení bezdrátové sítě LAN.

**Poznámka:** Během nastavení vždy namiřte bezdrátový dálkový ovladač na infračervený přijímač na jednotce.

Nabídka	Popis
!	Kontrola stavu připojení a režim přístupového bodu (připojení prostřednictvím SSID a KEY)
2	Nastavení připojení WPS
R	Reset na výchozí tovární nastavení
OFF	VYPNUTÍ bezdrátové sítě LAN

### Potvrzení stavu připojení bezdrátové sítě LAN

**Předpoklad:** Operace je vypnutá (výchozí obrazovka je prázdná).

- 1 Na výchozí obrazovce podržte tlačítko **(5 sec.)** alespoň na 5 sekund.

**Výsledek:** Zobrazí se SP (nabídka nastavení bezdrátového připojení). ! bliká.

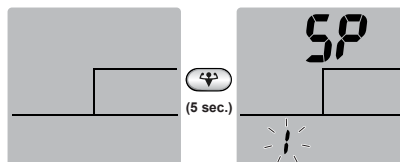

- 2 Stisknutím tlačítka **(5 sec.)** potvrďte výběr.

**Výsledek:** ! bliká.

- 3 Zkontrolujte kontrolky LED provozu a časovače na displeji vnitřní jednotky.

## 6 Úsporný režim a optimální režim provozu

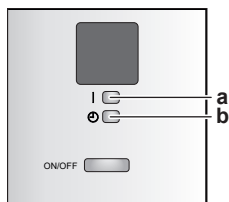

- a Kontrolka LED provozu  
b Kontrolka LED časovače

Pokud provozní kontrolka LED...	... a kontrolka LED časovače ...	... poté je bezdrátová síť LAN ...
Bliká	Bliká	nepřipojeno
vypnuta	bliká v intervalu 0,5 sekundy	je spuštěna a připravena k připojení k domácí síti pomocí tlačítka WPS na směrovači.
vypnuta	bliká v intervalu 1 sekundy	<ul style="list-style-type: none"> <li>připojena k domácí síti pomocí SSID + KLÍČE.</li> <li>nebo</li> <li>připojena k domácí síti pomocí tlačítka WPS na směrovači.</li> </ul>

- 4 Stisknutím tlačítka **CANCEL** vyberte nabídku.

**Výsledek:** Displej se vrátí k výchozímu zobrazení.

### Připojení bezdrátové sítě LAN k domácí síti

Je možné provést připojení bezdrátového adaptéru k domácí síti s pomocí následujícího:

- Tlačítko WPS (chráněné nastavení Wi-Fi) na směrovači (je-li k dispozici),
- SSID (identifikátor servisní sady) a KEY (heslo) – umístěné na jednotce.

### Připojení pomocí tlačítka WPS

### Návrat nastavení připojení na výchozí tovární nastavení

V případě, že chcete provést následující kroky, vraťte nastavení připojení na výchozí tovární nastavení:

- odpojení bezdrátové sítě LAN a komunikačního zařízení (například směrovač) nebo chytré zařízení;
- opakování nastavení v případě, že připojení nebylo úspěšné.

**Předpoklad:** Operace je vypnutá (výchozí obrazovka je prázdná).

- 1 Na výchozí obrazovce podržte tlačítko **WPS** alespoň na 5 sekund.

**Výsledek:** Zobrazí se nabídka SP **!** ! bliká.

- 2 Dvojným stisknutím tlačítka **TEMP** nebo opakovaným stisknutím **TEMP** přejděte do nabídky SP **R**.

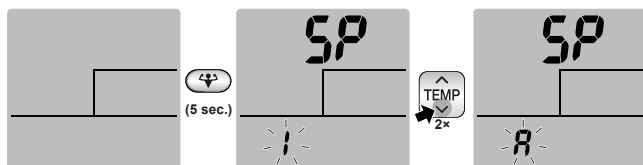

- 3 Podržte tlačítko **WPS** alespoň 2 sekundy a potvrďte svou volbu.

**Výsledek:** **R** bliká. Provozní kontrolka LED a kontrolka LED časovače blikají současně v intervalu 1 s. Nastavení se resetuje na výchozí tovární nastavení.

- 4 Stisknutím tlačítka **CANCEL** vyberte nabídku.

**Výsledek:** Displej se vrátí k výchozímu zobrazení.

### Vypnutí připojení bezdrátové sítě LAN

Pokud chcete vypnout funkci bezdrátového připojení:

**Předpoklad:** Operace je vypnutá (výchozí obrazovka je prázdná).

- 1 Na výchozí obrazovce podržte tlačítko **WPS** alespoň na 5 sekund.

**Výsledek:** Zobrazí se nabídka SP **!** ! bliká.

- 2 Jedním stisknutím tlačítka **TEMP** nebo opakovaným stisknutím **TEMP** přejděte do nabídky SP OFF.

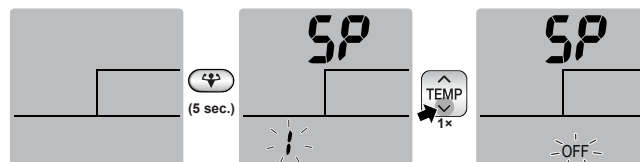

- 3 Podržte tlačítko **WPS** alespoň 2 sekundy a potvrďte svou volbu.

**Výsledek:** OFF bliká. Provozní kontrolka LED a kontrolka LED časovače blikají střídavě v intervalu 1 s. Komunikace je VYPNUTA.

- 4 Stisknutím tlačítka **CANCEL** vyberte nabídku.

**Výsledek:** Displej se vrátí k výchozímu zobrazení.

## 6 Úsporný režim a optimální režim provozu



### INFORMACE

- Je-li jednotka zapnuta, spotřebovává elektřinu.
- Když se po výpadku napájení toto obnoví, bude jednotka pokračovat v dříve navoleném režimu.



### UPOZORNĚNÍ

NIKDY nevystavujte malé děti, rostliny ani zvířata přímému proudění vzduchu.



### POZNÁMKA

NEUMÍSŤUJTE předměty, které by NEMĚLY zvlhnout, pod jednotku. Kondenzace na jednotce či na potrubí chladiwa, znečištění vzduchového filtru nebo zanesení odpadu mohou způsobit odkapávání. **Možný dopad:** Předměty pod jednotkou mohou být znečištěny nebo poškozeny.



### VÝSTRAHA

Poblíž klimatizační jednotky nikdy NEUMÍSŤUJTE spreje s hořlavým obsahem do blízkosti jednotky. V opačném případě může dojít k požáru.



### UPOZORNĚNÍ

Systém NEPOUŽÍVEJTE v době, kdy v místnosti používáte insekticid určený k vykuřování. Chemikálie by se mohly usadit v jednotce, což by ohrozilo zdraví osob precitlivělých na tyto chemikálie.

## 7 Údržba a servis

# 7 Údržba a servis

### 7.1 Přehled: údržba s servis

Instalační technik musí provést roční údržbu.

V souladu s platnou legislativou může být nutné provádět pravidelné kontroly těsnosti a úniku chladiva. Podrobnější informace si vyžádejte od svého instalačního technika.

#### O plnění chladiva

Tento produkt obsahuje fluorované skleníkové plyny. Tyto plyny **NEVYPOUŠTĚJTE** do atmosféry.

Typ chladiva: R32

Hodnota potenciálu globálního oteplování (GWP): 675

#### ! POZNÁMKA

Platná legislativa ohledně **fluorovaných skleníkových plynů** vyžaduje, aby náplň chladiva jednotky byla vyjádřena v hmotnosti i ekvivalentu CO<sub>2</sub>.

**Vzorec pro výpočet množství ekvivalentních tun CO<sub>2</sub>:**  
hodnota GWP chladiva × celková náplň chladiva [v kg]/1000

Podrobnější informace si vyžádejte od instalačního technika.

#### ! POZNÁMKA

Údržba **MUSÍ** být prováděna autorizovaným instalačním technikem nebo servisním zástupcem.

Doporučujeme provádět údržbu alespoň jednou ročně. Platná legislativa však může vyžadovat kratší intervaly údržby.

#### ! VÝSTRAHA

- Chladivo uvnitř této jednotky je mírně hořlavé, ale za normálních okolností **NEUNIKÁ**. Jestliže chladivo unikne do místnosti a dostane se do kontaktu s otevřeným plamenem hořáku, topením nebo vařičem, může to způsobit vznik požáru nebo nebezpečných plynů.
- VYPNĚTE** všechna spalovací topidla, místnost vyvětrejte a obraťte se na prodejce, od kterého jste si koupili danou jednotku.
- Jednotku **NEPOUŽÍVEJTE**, dokud servisní technik nepotvrdí, že byla dokončena oprava místa, kde došlo k úniku chladiva.

#### ! VÝSTRAHA

- NEPROPICHUJTE** ani nespalujte součásti pracující s chladivem.
- NEPOUŽÍVEJTE** žádné čisticí prostředky nebo prostředky pro urychlení procesu odmrazování kromě těch, jež jsou doporučeny výrobcem.
- Uvědomte si, že chladivo v systému je bez zápachu.

#### ! VÝSTRAHA

Zařízení musí být uloženo v místnosti bez nepřetržitě pracujících zdrojů zažehnuté (například otevřený plamen, pracující plynové zařízení nebo elektrické topidlo).

#### ! NEBEZPEČÍ: ÚRAZ ELEKTRICKÝM PROUDEM

Při čištění klimatizačního zařízení nebo vzduchového filtru zastavte provoz a **VYPNĚTE** všechna napájení. Jinak by mohlo dojít k úrazu elektrickým proudem.

#### ! VÝSTRAHA

Zabránění úrazu elektrickým proudem nebo požáru:

- Jednotku **NEOPLACHUJTE**.
- Zařízení nikdy **NEOBSLUHUJTE** mokřýma rukama.
- Do jednotky **NEUMISŤUJTE** žádné předměty obsahující vodu.

#### ! UPOZORNĚNÍ

Po delším používání zkontrolujte podložku jednotky a její instalace, zda nejsou poškozeny. V případě poškození by mohla jednotka spadnout a způsobit úraz.

#### ! UPOZORNĚNÍ

**NEDOTÝKEJTE** se žeber výměníku tepla. Žebra jsou ostrá a mohli byste se pořezat.

#### ! VÝSTRAHA

Při práci na vyvýšených místech ze žebříku je třeba postupovat opatrně.

Následující symboly se mohou objevit na vnitřní jednotce.

Symbol	Vysvětlení
	Změřte napětí na svorkách kondenzátorů hlavního obvodu nebo elektrických součástí.

### 7.2 Čištění vnitřní jednotky a bezdrátového dálkového ovladače

#### ! NEBEZPEČÍ: ÚRAZ ELEKTRICKÝM PROUDEM

Před čištěním jednotky ji vypněte. Vypněte také jistič nebo vytáhněte napájecí kabelovou přípojku ru ze zásuvky. Jinak by mohlo dojít k úrazu elektrickým proudem.

#### ! POZNÁMKA

- NEPOUŽÍVEJTE** benzín, benzen, ředidla, leštící prášky ani kapalné insekticidy. **Možný dopad:** Ztráta barvy nebo deformace.
- NEPOUŽÍVEJTE** vodu nebo vzduch o teplotě vyšší než 40°C. **Možný dopad:** Ztráta barvy nebo deformace.
- NEPOUŽÍVEJTE** leštící prostředky.
- NEPOUŽÍVEJTE** abrazivní kartáč. **Možný dopad:** Došlo by k odlupování povrchové vrstvy.
- Jako koncový uživatel **NESMÍTE** nikdy sami čistit vnitřní části jednotky; tuto práci musí provádět kvalifikovaný servisní pracovník. Kontaktujte svého dodavatele.

- Vyčistěte měkkou látkou. Pokud skvrny nelze snadno odstranit, použijte vodu nebo neutrální čisticí prostředek.

### 7.3 Čištění předního panelu

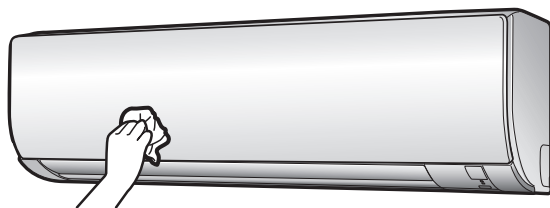

- Čelní panel čistěte měkkým hadříkem. Pokud skvrny nelze snadno odstranit, použijte vodu nebo neutrální čisticí prostředek.

## 7.4 Čištění vzduchových filtrů

- 1 Tlačítko uprostřed vzduchového filtru zatlačte a poté filtr vytáhněte dolů.
- 2 Vzduchové filtry vytáhněte ven.

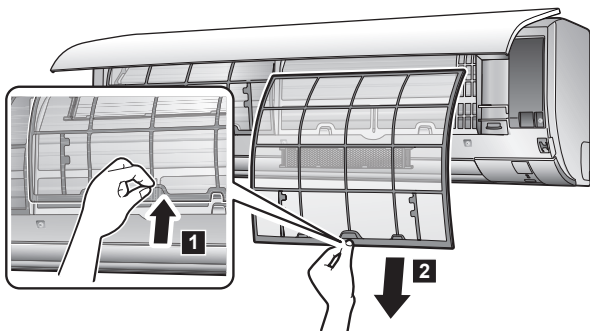

- 3 Vzduchové filtry vymyjte vodou nebo je vyčistěte pomocí vysavače.

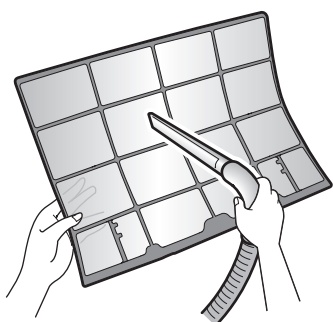

- 4 Namočte do vlažné vody asi na 10 až 15 minut.

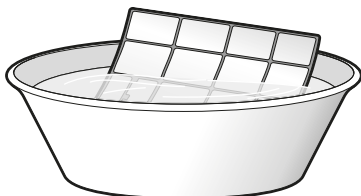

- 5 Nainstalujte filtry zpět do původní polohy. Před instalací se ujistěte, že jsou filtry zcela suché.

### **i** INFORMACE

- Pokud prach **NELZE** snadno odstranit, omyjte jej v neutrálním čisticím prostředku rozpuštěném ve vlažné vodě. Vysušte vzduchové filtry ve stínu.
- Vzduchové filtry se doporučuje čistit každé dva týdny.

### **i** INFORMACE

- Pokud prach **NELZE** snadno odstranit, omyjte vzduchové filtry v neutrálním čisticím prostředku rozpuštěném ve vlažné vodě. Vysušte vzduchové filtry ve stínu.
- Dbejte na vyjmutí dezodorizačního filtru z apatitu titanu a stříbrného částicového filtru.
- Vzduchové filtry se doporučuje čistit každé dva týdny.

## 7.5 Uzavření předního panelu

- 1 Nasadte vzduchové filtry na původní místo.
- 2 Čelní panel opatrně stiskněte na obou stranách a uprostřed, až zacvakne.

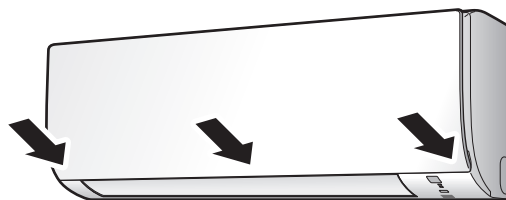

## 7.6 Před dlouhodobým odstavením jednotky zvažte následující:

- 1 Nastavte režim **pouze ventilátor** stisknutím tlačítka **FAN ONLY**, aby se vysušil vnitřek jednotky.
- 2 Po zastavení chodu **VYPNĚTE** jistič.
- 3 Vzduchové filtry vyčistěte a znovu nasadte do původního místa.
- 4 Vyjměte baterie z bezdrátového dálkového ovladače.

### **i** INFORMACE

Doporučuje se svěřit pravidelnou údržbu specializovanému technikovi. Služby specializovaného technika vám poskytne místní prodejce. Náklady na údržbu nese uživatel.

Za určitých provozních podmínek může po několika sezónách dojít k zanesení vnitřní části jednotky. To se projeví v nevyhovujícím výkonu.

## 8 Odstraňování problémů

Objeví-li se některá z následujících poruch, zaveďte uvedená opatření a spojte se s prodejcem.

### **!** VÝSTRAHA

Objeví-li se jakkoliv neobvyklý jev (například zápach po spálení apod.), jednotku zastavte a **VYPNĚTE** napájení.

Další provoz zařízení za takových okolností může způsobit poruchu, úraz elektrickým proudem nebo požár. Kontaktujte svého dodavatele.

Systém **MUSÍ** opravit kvalifikovaný servisní technik.

Porucha	Opatření
Bezpečnostní zařízení (například pojistka, jistič, zemnicí jistič apod.) často reagují nebo vypínač ON/OFF (ZAP/VYP) NEPRACUJE správně.	Vypněte hlavní vypínač.
Z jednotky prosakuje voda.	Zastavte provoz jednotky.
Spínač provozu NEPRACUJE správně.	Vypněte napájecí zdroj.
Signalizuje-li se na displeji uživatelského rozhraní číslo jednotky, kontrolka provozu bliká a zobrazí se kód poruchy.	Informujte instalačního technika a oznamte mu kód poruchy.

Jestliže systém **NEPRACUJE** správně v jiných než uvedených případech a není zřejmá žádná z výše popsaných poruch, zkontrolujte systém takto:

### **i** INFORMACE

Další informace o odstraňování poruch naleznete v referenční uživatelské příručce na webu <https://www.daikin.eu>. Pomocí vyhledávací funkce 🔍 vyhledejte svůj model.

Jestliže ani po kontrole všech výše uvedených bodů nemůžete odstranit problém vlastními silami, kontaktujte instalačního technika a popište mu příznaky, uveďte název modelu jednotky (pokud možno s výrobním číslem) a datum instalace.

## 8 Odstraňování problémů

### 8.1 Příznaky, které NEJSOU známkou poruchy systému

Následující příznaky NEJSOU poruchami systému:

#### 8.1.1 Příznak: Ozývá se zvuk tekoucí vody

- Jde o zvuk chladiva, které proudí v klimatizačním zařízení.
- Tento zvuk může být generován v případě, že voda proudí z jednotky během chlazení nebo vysoušení.

#### 8.1.2 Příznak: Ozývá se zvuk vyfukování

Tento zvuk vzniká, když se změní směr proudění chladiva (například při přepnutí mezi režimem chlazení a topení).

#### 8.1.3 Příznak: Ozývá se zvuk cvakání

Tento zvuk je generován při mírném roztahování nebo smršťování jednotky vlivem teplotních změn.

#### 8.1.4 Příznak: Ozývá se zvuk pískání

Tento zvuk je generován průtokem chladiva během odmrazování.

#### 8.1.5 Příznak: Ozývá se zvuk cvakání během provozu nebo v klidovém režimu

Tento zvuk je generován, když pracují řídicí jednotky chladiva nebo elektrické součásti.

#### 8.1.6 Příznak: Ozývá se zvuk klapání

Tento zvuk se ozývá v případě, že externí zařízení nasává vzduch z místnosti (například odsávací ventilátor nebo odsávací kryt) a to při zavřených dveřích místnosti. Otevřete okno či dveře, nebo ventilátor zastavte.

#### 8.1.7 Příznak: Z jednotky vychází bílá mlha (vnitřní jednotka)

- Během chlazení je vysoká vlhkost vzduchu (na prašných místech nebo místech s obsahem oleje). V případě vysokého znečištění vnitřku vnitřní jednotky je rozložení teploty v místnosti nerovnoměrné. Vnitřek vnitřní jednotky je třeba vyčistit. Informace o čištění jednotky si vyžádejte od svého prodejce. Tuto činnost smí provádět výhradně kvalifikovaný servisní technik.
- Klimatizační jednotka se přepnula do režimu topení po operaci odmrazování. Vlhkost vzniklá odmrazováním jednotky se odpařuje a uniká.

#### 8.1.8 Příznak: Jednotka může vydávat pachy

Jednotka může pohlcovat pachy z místnosti, nábytku, cigaret atd. a poté je opět vydávat.

#### 8.1.9 Příznak: Venkovní ventilátor se otáčí, i když je klimatizační jednotka mimo provoz

- **Po zastavení provozu.** Ventilátor venkovní jednotky se otáčí i nadále zhruba 30 sekund; účelem je ochrana systému.
- **Když klimatizační jednotka není v provozu.** Je-li venkovní teplota příliš vysoká, ventilátor venkovní jednotky se začne otáčet; účelem je ochrana systému.

### 8.2 Řešení problémů na základě chybových kódů

#### Diagnostika problémů pomocí bezdrátového dálkového ovladače

Pokud jednotka vykazuje problém, můžete chybu identifikovat ověřením chybového kódu pomocí bezdrátového dálkového ovladače. Před resetováním chybového kódu je důležité porozumět problému a podniknout příslušná opatření. To by měl provádět pouze licencovaný instalační technik nebo místní prodejce.



#### INFORMACE

Viz také servisní příručka:

- Kompletní seznam chybových kódů
- Podrobnější pokyny pro řešení problémů s každou chybou

#### Ověření chybového kódu na bezdrátovém uživatelském ovladači

- 1 Nasměrujte bezdrátový dálkový ovladač k vnitřní jednotce a stiskněte tlačítko **CANCEL** asi na 5 sekund.

**Výsledek:** Rozbliká se v části teploty na displeji nastavení.

- 2 Namiřte bezdrátový dálkový ovladač na jednotku a opakovaně stiskněte tlačítko **CANCEL**, dokud neuslyšíte nepřetržitě pípnutí.

**Výsledek:** Nyní je na displeji zobrazen kód.



#### INFORMACE

- Krátký zvukový signál a 2 po sobě jdoucí zvukové signály oznamují neodpovídající si kódy.
- Zobrazení chybového kódu zrušíte podržením tlačítka **CANCEL** na 5 sekund. Zobrazení kódu zmizí také v případě, pokud toto tlačítko NESTISKNETE po dobu 1 minuty.

#### Systém

Chybový kód	Popis
00	Normální
U0	Nedostatek chladiva
U2	Detekováno přepětí
U4	Chyba přenosu signálu (mezi vnitřní a venkovní jednotkou)
UR	Porucha kombinace vnitřní/venkovní jednotky

#### Vnitřní jednotka

Chybový kód	Popis
R1	Neobvyklý stav obvodové desky vnitřní jednotky
R5	Ochrana před zamrznutím nebo řízení vysokého tlaku
R6	Neobvyklý stav stejnosměrného motoru ventilátoru
E4	Neobvyklý stav termistoru výměníku tepla vnitřní jednotky
E9	Neobvyklý stav termistoru pokojové teploty

#### Venkovní jednotka

Chybový kód	Popis
ER	Neobvyklý stav čtyřcestného ventilu
E1	Neobvyklý stav desky tištěných spojů venkovní jednotky
E5	Aktivace funkce ochrany před přetížením kompresoru
E6	Zablokování kompresoru

Chybový kód	Popis
E7	Zablokování stejnosměrného motoru ventilátoru
E8	Nadproud vstupního napájení
F3	Řízení teploty ve výtlačném potrubí
F6	Řízení vysokého tlaku (v režimu chlazení)
H0	Neobvyklý stav snímače systému kompresoru
H6	Neobvyklý stav snímače polohy
H8	Neobvyklý stav snímače stejnosměrného napětí / proudu
H9	Neobvyklý stav termistoru venkovní teploty
J3	Neobvyklý stav termistoru výtlačného potrubí
J6	Neobvyklý stav termistoru výměníku tepla venkovní jednotky
L3	Chyba přehřátí elektrických součástí
L4	Zvýšení teploty na žebrech radiátoru
L5	Okamžitý nadproud invertoru (DC)
P4	Neobvyklý stav termistoru žeber radiátoru
F8	Chyba vnitřní teploty kompresoru

## 9 Likvidace



### POZNÁMKA

Systém se nikdy NEPOKOUŠEJTE demontovat sami: demontáž systému, likvidace chladiva, oleje a ostatních částí zařízení MUSÍ být provedena v souladu s příslušnými předpisy. Jednotky MUSÍ být likvidovány ve specializovaném zařízení, aby jejich součásti mohly být opakovaně použity, recyklovány nebo regenerovány.

ERC



**DAIKIN ISITMA VE SOĞUTMA SİSTEMLERİ SAN.TİC. A.Ş.**

Gülsuyu Mahallesi, Fevzi Çakmak Caddesi, Burçak Sokak, No:20, 34848 Maltepe  
İSTANBUL / TÜRKİYE  
Tel: 0216 453 27 00  
Faks: 0216 671 06 00  
Çağrı Merkezi: 444 999 0  
Web: www.daikin.com.tr

**DAIKIN EUROPE N.V.**

Zandvoordestraat 300, B-8400 Oostende, Belgium

Copyright 2024 Daikin

3P717028-9J 2024.07