

NÁVOD K POUŽITÍ AKU BRUSKA



Model: SOM-KT01

Návod k použití a bezpečnostní pokyny

Před použitím tohoto produktu si přečtěte tuto příručku. Pokud tak neučiníte, může to mít za následek vážné zranění. Příručku uchovejte pro další použití.

Obecná bezpečnostní upozornění týkající se elektrického nářadí

VAROVÁNÍ: Přečtěte si všechna bezpečnostní varování a pokyny. Nedodržení varování a pokynů může mít za následek úraz elektrickým proudem, požár nebo vážné zranění.

Uschovejte všechna varování a pokyny pro budoucí použití.

Pojem „elektrické nářadí“ ve výstrahách se vztahuje na vaše elektrické nářadí napájené ze sítě (kabelem) nebo elektrické nářadí napájené z baterie (bezdrátově).

1. Bezpečnost na pracovišti

- Udržujte pracovní prostor čistý a dobře osvětlený. V přeplněných nebo tmavých oblastech se častěji stávají nehody.
- Nepoužívejte elektrické nářadí v prostředí s hrozbou výbuchu, například v přítomnosti hořlavých kapalin, plynů nebo prachu. Elektrické nářadí vytváří jiskry, které mohou zapálit prach nebo výpary.
- Během práce s elektrickým nářadím udržujte děti a ostatní kolemjdoucí z dosahu. Rozptýlení při práci může způsobit ztrátu kontroly.

2. Elektrická bezpečnost

- Zástrčky elektrického nářadí musí odpovídat zásuvce. Nikdy zástrčku žádným způsobem neupravujte. Nepoužívejte žádné zástrčky adaptéru k uzemněnému elektrickému nářadí. Nemodifikované zástrčky a odpovídající zásuvky snižují riziko úrazu elektrickým proudem.
- Vyvarujte se kontaktu těla s uzemněnými povrchy, jako jsou potrubí, radiátory, sporáky a chladničky. Pokud je vaše tělo uzemněné, zvyšuje se riziko úrazu elektrickým proudem.
- Nevystavujte elektrické nářadí dešti nebo moku. Voda vstupující do elektrického nářadí zvyšuje riziko úrazu elektrickým proudem.
- Šňůru nepoškozujte. Nikdy nepoužívejte kabel k přenášení, vytahování nebo odpojování elektrického nářadí. Chraňte kabel před teplem, olejem, ostrými hranami a pohyblivými částmi. Poškozené nebo zamotané kabely zvyšují riziko úrazu elektrickým proudem.

3. Osobní bezpečnost

- Buďte opatrní, sledujte, co děláte, a při práci s elektrickým nářadím používejte zdravý rozum. Nepoužívejte elektrické nářadí, pokud jste unavení nebo jste pod vlivem drog, alkoholu nebo léků. Chvilé nepozornosti při používání elektrického nářadí může mít za následek vážné zranění.
- Používejte osobní ochranné pomůcky. Vždy používejte ochranu očí. Ochranné prostředky, jako je respirátor, protiskluzová bezpečnostní obuv, přilba nebo ochrana sluchu používané za vhodných podmínek, snižují zranění osob.
- Zabraňte neúmyslnému spuštění. Před připojením ke zdroji napájení a / nebo baterii, zvednutím nebo přenášením nástroje se ujistěte, že je vypínač ve vypnuté poloze. Přenášení elektrického nářadí s prstem na spínači nebo zapnutí elektrického nářadí, které má spínač zapnutý, způsobuje nehody.
- Před zapnutím elektrického nářadí vyjměte nastavovací klíč nebo klíček. Klíč nebo klíček

- ponechaný připojený k rotující části elektrického nářadí může způsobit zranění osob.
- e. Příliš se nenatahujte. Vždy udržujte správnou polohu a rovnováhu. To umožňuje lepší ovládnutí elektrického nářadí v neočekávaných situacích.
 - f. Správně se oblékněte. Nenoste volné oblečení nebo šperky. Vlasy, oděv a rukavice udržujte mimo dosah pohyblivých částí. Pohyblivé části mohou zachytit volné oblečení, šperky nebo dlouhé vlasy.
 - g. Pokud jsou k dispozici zařízení pro odsávání a sběr prachu, ujistěte se, že jsou připojena a správně používána. Použití sběru prachu může snížit nebezpečí spojená s prachem.

4. Používání a péče o elektrické nářadí

- a. Nářadí nezatežujte násilím. Používejte správné elektrické nářadí pro vaši práci. Správné elektrické nářadí bude dělat práci lépe a bezpečněji a rychlostí, pro kterou bylo navrženo.
- b. Nepoužívejte elektrické nářadí, pokud vypínač nezapíná a nevypíná. Jakékoli elektrické nářadí, které nelze pomocí spínače ovládat, je nebezpečné a musí být opraveno.
- c. Před provedením jakýchkoli úprav, výměny příslušenství nebo uskladnění elektrického nářadí odpojte zástrčku ze zdroje napájení nebo vyjměte akumulátor z elektrického nářadí. Taková preventivní bezpečnostní opatření snižují riziko náhodného spuštění elektrického nářadí.
- d. Neukládejte elektrické nářadí mimo dosah dětí a nedovolte osobám, které nejsou s elektrickým nářadím nebo těmito pokyny seznámeny, aby s ním pracovaly. Elektrické nářadí je v rukou nekvalifikovaných uživatelů nebezpečné.
- e. Údržba elektrického nářadí. Zkontrolujte, zda nejsou části pohyblivých částí nástroje nevyrovnané nebo zakřivené, zlomené nebo v jiném stavu, který může ovlivnit činnost elektrického nářadí. Pokud je nářadí poškozené, nechte jej před použitím opravit. Mnoho nehod je způsobeno špatně udržovaným elektrickým nářadím.
- f. Řezné nástroje udržujte ostré a čisté. Řádně udržované řezné nástroje s ostrými břity se méně lepí a snadněji se ovládají.
- g. Používejte elektrické nářadí, příslušenství, bity nástrojů atd. v souladu s těmito pokyny, s ohledem na pracovní podmínky a práci, která má být provedena. Použití elektrického nářadí pro jiné než zamýšlené operace může vést k nebezpečné situaci.

5. Použití a péče o nástroj na baterie

- a. Nabíjejte pouze pomocí nabíječky určené výrobcem. Nabíječka vhodná pro jeden typ akumulátoru může při použití s jiným akumulátorem představovat riziko požáru.
- b. Elektrické nářadí používejte pouze se speciálně určenými bateriemi. Používání jakýchkoli jiných baterií může způsobit zranění a požár.
- c. Pokud se článek baterie nepoužívá, držte ho mimo dosah jiných kovových předmětů, jako jsou sponky na papír, mince, klíče, hřebíky, šrouby nebo jiné malé kovové předměty, které umožňují propojení jednoho terminálu s druhým. Propojení svorek baterie může způsobit popálení nebo požár.
- d. Za nevhodných podmínek může z baterie uniknout kapalina; vyhněte se kontaktu. Pokud dojde k náhodnému kontaktu, opláchněte toto místo vodou. Pokud se tekutina dostane do očí, vyhledejte lékařskou pomoc. Kapalina vytékající z baterie může způsobit podráždění nebo popálení.
- e. Nechte své nářadí opravit kvalifikovanou osobou, která používá pouze identické náhradní díly. Tím zajistíte zachování bezpečnosti elektrického nářadí.
- f. Neotevírejte články baterie. Chraňte baterii před teplem, slunečním zářením, ohněm, vodou a vlhkostí. Věnujte pozornost nebezpečí výbuchu a zkratu.

6. Zvláštní bezpečnostní pravidla pro úhlovou brusku

- a. Toto elektrické nářadí má fungovat jako bruska, drátěný kartáč nebo odřezávací nástroj. Přečtěte si všechna bezpečnostní varování, pokyny, ilustrace a technické údaje dodané s tímto elektrickým nářadím. Nedodržení níže uvedených pokynů může mít za následek úraz elektrickým proudem, požár nebo vážné zranění.
- b. S tímto elektrickým nářadím se nedoporučuje provádět operace, jako je leštění. Operace, pro které nebyl elektrický nástroj navržen, mohou představovat nebezpečí a způsobit zranění.
- c. Nepoužívejte příslušenství, které není výslovně navrženo a doporučeno výrobcem nástroje. Že příslušenství lze připojit k vašemu elektrickému nářadí, nezaručuje bezpečný provoz.
- d. Jmenovitá rychlost příslušenství musí být alespoň stejná jako maximální rychlost vyznačená na elektrickém nářadí. Příslušenství, které běží rychleji, než je jmenovitá rychlost chodu elektrického nářadí, se může poškodit a způsobit zranění.
- e. Vnější průměr a tloušťka příslušenství musí být v souladu s parametry nářadí.
- g. Nepoužívejte poškozené příslušenství. Před každým použitím zkontrolujte příslušenství, jako jsou brusné kotouče, zda neobsahuje třísky a praskliny, opěrnou podložku, zda neobsahuje praskliny, natržení nebo není nadměrně opotřebovaná, drátěný kartáč, zda neobsahuje uvolněné nebo prasklé dráty. Pokud dojde k pádu elektrického nářadí nebo příslušenství, zkontrolujte, zda nedošlo k poškození, nainstalujte pouze nepoškozené příslušenství. Po kontrole a instalaci příslušenství udržujte sebe a kolemjdoucí mimo rovinu rotujícího příslušenství a nechte nářadí běžet po dobu jedné minuty při maximální rychlosti bez zatížení. Poškozené příslušenství se během této doby rozpadne.
- h. Používejte osobní ochranné prostředky. V závislosti na aplikaci používejte obličejový štít nebo ochranné brýle. Pokud je to možné, používejte respirátor, chrániče sluchu, rukavice a zástěru, která je schopna zastavit malé piliny nebo úlomky obrobku. Ochrana očí musí být schopna zastavit létající úlomky způsobené různými operacemi. Respirátor musí být schopen filtrovat částice generované vaší prací. Dlouhodobé vystavení hluku s vysokou intenzitou může způsobit poškození sluchu.
- i. Udržujte přihlízející v bezpečné vzdálenosti od pracovního prostoru. Každý, kdo vstupuje do pracovního prostoru, musí nosit osobní ochranné pomůcky. Úlomky obrobku nebo rozbitého příslušenství mohou odletět a způsobit zranění mimo bezprostřední oblast použití.
- l. Nikdy nepokládejte elektrické nářadí, dokud se příslušenství úplně nezastaví. Pravidelně čistěte větrací otvory elektrického nářadí. Nepoužívejte elektrické nářadí v blízkosti hořlavých materiálů. Jiskry by mohly tyto materiály vznítit.
- p. Nepoužívejte příslušenství, které vyžaduje kapalná chladiva. Použití vody nebo jiných kapalných chladiv může vést k úrazu elektrickým proudem.

Zpětný ráz a související varování

Zpětný ráz je náhlá reakce na sevřený nebo zaseknutý kotouč, kartáč nebo jakékoli jiné příslušenství. Přiskřípnutí nebo zaseknutí způsobí rychlé zastavení rotujícího příslušenství, což způsobí, že nekontrolované elektrické nářadí bude vystaveno zpětnému rázu.

Zpětný ráz je výsledkem nesprávného používání elektrického nářadí a lze mu zabránit dodržováním příslušných bezpečnostních opatření, jak je uvedeno níže.

- a. Uchopte elektrické nářadí pevně a umístěte své tělo a rameno tak, abyste mohli odolat silám zpětného rázu. Vždy používejte pomocnou rukojeť, pokud je k dispozici, pro maximální kontrolu nad zpětným rázem nebo pro reakci na točivý moment rozběhu.
- b. Nikdy nedávejte ruku do blízkosti rotujícího příslušenství.
- c. Při práci v rozích, ostrých hranách atd. věnujte zvýšenou pozornost tomu, aby nedošlo k





odskakování a zaseknutí příslušenství. Rohy nebo ostré hrany mají tendenci zachytit rotující příslušenství a způsobit ztrátu kontroly nad nářadím nebo zpětný ráz.

Servis

Nechte své nářadí nechat opravit kvalifikovanou osobou, která používá pouze identické náhradní díly. Tím zajistíte zachování bezpečnosti elektrického nářadí.

7. Symboly

a. Na tomto produktu se mohou objevit některé z následujících symbolů. Nastudujte tyto symboly a naučte se jejich významy. Správná interpretace těchto symbolů umožní efektivnější a bezpečnější provoz tohoto produktu.

SYMBOL	POPIS
	Před používáním si přečtěte příručku.
	Používejte ochranné brýle, ochranu sluchu a respirátor.
	Použijte respirátor. Prach, který poškozuje zdraví, může vznikat při zpracování dřeva a jiných materiálů. Nikdy nepoužívejte zařízení k práci na jakýchkoli materiálech obsahující azbest.
	Nevyhazujte do domácího odpadu.
	Odpovídá příslušným bezpečnostním normám.

Technické specifikace

Napětí: 20V

Rychlost bez zatížení: 8500min-1

Průměr kotouče: 115 mm

Velikost závitu: M14

Popis částí

1. Tlačítko uzamknutí základny pro kotouč
2. Tělo převodovky
3. Spouštěč
4. Pomocná rukojeť
5. Ochranný kryt kotouče
6. Větrací štěrbin
7. Základna pro kotouč
8. Řezný kotouč (není součástí balení)

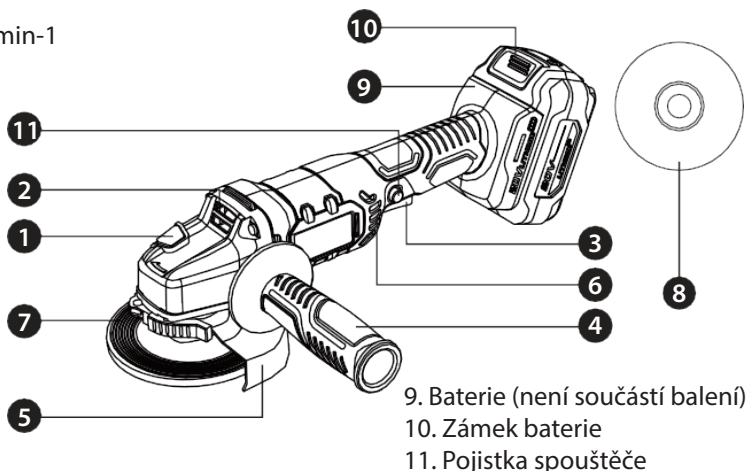

8. Sestavení

Vložení baterie

POZNÁMKA: Používejte pouze originální baterie s napětím uvedeným na typovém štítku elektrického nářadí. Používání jiných baterií může vést ke zranění a může to představovat nebezpečí požáru. Stiskněte zámek baterie a poté vložte nabitou baterii. Zatlačte baterii zcela do základny, tak aby zámek zacvaknul.

Vyjmutí baterie

Stiskněte tlačítko zámku baterie a poté baterii tahem vytáhněte.

Montáž ochranného krytu pro broušení

- Nasadte ochranný kryt na základnu pro kotouč
- Nastavte polohu ochranného krytu podle požadavků.
- Zajistěte ochranný kryt dotažením zajišťovacího šroubu šestilhranným klíčem nebo šroubovákem.
- Zkontrolujte, zda byl ochranný kryt pevně a správně upevněn.

POZNÁMKA: Ochranný kryt může zabránit jiskření směrem k pracujícímu.

Instalace pomocné rukojeti

Podle vaší potřeby našroubujte pomocnou rukojeť vpravo nebo vlevo od hlavy stroje.

Instalace kotouče

- Tlačítkem (1) zabrzděte základnu kotouče. (7)
- Řezný kotouč nasadte na základnu kotouče (7), tak aby otvor kotouče správně dosedl na přírubu základny.
- Pojistnou matici nasadte na závit základny, zašroubujte ji otáčením ve směru hodinových ručiček a pomocí klíče ji řádně dotáhněte.
- Utáhněte vnější přírubu ve směru hodinových ručiček pomocí klíče.

POZNÁMKA: Zkontrolujte, zda kotouč nebo jiné příslušenství správně nainstalováno.

VAROVÁNÍ: Vzhledem ke kompatibilitě kotouče a příruby není povolena žádná vůle.

Demontáž kotouče

Demontáž proveďte obráceným postupem.

Zapnutí / vypnutí nástroje

- ZAPNUTO:** Chcete-li spustit stroj, stiskněte nejprve pojistku spouštěče (11) a poté spouštěč. (3)
- VYPNUTO:** Chcete-li stroj vypnout, stačí uvolnit spouštěč. (3)

9. NABÍJENÍ BATERIE

Baterie je dodávána již před nabití ale Před prvním použitím byste ji měli ale plně dobít.

Připojte nabíječku do elektrické zásuvky.

Vložte baterii do nabíječky. Při správném kontaktu se rozsvítí červené světlo a při plném nabití červené světlo zhasne a rozsvítí se zelené světlo.

Nabití baterie bude trvat cca jednu hodinu. Vyjměte baterii z nabíječky, když svítí pouze zelené světlo – baterie je plně nabitá.

Je-li baterie horká, nemusí se začít okamžitě nabíjet. Toto je vlastnost lithium-iontových baterie a nabíjení horkých baterií zkracuje jejich životnost. Baterie se musí před nabíjením ochladit, což může trvat několik minut a po intenzivním používání výrobku.

POZNÁMKA: Pokud se kontrolka nabíjení nerozsvítí, zkontrolujte, zda je nabíječka bezpečně zapojena do zásuvky a zda je zapnutá. Zkontrolujte, zda je baterie pevně usazena v nabíječce.

Počáteční nabití

Nabíjete baterii na plnou kapacitu a poté ji používejte, dokud se nevybije tzn. nástroj přestane pracovat. Tento proces nabíjení a vybíjení opakujte přibližně 4 krát, abyste zajistili, že baterie bude pracovat se svojí nejvyšší kapacitou (tzn. správně se naformátuje).

Důležité poznámky k nabíjení

Během nabíjení se může nabíječka a baterie zahřát. Toto je normální stav a neznamena to problém. Pokud je to možné, používejte nabíječku při normální pokojové teplotě. Aby nedošlo k přehřátí, nezakrývejte nabíječku a nenabíjete baterii na přímém slunci nebo v blízkosti zdrojů tepla.

Baterie

Délka provozu po plném nabití bude záviset na typu práce, kterou vykonáváte. Baterie v tomto šroubováku byla navržena tak, aby poskytovala maximální bezproblémovou životnost. Nicméně, stejně jako všechny baterie, se nakonec opotřebuje. Chcete-li dosáhnout co nejděší možné životnosti baterie, doporučujeme následující: Baterii skladujte a nabíjete na chladném místě. Nikdy neskladujte baterie ve vybitém stavu. Dobijte je ihned po vybití. Všechny baterie se postupně vybíjí. Čím vyšší je teplota, tím rychleji ztratí svůj náboj. Pokud šroubovák skladujete po dlouhou dobu bez použití, nabíjete baterie každý měsíc nebo dvě. Tento postup prodlouží životnost baterie.

DOPLŇUJÍCÍ BEZPEČNOSTNÍ POKYNY PRO BATERIE A NABÍJENÍ

Nikdy se nepokoušejte baterii otevřít z jakéhokoli důvodu.

Neskladujte ji na místech, kde může teplota přesáhnout 40 ° C.

Nabíjete pouze při okolní teplotě mezi 4 ° C a 40 ° C.

Nabíjete pouze pomocí nabíječky k tomu určené.

Při likvidaci baterií postupujte podle pokynů uvedených v části „Ochrana životního prostředí“.

Nezkratujte kontakty. Při jejich zkratování bude proudit intenzivní proud, který bude generovat teplo, což může vést k prasknutí krytu baterie nebo požáru.

Baterii nezahřívete. Pokud se baterie zahřejí na teplotu vyšší než 100 ° C, mohou se poškodit těsnící a izolační separátory a další komponenty, což může vést k úniku elektrolytu nebo ke vnitřnímu zkratu vedoucímu k tvorbě tepla, které způsobí prasknutí krytu. Nevhazujte baterie dále do ohně, může dojít k explozi nebo popálení.

V extrémních podmínkách může dojít k vytečení baterie. Pokud si všimnete kapaliny na baterii, postupujte následovně:

Kapalinu opatrně otřete hadříkem. Vyvarujte se kontaktu s kůží.

V případě kontaktu s kůží nebo očima postupujte podle níže uvedených pokynů:

Ihned opláchněte vodou. Neutralizujte mírnou kyselinou, jako je citronová šťáva nebo ocet.

Při zasažení očí dostatečně vypláchněte čistou vodou po dobu nejméně 10 minut. Poradte se poté s lékařem.

Nebezpečí požáru! Zabraňte zkratování kontaktů baterie. Nevyhazujte baterii.

Nabíječka

Nabíječku používanou k nabíjení baterie používejte pouze k dobíjení adekvátní baterie.

Nikdy se nepokoušejte nabíjet nedobíjecí baterie.

Vadné kabely nechte okamžitě vyměnit.

Nevystavujte vodě.

Neotvírejte nabíječku.

Nabíječka je určena pouze pro vnitřní použití.

10. Způsoby používání (aplikace nástroje)

Broušení

POZNÁMKA: Před použitím zkontrolujte, zda je kotouč instalovaný na stroji vhodný pro broušení.

- Při broušení udržujte mezi kotoučem a obrobkem úhel 15° , nejlepších výsledků broušení lze dosáhnout při tomto úhlu.
- Aby nedocházelo k přílišnému zahřívání ani změně barvy obrobku a nevznikaly žádné nerovnosti, pohybuje strojem dopředu a dozadu s mírným tlakem.
- Vždy držte nářadí tak, aby jiskry a prach z broušení odletovaly směrem od Vás.

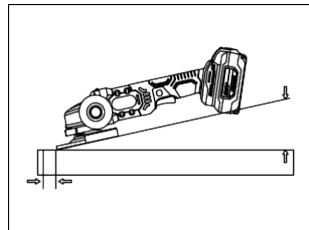

Řezání

- Při řezání lepenými brusnými materiály vždy použijte ochranný kryt.
- Při řezání pracujte s mírným tlakem a posuvem přizpůsobeným řezanému materiálu. Nevyvíjejte tlak na řezný kotouč, nenaklánějte jej ani nevyklápějte do stran.
- Nesnižujte rychlost řezných kotoučů působením tlaku do strany.

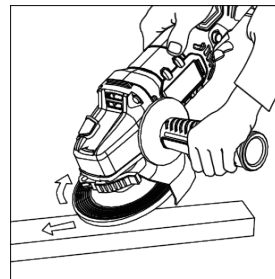

11. Údržba

- Abyste předešli nehodám, vždy vyjměte baterii před čištěním nebo prováděním jakékoli údržby. Bruska může být neúčinněji vyčištěna vyfoukáním stlačeným vzduchem. Při používání stlačeného vzduchu vždy noste ochranné brýle. Pokud není k dispozici stlačený vzduch, odstraňte z pily prach a třísky štětcem.
- Ventilační otvory motoru a ovládací páky musí být udržovány čisté a bez cizích látek. Nepokoušejte se je čistit pomocí špičatých předmětů skrz otvory.
- K čištění plastových dílů nikdy nepoužívejte žádné agresivní prostředky. Například: benzín, chlorid uhličitý, chlorovaná čisticí rozpouštědla, čpavek a domácí čističe obsahující amoniak. K čištění nástroje nepoužívejte žádný z nich.
- Udržujte nástroj stále čistý.
- Pokud zjistíte jakékoli poškození, kontaktujte servisní oddělení.
- Povrch čistěte pouze vlhkým hadříkem. Nepoužívejte žádná rozpouštědla! Poté nástroj důkladně osušte.

12. Přeprava / skladování

Vypněte motor a vyjměte baterii. Během přepravy buďte opatrní, aby nedošlo k pádu nebo nárazům do nástroje. Pro přepravu musí být nástroj zajištěn proti sklouznutí a převrácení. Na nástroj nepokládejte žádné předměty. Skladujte na suchém místě.

Ochrana životního prostředí

Informace k likvidaci elektrických a elektronických zařízení

Po uplynutí doby životnosti produktu nebo v okamžiku, kdy by oprava byla neekonomická, produkt nevhazujte do domovního odpadu. Za účelem správné likvidace výrobku jej odevzdejte na určených sběrných místech, kde budou přijata zdarma. Správnou likvidací pomůžete zachovat cenné přírodní zdroje a napomáháte prevenci potenciálních negativních dopadů na životní prostředí a lidské zdraví, což by mohly být důsledky nesprávné likvidace odpadů. Další podrobnosti si vyžádejte od místního úřadu nebo nejbližšího sběrného místa. Při nesprávné likvidaci tohoto druhu odpadu mohou být v souladu s národními předpisy uděleny pokuty. Baterie nevhazujte do běžného odpadu, ale odevzdejte na místa zajišťující recyklaci baterií.

Servis

V případě, že po zakoupení výrobku zjistíte jakoukoli závadu, kontaktujte servisní oddělení. Při použití výrobku se řiďte pokyny uvedenými v příloženém návodu k použití. Na reklamaci nebude brán zřetel, pokud jste výrobek pozměnili či jste se neřídili pokyny uvedenými v návodu k použití.

Záruka se nevztahuje

- na přirozené opotřebení funkčních částí výrobku v důsledku jeho běžného užívání
 - na servisní zásahy související se standardní údržbou výrobku (např. čištění, výměna dílů podléhajících běžnému opotřebení)
 - na závady způsobené vnějšími vlivy (např. klimatickými podmínkami, prašností, nevhodným použitím apod.)
 - na mechanická poškození v důsledku pádu výrobku, nárazu, úderu do něj apod.
 - na škody vzniklé neodborným zacházením nebo použitím výrobku v rozporu s návodem k obsluze, přetížením, použitím nesprávných nebo neoriginálních dílů, při použití nevhodného nebo neoriginálního příslušenství či nevhodných nástrojů apod.
 - na škody vzniklé použitím neoriginálních adaptérů nebo na použití originálního adaptéru k jinému výrobku. Je vždy nutné dodržet vzájemnou kompatibilitu v rámci jednoho výrobku.
- U reklamovaných výrobků, které nebyly řádně zabezpečeny proti mechanickému poškození při přepravě nese riziko případné škody výhradně majitel. Dodavatel si vyhrazuje právo na případné změny v návodu k použití a neručí za možné tiskové chyby. Vyobrazení a popis se mohou lišit od skutečnosti v závislosti na modelu.

DOBÍJECÍ AKUMULÁTORY

Nové akumulátory nebo akumulátory po dlouhodobém skladování dosahují plné kapacity až po provedení několika nabití a vybití. Akumulátory je v tomto případě doporučeno nabíjet standardním nabíjením, jednou desetinou kapacity akumulátoru, po dobu popsanou v návodu k používání (může se jednat o rozmezí 5 až 16 h, dle typu baterie). Před nabíjením, necht' se vždy teplota akumulátoru stabilizuje na pokojovou teplotu.

Nabíjení akumulátorů s teplotou pod 15°C a nad 30°C se projeví v dalším cyklu poklesem kapacity. Stabilizace teploty z 0°C na 15°C v pokojové teplotě trvá přibližně 2 hodiny. Nutno si uvědomit, že je třeba stabilizovat teplotu uvnitř akumulátoru, nejenom na povrchu. Nabíjení akumulátoru s teplotou pod 0°C nebo nad 40°C způsobí velké samovybití akumulátoru. U výrobků určených pro užívání venku, je nutné počítat s tím, že při teplotách pod 0°C a nad 40°C, může dojít i k omezení funkce přístroje. To se projeví tím, že sice akumulátor po nabití má plnou kapacitu, ale po několika málo dnech je plně vybit.

POUŽÍVÁNÍ - akumulátory by neměly být nikdy a za žádných okolností při vybíjení zcela vybity, neboť takový stav může vést až k jejich zničení. Pokud máte několik akumulátorů v jedné sadě, dodržujte minimální konečné vybíjecí napětí na jeden článek (NiMH 1V; Li-Pol 3V; Li-Ion 3V; SLA 1,75V). Při nedodržení max. hodnot napětí pro nabíjení a min. hodnot napětí pro vybíjení, dojde k poškození akumulátoru nebo k rychlé ztrátě kapacity. Je nutné mít na paměti, že pokud používáme akumulátor např. 12V NiMH (složený z 10 samostatných článků), tak při poklesu napětí na 1V na článek, má akumulátor celkové napětí ještě 10V. Při tomto napětí lze obvykle ještě akumulátor používat (AKU vrtačka již nechce utáhnout ani jeden šroub, dětské autíčko již nechce popojet, ale po chvíli odpočinku ještě šroub dotáhnete a autíčko ještě kousek popojede nebo necháme rozsvícenou svítilnu, dokud se ještě žhaví vlákno, i když už nám stejně neposvítí), ale riskujeme tím jeho poškození a tím pádem výrazně snižujeme jeho životnost.

SKUTEČNÁ ŽIVOTNOST - akumulátorů značně závisí na podmínkách, za kterých jsou tyto provozovány (teplota okolí, nabíjecí a vybíjecí proudy atd.) Životnost standardního akumulátoru provozovaného za vhodných podmínek by měla být až 500 cyklů u NiMH, až 500 cyklů u SLA (olověný akumulátor), 250 až 350 cyklů u Li-Pol a Li-Ion. Za hranici životnosti se považuje ztráta 40 – 30 % kapacity akumulátoru v porovnání s novým akumulátorem. Tuto ztrátu kapacity, běžným užíváním, nelze v žádném případě považovat za vadu akumulátoru, ale za vlastnost danou povahou baterie. **SAMOVYBÍJENÍ** - je vlastnost akumulátoru, v jejímž důsledku dochází při skladování k postupnému snižování náboje, který je akumulátor celkově napětí ještě 10V. Při tomto napětí lze obvykle ještě akumulátor používat (AKU vrtačka již nechce utáhnout ani jeden šroub, dětské autíčko již nechce popojet, ale po chvíli odpočinku ještě šroub dotáhnete a autíčko ještě kousek popojede nebo necháme rozsvícenou svítilnu, dokud se ještě žhaví vlákno, i když už nám stejně neposvítí), ale riskujeme tím jeho poškození a tím pádem výrazně snižujeme jeho životnost.

SKLADOVÁNÍ - akumulátory skladujte ve stavu nabitém a průběžně je dle povahy výrobku nabíjejte (např. po 3 měsících proveďte nabití baterie) Všechny typy akumulátorů doporučujeme skladovat při pokojové teplotě v suchém prostředí.

ZÁVĚR - Záleží na uvážení každého, jak se o akumulátory bude starat. Kdo si s výše uvedenými pravidly nebude lámat hlavu, v krátkém čase zaznamená pokles výkonu akumulátoru a bude muset pořídit jiný. Pokud se budete o akumulátor dobře starat a správně jej nabíjet, tak se vám zajistí odmění dlouhodobou životností a výkonností