

# Asist<sup>®</sup>

## THICKNESS PLANER 1500W



### AE4H150K-204

PŘEKLAD PŮVODNÍHO NÁVODU K POUŽITÍ

PREKLAD PŮVODNÉHO NÁVODU NA POUŽITIE - AZ ALKALMAZÁSI ORSZÁGOS UTASÍTÁSOK FORDÍTÁSA - PREVOD IZVRINIH NAVODIL ZA UPORABO  
- TLUMACZENIE ORYGINALNYCH INSTRUKCJI DO UŻYTKU - ÜBERSETZUNG DER URSPRÜNGLICHEN GEBRAUCHSANLEITUNG - PRIJEVOD PRETHODNE UPUTE ZA UPORABO  
TRANSLATION OF THE ORIGINAL OPERATING MANUAL - TRADUCTION DU MODE D'EMPLOI ORIGINAL  
TRADUZIONE DELLE ISTRUZIONI ORIGINALI PER L'USO - TRADUCCIÓN DE INSTRUCCIONES ORIGINALES DE USO -  
ПРЕВОД ОРИГІНАЛНОГО УПУТСТВА ЗА УПОТРЕБУ - ПЕРЕКЛАД ОРИГІНАЛУ ІНСТРУКЦІЇ З ВИКОРИСТАННЯ

CZE – HOBLOVAČKA - PŘOTAHOVAČKA	- NÁVOD K POUŽITÍ	08 - 13
SVK – HOBLOVAČKA - PREŤAHOVAČKA	- NÁVOD NA POUŽITIE	14 - 19
HUN – GYALU - VÁGÓGÉP	- KEZELÉSI UTASÍTÁS	20 - 25
SVN – SKOBELJNI STROJ - REZALNI STROJ	- NAVODILA ZA UPORABO	26 - 31
POL – STRUGARKA - PRZECIĄGARKA	- INSTRUKCJA OBSŁUGI	32 - 37
DEU – HOBEL-RÄUMMASCHINE	- GEBRAUCHSANLEITUNG	38 - 43
HRV – PLANER - STROJ ZA PROVLAČENJE	- NAPUTAK ZA UPORABU	44 - 49
GBR – PLANER - BROACHING MACHINE	- INSTRUCTIONS FOR USE	50 - 55
FRA – RABOTEUSE - MACHINE À BROCHER	- MODE D'EMPLOI	56 - 61
ITA – PIALLATRICE - BROCCIATRICE	- ISTRUZIONI PER L'USO	62 - 67
ESP – CEPILLADORA - BROCHADORA	- INSTRUCCIONES DE USO	68 - 73
SRB – RENDISALJKA - MAŠINA ZA PROVLAČENJE	- UPUTSTVO ZA UPOTREBU	74 - 79

## SYMBOLS

Náradí je určeno pouze pro domácí - hobby použití. • Náradie je určené iba pre domáce - hobby použitie. A szerszám célja az otthoni - hobby használatra. • Orodje je namenjeno izključno za domačo ali hobi uporabo. Narzędzie jest przeznaczone jedynie do użycia domowego lub hobbystycznego. • Das Werkzeug ist nur für Haus - Hobbynutzung vorgesehen. • Alat je namijenjen samo za kućnu - hobi uporabo. The power tool is designed for domestic (hobby) use only. • L'appareil est conçu pour un usage domestique - bricoleur. • L'utensile è destinato solo all'uso domestico -hobbistica. • La herramienta está diseñada solo para uso en la casa - uso hobby.



Před prvním použitím si přečtete návod k obsluze  
Pred prvim použitím si prečítajte návod na použitie  
Beüzemelés előtt olvassa el a használati utasítást  
Pred prvo uporabo preberite navodila za uporabo!  
Przed pierwszym użyciem uważnie przeczytaj instrukcję obsługi.

Vor dem ersten Einsatz lesen Sie die Gebrauchsanleitung  
Prije prve uporabe molimo pročitati upute za rukovanje  
Read this manual before its first use  
Avant de mettre l'appareil en service, lisez attentivement  
Leggere le istruzioni per l'uso prima di utilizzarlo per la prima volta  
Lea las instrucciones de manejo antes de usar por primera vez



Nebezpečí  
Nebezpečie  
Figyelmeztetés  
Nevarnost!  
Niebezpieczeństwo

Gefahr!  
Opasnost  
Danger  
Danger  
Pericolo  
Peligro



Používejte ochranu sluchu  
Používajte ochranu sluchu  
Használjon fülvédőt  
Uporabljajte zaščitna sredstva za varovanje sluha!  
Używaj środków ochrony słuchu

Verwenden Sie den Gehörschutz  
Koristite zaštitusluha  
Use hearing protection  
Protégez vos oreilles  
Utilizzare la protezione dell'udito  
Use protecciones para losidos



Používejte ochranu zraku  
Používajte ochranu zraku  
Használjon védőszemüveget  
Uporabljajte zaščitna sredstva za varovanje vida!  
Używaj środków ochrony wzroku

Verwenden Sie den Augenschutz  
Koristite zaštitu  
Use protective eyewear  
Protégez vos yeux  
Utilizzare la protezione della vista  
Use protecciones para los ojos



Používejte Ochrannou dýchací roušku  
Používajte ochrannú dýchaciu rúžku  
Használjon porvédő maszkot  
Uporabljajte zaščitno dihalno masko!  
Używaj maski ochronnej

Verwenden Sie den Mundschutz  
Koristite zaštitnu masku za  
Use respiratory protection  
Utilisez un masque de protection respiratoire  
Utilizzare la maschera di protezione  
Use mascarilla de respiración



Dvojitá izolace  
Dvojitá izolácia  
Dupla szigetelés  
Dvojna izolacija.  
Podwójna izolacja

Doppelte Isolation  
Dupla izolacija  
Double insulation  
Double isolation  
Doppio isolamento  
Doble aislamiento



Nebezpečí úrazu elektrickým proudem  
Nebezpečie úrazu elektrickým prúdom  
Áramütésveszély  
Nevarnost poškodbe z električnim tokom!  
Niebezpieczeństwo porażenia prądem elektrycznym

Stromschlaggefahr  
Opasnost od udara električnom strujom  
Riskof electric shock  
Risqued'électrocution  
Rischio di scosse elettriche  
Riesgo de lesión por descarga eléctrica



Nepracujte v dešti  
Nevystavujte dažďu  
Nem működik az esőben  
Ne izpostavljajte dežju  
Nie wystawiać na deszcz

Arbeiten Sie nicht im Regen  
Ne radite na kiši  
Do not work in the rain  
Ne travaillez pas sous la pluie  
Non lavorare sotto la pioggia  
No trabajes bajo la lluvia



Používejte ochranné rukavice  
Používajte ochranné rukavice  
Viseljen védőkesztyűt  
Nosite zaštitne rokavice  
Nosić rękawice ochronne  
Schutzhandschuhe tragen

Nosite zaštitne rukavice  
Wear protective gloves  
Portez des gants de protection  
Indossare guanti protettivi  
Use guantes protectores  
Koristite zaštitne rukavice



Používejte ochrannou obuv  
Používajte ochrannú obuv  
Viseljen védő lábbeli  
Nosite zaštitno obuven  
Nosić obuwie ochronne  
Nosite zaštitnu obuću

Nosite zaštitne cipele  
Wear safety shoes  
Portez des chaussures de sécurité  
Indossare scarpe antinfortunistiche  
Use zapatos de seguridad  
Koristite zaštitnu obuću



Nevhazujte do ohně  
Nehádzte do ohňa  
Ne dobja túzbe.  
Ne mečite v ogenj!  
Nie wrzucaj do ognia  
Nicht im Feuerentsorgen

Ne bacajte u vatru  
Do not dispose of in fire  
Ne pas jeter au feu  
Non Gettare nel fuoco  
No tirar al fuego  
Ne bacajte u vatru  
Ne bacajte u vatru



Pouze pro vnitřní použití  
Iba na vnútorné použitie  
Csak beltéri használatra  
Izključno za notranjo uporabo!  
Tylko do użycia wewnętrznego  
Nur für den Innenbereich

Samo za unutarnju upotrebu  
For indoor use only  
Pour usage intérieur uniquement  
Solo per uso interno  
Solo para uso en interiores  
Samo za internu upotrebu



POZOR. Pohyblivé části stroje  
POZOR. Pohyblivé časti stroja  
FIGYELEM. Mozgó gépkalkatrészek  
POZOR. Premikanje delov stroja  
UWAGA. Ruchome części maszyn  
BEACHTUNG. Maschinenteile bewegen

PAŽNJA. Pokretni dijelovi stroja  
ATTENTION. Moving parts of the machine  
ATTENTION. Déplacement de pièces de machine  
ATTENZIONE. Parti di macchine in movimento  
ATENCIÓN. Partes móviles de la máquina  
PAŽNJA. Pokretni delovi mašine



Výstraha před poraněním rukou  
Výstraha pred poranením rúk  
Kézszérülés figyelmeztetés  
Opozorilo o poškodbi rok  
Ostrzeżenie o urazie dłoni  
Warnung vor Handverletzungen

Upozorenje na ozljedu šake  
Hand injury warning  
Avertissement de blessure à la main  
Advertencia de lesiones en la mano  
Avviso di lesioni alle mani  
Upozorenje o povredi ruke



Nedemontujte bezpečnostní prostředky  
Nedemontujte bezpečnostné prostriedky  
Ne távolítsa el a biztonsági berendezéseket  
Ne odstraňujte varnostnih naprav  
Nie usuwaj urządzeń zabezpieczających  
Sicherheitsvorrichtungen nicht entfernen

Ne uklanjajte sigurnosne uređaje  
Do not remove safety devices  
Ne retirez pas les dispositifs de sécurité  
No retire los dispositivos de seguridad  
Non rimuovere i dispositivi di sicurezza  
Ne rastavlјajte sigurnosne uređaje



Neopravujte, nenastavujte zařízení během provozu  
Neopravujte, nenastavujte zariadenia počas prevádzky  
Ne javítsa, állítsa a készüléket működés közben  
Ne popravljajte, med delovanjem prilagodite napravo  
Nie naprawiaj, reguluj urządzenie podczas pracy  
Nicht reparieren, Gerät während des Betriebs einstellen

Ne popravljajte, prilagodite uređaj tijekom rada  
Do not repair, adjust the device during operation  
Ne pas réparer, régler l'appareil pendant le fonctionnement  
No repare, ajuste el dispositivo durante el funcionamiento  
Non riparare, regolare il dispositivo durante il funzionamento  
Nemojte popravljati ili podešavati uređaj tokom rada

**A**

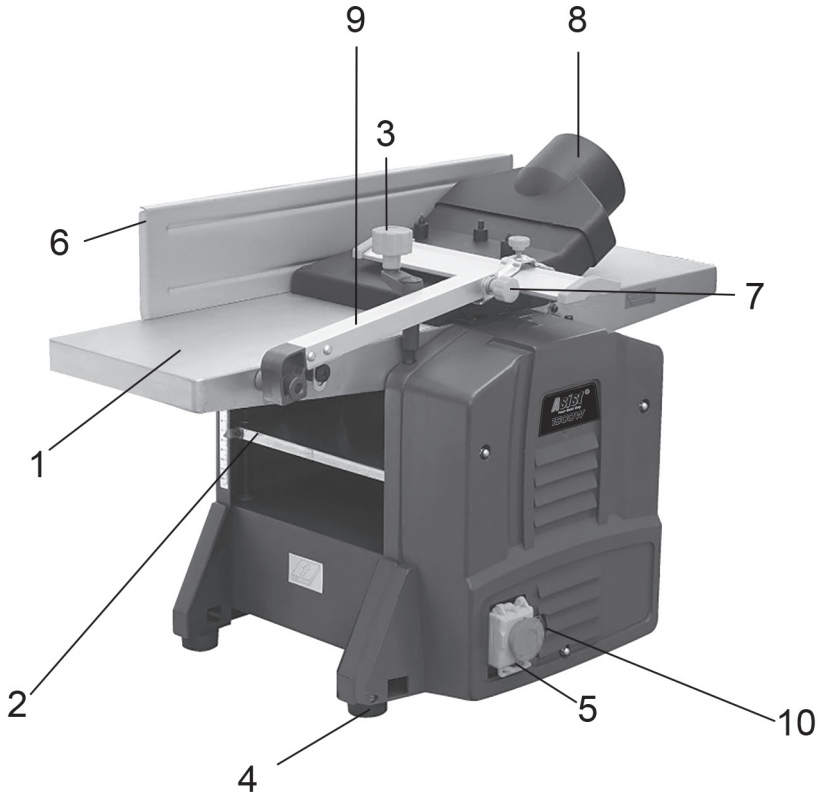

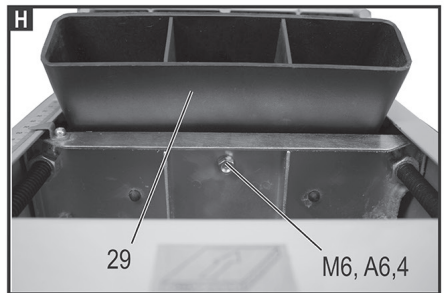
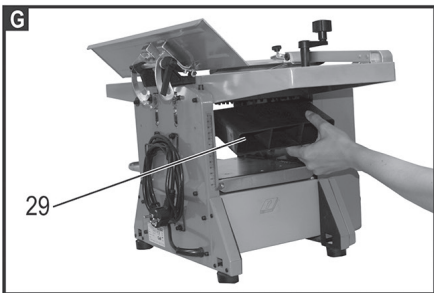
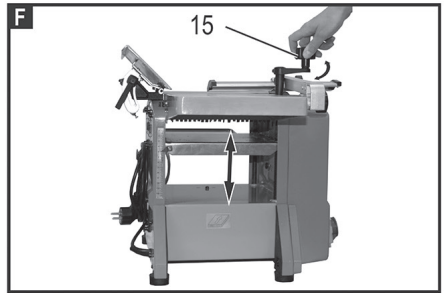
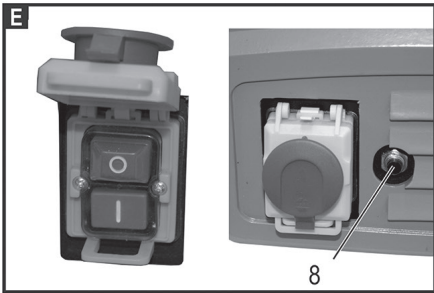
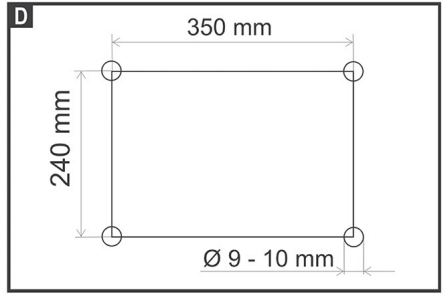
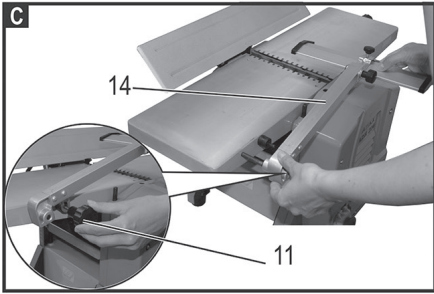
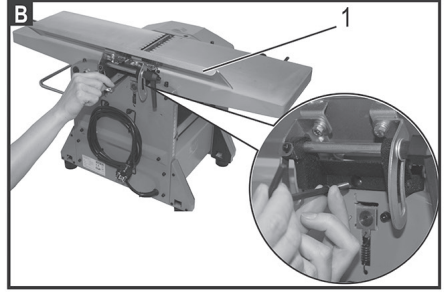
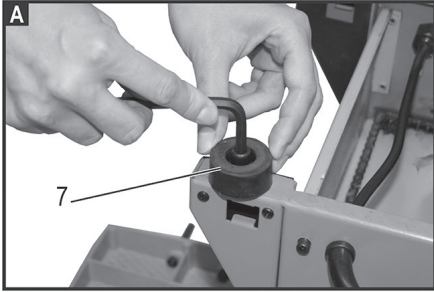

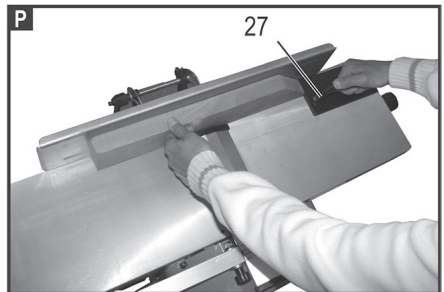
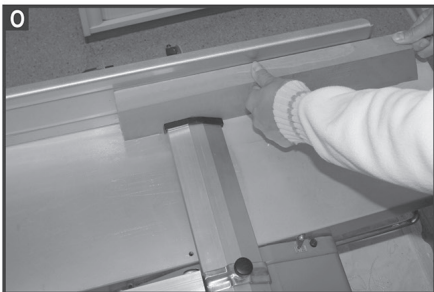
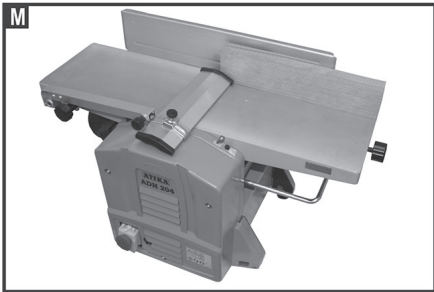
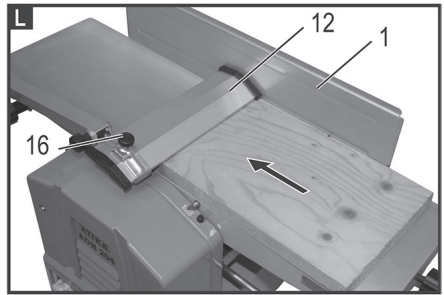
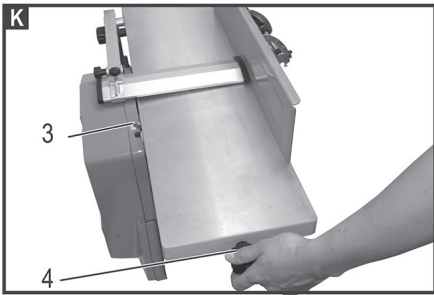
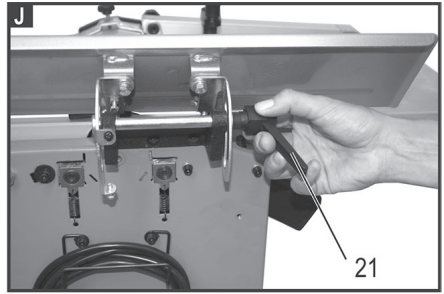
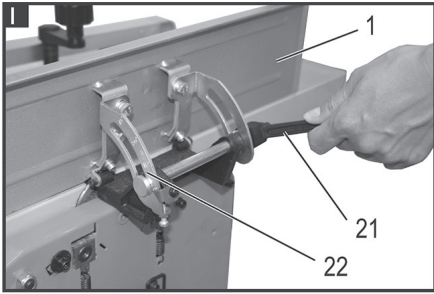

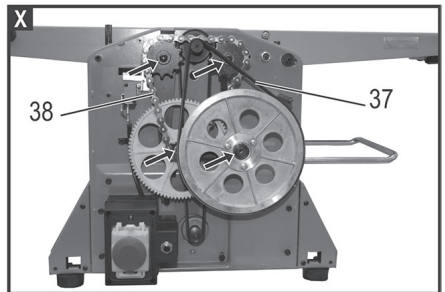
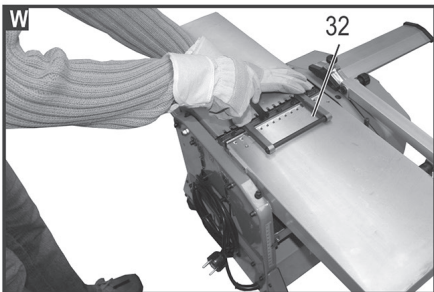
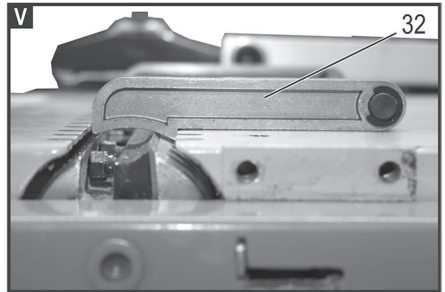
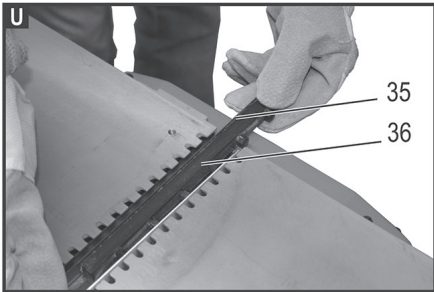
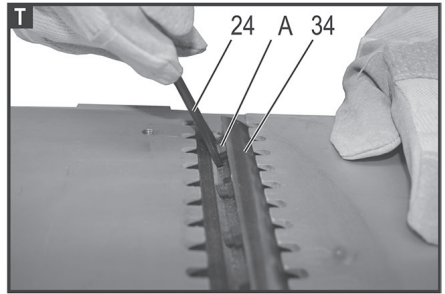
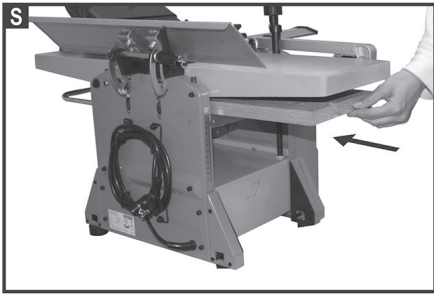
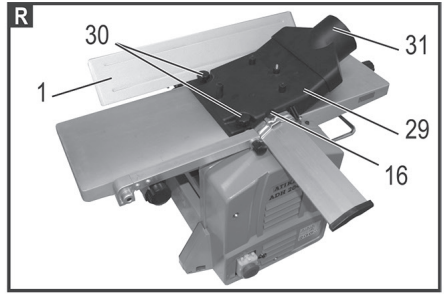
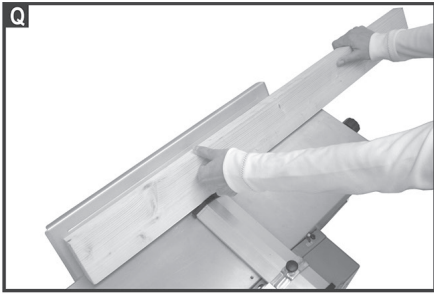

**OBECNÉ BEZPEČNOSTNÍ PODMÍNKY PRO NÁRADÍ ZNAČEK ASIST A ASIST SMART GARDEN.**

**Tyto bezpečnostní pokyny si přečtěte a prostudujte, zapamatujte a uschovejte**

**UPOZORNĚNÍ:** Při používání elektrických strojů a elektrického nářadí je nutno respektovat a dodržovat následující bezpečnostní pokyny z důvodů ochrany před úrazem elektrickým proudem, zraněním osob a nebezpečím vzniku požáru. Výrazem „elektrické nářadí“ je ve všech níže uvedených pokynech myšleno jak elektrické nářadí napájené ze sítě (napájecím kabelem), tak nářadí napájené z baterií (bez napájecího kabelu).  
Uschovejte všechna varování a pokyny pro příští použití.

**1. Pracovní prostředí**

**a)** Udržujte pracovní prostor v čistém stavu a dobře osvětlen. Nepořádek a tmavá místa na pracovišti bývají příčinou úrazů. Uklíďte nářadí, které právě nepoužíváte.

**b)** Nepoužívejte elektrické nářadí v prostředí s nebezpečím vzniku požáru nebo výbuchu, to znamená v místech, kde se vyskytují hořlavé kapaliny, plyny nebo prach. V elektrickém nářadí vzniká na komutátoru jiskření, které může být příčinou vznícení prachu nebo výparů.

**c)** Při používání el. nářadí zamezte přístupu nepovolaných osob, zejména dětí, do pracovního prostoru! Budete-li vyrušováni, můžete ztratit kontrolu nad prováděnou činností. V žádném případě nenechávejte el. nářadí bez dohledu. Zabraňte zvířatům přístup k zařízení.

**2. Elektrická bezpečnost**

**a)** Vidlice napájecího kabelu elektrického nářadí musí odpovídat síťové zásuvce. Nikdy jakýmkoliv způsobem neupravujte vidlici. K nářadí, které má na vidlici napájecího kabelu ochranný kolík, nikdy nepoužívejte rozdílkové ani jiné adaptéry. Nepoškozené vidlice a odpovídající zásuvky omezi nebezpečí úraza elektrickým proudem. Poškozené nebo zamožené napájecí kabely zvyšují nebezpečí úraza elektrickým proudem. Pokud je síťový kabel poškozen, je nutno jej nahradit novým síťovým kabelem, který je možné získat v autorizovaném servisním středisku nebo u dovozce.

**b)** Vyvarujte se dotyku těla s uzemněnými předměty, jako např. potrubí, tělesa ústředního topení, sporáky a chladničky. Nebezpečí úraza elektrickým proudem je větší, je-li vaše tělo spojeno se zemí.

**c)** Nevystavujte elektrické nářadí dešti, vlhku nebo mokru. Elektrické nářadí se nikdy nedotýkejte mokrou rukama. Elektrické nářadí nikdy neujmějte pod tekoucí vodou ani jej neponechujte do vody.

**d)** Nepoužívejte napájecí kabel k jinému účelu, než pro jaký je určen. Nikdy nenoste a netahajte elektrické nářadí za napájecí kabel. Nevytahujte vidlici ze zásuvky tahem za kabel. Zabraňte mechanickému poškození elektrických kabelů ostrými nebo horkými předměty.

**e)** El. nářadí bylo vyrobeno výlučně pro napájení síťovým el. proudem. Vždy zkontrolujte, že elektrické napětí odpovídá údajům uvedenému na typovém štítku nářadí.

**f)** Nikdy neppracujte s nářadím, které má poškozený el. kabel nebo vidlici, nebo spadlo na zem a je jakýmkoliv způsobem poškozené.

**g)** V případě použití prodlužovacího kabelu vždy zkontrolujte, že jeho technické parametry odpovídají údajům uvedeným na typovém štítku nářadí. Je-li elektrické nářadí používáno venku, používejte prodlužovací kabel vhodný pro venkovní použití. Při použití prodlužovacích kabelů je nutné je rozvinout, aby nedocházelo k přehřátí kabelu.

**h)** Je-li elektrické nářadí používáno ve vlhkých prostorech nebo venku, je povoleno jej používat pouze, pokud je zapojeno do el. obvodu s proudovým chráničem ≤30 mA. Použití el. obvodu s chráničem /RCD/ snižuje riziko úraza elektrickým proudem.

**i)** Ruční el. nářadí držte výhradně za izolovanou plochu určené k uchopení, protože při provozu může dojít ke kontaktu řezacího či vrtačického příslušenství se skrytým vodičem nebo s napájecí šňůrou nářadí.

**3. Bezpečnost osob**

**a)** Při používání elektrického nářadí buďte pozorni a ostražití, věnujte maximální pozornost činnosti, kterou právě provádíte. Soustřeďte se na práci. Nepracujte s elektrickým nářadím pokud jste unaveni, nebo jste-li pod vlivem drog, alkoholu nebo léků. I chvilková nepozornost při používání elektrického nářadí může vést k vážnému poranění osob. Při práci s el. nářadím nejezte, nepijte a nekuřte.

**b)** Používejte ochranné pomůcky. Vždy používejte ochranu zraku. Používejte ochranné prostředky odpovídající druhu práce, kterou provádíte. Ochranné pomůcky jako např. respirátor, bezpečnostní obuv s protiskluzovou úpravou, pokrývka hlavy nebo ochranná sluchová souprava v souladu s podrobnými prací snižují riziko poranění osob.

**c)** Vyvarujte se nechtěnému zapnutí nářadí. Nepřetáhněte nářadí, které je připojeno k elektrické síti, s prstem na spínači nebo na spoušti. Před připojením k elektrickému napájení se ujistěte, že spínač nebo spoušť jsou v poloze „vypnuto“. Přenášení nářadí s prstem na spínači nebo zapojování vidlice nářadí do zásuvky se zapnutým spínačem může být příčinou vážných úrazů.

**d)** Před zapnutím nářadí odstraňte všechny seřizovací klíče a nástroje. Seřizovací klíč nebo nástroj, který zůstane připevněn k otáčející se části elektrického nářadí může být příčinou poranění osob.

**e)** Vždy udržujte stabilní postoj a rovnováhu. Pracujte jen tam, kam bezpečně dosáhnete. Nikdy nepřecíhujte vlastní sílu. Nepoužívejte elektrické nářadí, jste-li unaveni.

**f)** Oblékejte se vhodným způsobem. Používejte pracovní oděv. Nenoste volné oděvy ani šperky. Dbejte na to, aby se vaše vlasy, oděv, rukavice nebo jiná část vašeho těla nedostala do přílišné blízkosti rotujících nebo rozpalených částí el.nářadí.

**g)** Připojte zařízení k odsávání prachu. Jestliže má nářadí možnost připojení zařízení pro zachycování nebo odsávání prachu, zajistěte, aby

došlo k jeho řádnému připojení a používání. Použití těchto zařízení může omezit nebezpečí vznikající prachem.

**h)** Pevně upevněte obrobek. Použijte truhlářskou svěrku nebo svěrák pro upevnění dílu, který budete obrábět.

**i)** Nepoužívejte elektrické nářadí pokud jste pod vlivem alkoholu, drog, léků nebo jiných omamných či návykových látek.

**j)** Toto zařízení není určeno pro použití osobami (včetně dětí) se sníženými fyzickými, smyslovými nebo mentálními schopnostmi nebo s nedostatkem zkušeností a znalostí, pokud nejsou pod dohledem nebo nedostali pokyny s ohledem na použití zařízení od osoby zodpovědné za jejich bezpečnost. Děti musí být pod dozorem, aby jste se ujistili, že si nehrají se zařízením.

**4. Použití elektrického nářadí a jeho údržba**

**a)** El. nářadí vždy odpojte z el. sítě v případě jakéhokoli problému při práci, před každým čištením nebo údržbou, při každém přeusnutí a po ukončení práce! Nikdy neppracujte s el. nářadím, pokud je jakýmkoliv způsobem poškozené.

**b)** Pokud začne nářadí vydávat abnormální zvuk nebo zápach, okamžitě ukončete práci.

**c)** Elektrické nářadí nepřetěžujte. Elektrické nářadí bude pracovat lépe a bezpečněji, pokud je budete provozovat v otáčkách, pro které bylo navrženo. Používejte správné nářadí, které je určeno pro danou činnost. Správné nářadí bude lépe a bezpečněji vykonávat práci, pro kterou bylo zkonstruováno.

**d)** Nepoužívejte elektrické nářadí, které nelze bezpečně zapnout a vypnout ovládacím spínačem. Použití takového nářadí je nebezpečné. Vadné spínače musí být opraveny certifikovaným servisem.

**e)** Odpojte nářadí od zdroje elektrické energie předtím, než začnete provádět jeho seřizování, výměnu příslušenství nebo údržbu. Toto opatření zamezí nebezpečí náhodného spuštění.

**f)** Nepoužívejte elektrické nářadí uklíďte a uschovejte tak, aby bylo mimo dosah dětí a nepovolaných osob. Elektrické nářadí v ruku nezkušných uživatelů může být nebezpečné. Elektrické nářadí skladujte na suchém a bezpečném místě.

**g)** Udržujte elektrické nářadí v dobrém stavu. Pravidelně kontrolujte seřizování pohybujících se částí a jejich pohyblivost. Kontrolujte zda nedošlo k poškození ochranných krytů nebo jiných částí, které mohou ohrozit bezpečnou funkci elektrického nářadí. Je-li nářadí poškozeno, před dalším použitím zajistěte jeho řádnou opravu. Mnoho úrazů je způsobeno špatně udržovanými elektrickým nářadím.

**h)** Řezací nástroje udržte ostře a čisté. Správné udržování a naostření nástroje usnadní práci, omezí nebezpečí zranění a práce s nimi se snáze kontroluje. Použití jiných příslušenství než těch, které jsou uvedena v návodu k obsluze mohou způsobit poškození nářadí a být příčinou zranění.

**i)** Elektrické nářadí, příslušenství, pracovní nástroje atd. použijte v souladu s těmito pokyny a takovým způsobem, který je předepsán pro konkrétní elektrické nářadí a to s ohledem na dané podmínky práce a druh prováděné práce. Použití nářadí k jiným účelům, než pro jaké je určeno, může vést k nebezpečným situacím.

**5. Použití akumulátorového nářadí**

**a)** Před vložením akumulátoru se přesvědčte, že je vypnát v poloze „0-vypnuto“. Vložení akumulátoru do zapnutého nářadí může být příčinou nebezpečných situací.

**b)** K nabíjení akumulátorů používejte pouze nabíječky předepsané výrobcem. Použití nabíječky pro jiný typ akumulátoru může mít za následek jeho poškození a vznik požáru.

**c)** Používejte pouze akumulátory určené pro dané nářadí. Použití jiných akumulátorů může být příčinou zranění nebo vzniku požáru.

**d)** Pokud není akumulátor používán, uchovávejte ho odděleně od kovových předmětů jako jsou svorky, klíče, šrouby a jiné drobné kovové předměty, které by mohly způsobit spojení jednoho kontaktu akumulátoru s druhým. Zkratování akumulátoru může zapříčinit zranění, popáleniny nebo vznik požáru.

**e)** S akumulátory zacházejte šetrně. Při nešetrném zacházení může z akumulátoru uniknout chemická látka. Vyvarujte se kontaktu s touto látkou a pokud i přesto dojde ke kontaktu, vymyjte postižené místo proudem tekoucí vody. Pokud se chemická látka dostane do očí, vyhleďte ihned lékařskou pomoc. Chemická látka z akumulátoru může způsobit vážná poranění.

**6. Servis**

**a)** Nevyměňujte části nářadí, neprovádějte sami opravy, ani jiným způsobem nezasaďte do konstrukce nářadí. Opravy nářadí svěřte kvalifikovaným osobám.

**b)** Každá oprava nebo úprava výrobku bude oprávnění naší společností je nepřijímá, pokud může způsobit úraz, nebo škodu uživateli.

**c)** Elektrické nářadí vždy nechte opravit v certifikovaném servisním středisku. Používejte pouze originální nebo doporučené náhradní díly. Zajistěte tak bezpečnost Vaší a Vašeho nářadí.



## DOPLŇUJÍCÍ BEZPEČNOSTNÍ POKYNY

Před použitím si prosím přečtěte tyto bezpečnostní pokyny a pečlivě je uschovejte.

**! - Tento symbol označuje nebezpečí zranění, nebo poškození zařízení .**

Před samotnou montáží a použitím si pečlivě přečtěte tento návod k obsluze. Návod Vám poslouží ke zlehčení práce s výrobkem a k plnému využití jeho vlastností. Naleznete v něm instrukce k bezpečnému zacházení, efektivnímu využití a předcházení nebezpečí. Tím vším také prodloužíte životnost výrobku. Výrobek používejte jenom v souladu s místními předpisy a podle technických postupů práce s dřevem. Návod pečlivě uchovávejte a chráňte před poškozením.

Nepoužívejte tupe nože.

Nebezpečí zpětného vrhu!

Hoblovací valec musí být zcela zakryt.

Na hoblování kratkých obrobků používejte posuvnou tyč.

Při hoblování uzkych obrobků je třeba provést dodatečná bezpečnostní opatření.

Nutně je eventuelni použití příčných tlačných zařízení a přepnutí pružin, aby byla zaručena bezpečná práce. Stroj není vhodný na drážkování.

Pojistka proti zpětnému vrhu a podavací valeček musí být pravidelně kontrolovány.

Stroje, které jsou vybaveny odsaváním třísek a odsavacími kryty by měly být připojeny na příslušné přístroje.

Druh materiálu může negativně ovlivnit tvorbu prachu. Stroj je vhodný vyhradně na obrábění dřeva.

Pokud je nůž z 5 % opotřebovaný, musí být vyměněn. Chybějící posuvná tyč může vest k nebezpečím.

Posuvná tyč by měla být v případě nepoužívání vždy uložena na příslušném místě na leve straně stroje. Pokud jsou male obrobky zavaděny rukou, hrozi zvýšene nebezpečí zranění.

Doporučení výrobce tykající se použití posuvne tyče musí být dodržována.

Chybně vyrovnání ochranných krytů, podavacího stolu nebo mřížky může vest k nekontrolovatelným situacím.

Poškozene nebo znečištěné obrobky představuji riziko. Kovove díly nebo tříštivy material nesmi by tímto strojem opravovavany.

Nebezpečí zranění! Umistěte dlouhe obrobky na řezání na posuvnem stole nebo jinem podpěrnem zařízení. Jinak hrozi ztráta kontroly nad obrobkem.

• Pokud se strojem pracujete, měli byste vždy nosit ochranný oděv:- ochranu sluchu, - ochranu proti poškození sluchu, - ochranu dychacích cest, aby se zabránilo vdechování nebezpečných prachových částic, - zranění prstů nebo rukou o části stroje nebo obrobky, např. při výměně hoblovacích nožů; Nebezpečí uderu elektrickým proudem, při použití proudových přípojek neodpovídajících normam; Dotyk částí pod proudem na otevřených elektrických komponentach; Poškození sluchu při delších pracích se strojem bez použití ochrany sluchu;

Emise nebezpečného dřevního prachu při nepoužití odsavání prachu.

I přes dodržení bezpečnostních opatření se mohou ještě stale vyskytnout zbyvajici rizika, kterým nelze zabránit.

Pozor! Pokud je hlavní elektrická přípojka ve špatnem stavu, hrozi při zapnutí stroje nebezpečí zkratů.

Chybně upnutí a polohování nožů může vest z důvodů nebezpečí vymřštených nožů k nebezpečným situacím.

Před uvedením do provozu se proto přesvědčte, zda jsou nože podle navodu k obsluze správně vsazeny a nastaveny.

Každa, k hoblování nepoužívana část nožoveho hřídele, musí byt zakryta.

Před každým uvedením do provozu stroj překontrolujte a proveďte udržbu, obzvlášť je třeba provest inspekci čelisti zabraňujícím zpětnému vrhu a hnacího hřídele posuvu.

Přesvědčte se, zda je připojeno odsavání prachu a zachytne zařízení a zda je oboje správně používáno.

Přesvědčte se, zda je odsavání prachu vhodné. jemny dřevny prach může kromě zdravotních rizik v určitých koncentracích vest take k riziku vybuchu.

Během provedení změn a nastavení na stroji je třeba stroj vypnout a vytáhnout síťovou zastrčku.

Dřevny prach může představovat zdraví škodliva zdravotni rizika.

Při vykonávání prašné práce noste protiprachovou masku a také ochranné brýle.

Bezpečnostní pokyny si dobře uložte.

! Použití příslušenství, které není doporučované výrobcem, nebo není dodávané s výrobkem může způsobit požár, elektrický zkrat a nebo vážné poranění.

! Každé nastavení nebo úprava zařízení bez oprávnění naší společnosti může způsobit poranění, nebo škodu uživateli.

**- Používejte ochranné prostředky proti hluku, prachu a vibracím !!!**

## TYTO BEZPEČNOSTNÍ POKYNY USCHOVEJTE !!!

### POPIS

Hoblování tloušťky desky je obrábění materiálu na požadovanou tloušťku, přičemž je vytvářen hladký povrch souběžně s protilehlou stranou desky. Umění hoblování závisí hlavně na dobrém posouzení hloubky řezu v rozličných situacích. Musíte brát v úvahu: šířku, tvrdost, vlhkost a rovnost desky, orientaci a strukturu vláken.

Jak tyto faktory mohou ovlivnit kvalitu práce, to se naučíte až zkušenostmi. Kdykoliv pracujete s novým druhem dřeva, nebo se dřevem s neobvyklými problémy, vždy si nejdříve před samotnou práci na skutečném obráběném kusu udělejte zkušební řez na odřezkovém materiálu.

1. Stůl
2. Spodní stůl
3. Ruční klika zdvihání nožové hlavy
4. Nohy
5. Hlavní vypínač
6. Nástavec stolu
7. Zajišťovací šroub
8. Odsávání
9. Rameno krytu
10. Ochrana proti přetížení
11. Stupnice hloubky řezu

## PIKTOGRAMY

Piktogramy uvedené na obalu výrobku :

- a) Hodnoty napájení
- b) Příkion
- c) Otáčky naprázdno
- d) Maximální šířka hoblování
- e) Maximální řez na jeden záběr

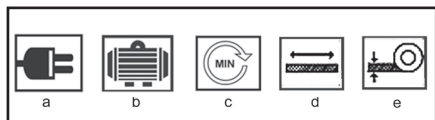

## POUŽITÍ A PROVOZ

Nářadí ASIST je určeno pouze pro domácí nebo hobby použití.

Výrobce a dovozce nedoporučují používat toto nářadí v extrémních podmínkách a při vysokém zatížení.

Jakékoliv další doplňující požadavky musí být předmětem dohody mezi výrobcem a odběratelem.

### B-D

Před každým použitím zkontrolujte přípojovací kabely. Při práci nestůjte přímo před nebo za stroj, ale postavte se stranou.

Připevňte vodící desku (1) na určené místo stolu tento. Zajistěte vodící desku pomocí dvou podložek A a dvou šrouby M6x25. Kryt hřídele čepele (14) C Připevňte kompletní kryt hřídele kotouče (14) ke stolu místo k tomu určené.

Zajistěte kryt hřídele kotouče pomocí hvězdicového šroubu (11). Zajištění na pracovním stole D

Vyvrtejte čtyři otvory do svého pracovního stolu, jak je znázorněno na obrázku.

Zajistěte stroj na hoblování a tloušťku povrchu na pracovní stůl pomocí 4 šroubů (M8).

### Podpěra řezaného materiálu

Při práci mějte vždy na paměti, že řezaný materiál musí být podepřen.

Po dobu hoblování řezaný materiál vždy podepřete. Při vkládání i při vyndávání z hoblovačky. Při mimořádně dlouhém řezivo je nutné použití stojanu na řezivo.

Pozor! Příliš rychlé hoblování může vyústit v nebezpečnou situaci.

pečnou situaci.

Příliš pomalé hoblování může řez resp. řezivo spálit.

### Spínač zapnutí/vypnutí E

Nepoužívejte žádné zařízení, kde nemůže být vypínač zapnuto a vypnuto. Poškozené spínače je nutné opravit popř okamžitě vyměněny zákaznickým servisem.

Zapnutí / vypnutí

Zapnutí stroje: otevřete kryt vypínače a stlačte zelené tlačítko „I“.

Vypnutí stroje: otevřete kryt vypínače a stlačte červené tlačítko „O“.

### Ochrana proti přetížení

Stroj je vybaven nadproudovým vypínačem (10) na ochranu před přetížením.

Pokud se motor náhle zastaví při provozu stroje, může to být důsledkem zapůsobení ochranného zařízení, které odpojilo přívod energie, aby chránilo motor před přehřátím.

Pokud se aktivuje ochranné zařízení proti přetížení, počkejte, až motor vychladne a stlačte tlačítko ochranného zařízení.

### Odsávání prachu / třísek G, H

Dřevěný prach vznikající během provozu brání nezbytný pohled a je do určité míry zdraví škodlivý.

Proto vždy připojte výfukový systém nebo malý vysavač s vhodným adaptérem na hrdlo výfuku třísek (31) (Ø 100 mm).

Ujistěte se, že je odsavač hoblin řádně uzemněn.

Motor se spustí, pouze pokud je kryt odsávání(29) a tím se uvolní bezpečnostní spínač.

Při montáži nožů na hoblík vždy důsledně dotáhněte montážní šrouby nože. Uvolněné montážní šrouby mohou být velmi nebezpečné. Vždy nože zkontrolujte, zda jsou pevně dotaženy.

### Pracovní pokyny

Všimněte si také následujících důležitých bodů:

Při obrábění se ujistěte, že je nepoužívaný hřídel kotouče zakrytý chráničem nože.

Umístěte se mimo oblast nebezpečí.

Položte ruce na obrobek se zavřenými prsty.

Nikdy neodstraňujte volné třísky, třísky a podobně ručně. Připojte vysavač prachu nebo hoblin.

Ujistěte se, že podávací válečky a řezné nástroje jsou volné od dřevěných hoblin a prachu.

Obrábějte pouze obrobky, jejichž rozměry jsou v rámci specifikací pro tento stroj. Nevedte obrobek zpět přes otevřený chod hřídel čepele.

Po dokončení práce nastavte nejmenší hloubku řezu.

### Hoblování povrchu L

Cílem hoblování povrchu je vyhladit hrubý povrch.

K tomu je obrobek umístěn na desku podávacího stolu a je opracované na jeho spodní straně. Směr podávání je zprava doleva. L

Přípravy

Před prováděním vytáhněte síťovou zástrčku nastá-

vení.

#### Instalace vysavače F

1. Umístěte kliku (15) na konec hřídele na stole talíř a otočte jí proti směru hodinových ručiček, aby došla deska stolu do nejnižší polohy. F
2. Umístěte kryt odsávání (29) na stůl. Ujistěte se, že oba dorazové kolíky zapadly do otvorů desky stolu.
3. Otáčejte klikou (15) ve směru hodinových ručiček, dokud nebude kryt (29) je bezpečně upnut .
4. Připevněte odsavač pomocí matice M6 a podložky A 6.4.
5. Demontujte kliku (15).
6. Nasuňte konektor odsavače (31) .
7. Spojte odsávání hoblin s konektorem odsávání (31).

#### Hoblování obrobků do požadovaného úhlu I-J

Nastavení vodicí desky (1) I - J

1. Uvolněte zajišťovací páku (21).
- Pokud nemůžete dostatečně otočit zajišťovací páčkou, vytáhněte ji hlavicí páky a otočte ji zpět.
2. Nakloňte vodicí desku do požadovaného úhlu, který můžete odečíst z úhlové stupnice (22).
  3. Zajišťovací páčku (21) opět utáhněte.

#### Nastavení hloubky řezu K

1. Otáčejte seřizovacím šroubem pro hloubku řezu (4)
2. Můžete jej odečíst ze stupnice hloubky řezu (3).

#### Nastavení krytu hřídele kotouče L-M

1. Zatlačte obrobek proti vodicí desce.
2. Povolte upínací šroub krytu hřídele kotouče (16).
3. Pro ploché obrobky (< 75 mm): L  
Zatlačte chránič hřídele kotouče (12) proti vodicí desce (1) a zvedněte jej podle tloušťky obrobku. Zatlačte obrobek poněkud pod kryt hřídele kotouče a spusťte jej na obrobek.
4. Pro vysoké obrobky (> 75 mm): M  
Spusťte kryt hřídele kotouče dolů k desce stolu a přitlačte jej k obrobku.

#### Hoblování N, O

1. Nastartujte motor.
2. Nasuňte obrobek v pravém úhlu přes desku podávacího stolu. N
3. Držte prsty blízko sebe a vedte obrobek rukama nebo posuvnými tčemi přes posuv platové desky.
4. Při hoblování úzkých ploch (spojování hran) zatlačte obrobek oběma rukama a zaťatými pěstmi proti vodicí desku a desku stolu a zatlačte ji přes posuv platové desky. O
5. Při hoblování a spojování krátkých obrobků používejte tlačíci blok (27)
6. Obrobek přitlačte pouze na podávácí stůl.

#### Zkosení Q

1. Umístěte obrobek proti nakloněné vodicí desce.
2. Nastavte kryt hřídele kotouče tak, aby se právě dotýkal obrobek a utáhněte upínací šroub hřídele čepele hlídát.
3. Levou zaťatou pěstí přitlačte obrobek proti vodicí deska a deska podávací desky. Zatlačte

obrobek se zavřenou pravou rukou nad deskou podávacího stolu.

#### Ztenšení

Účelem ztenšení je vyrobit obrobek s již ohoblovaný povrch tenčí.

K tomu je obrobek veden skrz stroj a opracovaný na jeho horním povrchu. Již ohoblovaný povrch tváří deska stolu. Směr posuvu je přesně ten jinak než při hoblování zleva doprava.

Při ztenšení se na tuhou vytvoří krok a zadní hrany obrobků.

#### Příprava

Před prováděním vytáhněte síťovou zástrčku nastavení.

#### Instalace odsávání R

1. Povolte upínací šroub (16) a zatlačte na hřídel čepele chraňte se před talířem stolu.
2. Nastavte vodicí desku (1) na 45°.
3. Nasadte odsavač par (29) na hoblovací desku. dělá ujistěte se, že oba šrouby hvězdicové rukojeti (30) jsou zarovnaný s otvory v hoblovací desce.
4. Utáhněte šrouby hvězdicové rukojeti (30). Ujistěte se, že kontakt pro bezpečnostní spínač (28) spočívá na bezpečnostním spínači.
5. Nasuňte konektor odsavače (31) na odsavač.
6. Spojte odsávání hoblin s konektorem odsávání.

#### Protahování F, R, S

1. Nastavte hloubku řezu. F  
Při jednom průchodu může stroj řezat 2 mm jako maximum. Tuto hloubku však upravte pouze v případě, že:
  - vaše čepele jsou velmi ostré,
  - obrábíte měkké druhy dřeva,
  - obrábíte obrobky, jejichž šířka je menší než maximální šířka.
2. Nastartujte stroj.
3. Zatlačte obrobek pomalu a v pravém úhlu směrem vpřed. Bude vtažen automaticky.
4. Vedte obrobek přímo skrz stroj.
5. Pokud není práce ihned provedena, vypněte stroj pokračoval.

#### Údržba a péče

! Před čistěním a údržbou, vždy vytáhněte přívodní kabel stroje ze zásuvky.

Nářadí ukládejte v suchu a mimo dosah dětí.

Nárůst vzniku pilin a ostatních částic může způsobit, že stroj nebude správně pracovat. Je proto nutné ho pravidelně čistit, tím si zajistíte správné hoblování. Těsné části, jako například blokovací páky a štěrbiny nožové hlavy hoblovky, by se měly čistit pomocí kartáče, odstraní se tím nalepené cizí předměty. Odstraňte z podávacích válců a ze stolu pryskyřici a ostatní nahromaděné částice pomocí nehořlavého rozpouštědla.

#### Čištění

Aby byla zachována funkčnost zařízení, dodržujte následující.

Zařízení neoplachujte vodou. Dlahy a prach odstraňujte pouze štětcem nebo vysavačem. Lehce nastříkejte udržovací sprej nebo lubrikant se suchým filmem zařízení pro nastavení výšky (5) tloušťkovacího stolu.

Dbejte na to, aby podavačí válečky zůstaly bez rzi a pryskyřice. Odstraňte zbytky pryskyřice z povrchů desky stolu. Zbytky pryskyřice lze odstranit reklamou udržovací a ošetřovací sprej.

Naneste tenkou vrstvu kluzného vosku na podavač, podavač a tloušťkovací stolní desky. Pravidelně odstraňujte pryskyřici z hřídele čepele a z díly k němu připojené. Za tímto účelem nasadte upínání zařízení, držáky čepelí a čepele do parafínu, benzínu nebo komerčního odstraňovače pryskyřice po dobu 24 hodin.

### Údržba

Nože jsou díly podléhající opotřebení a později se otupí. Pokud ano, vyměňte řezné nože nebo je nechte nabrousit. Přebroušení řezných nožů je povoleno pouze do výšky 15 mm.

Vždy používejte nože, které jsou pro tento stroj schváleny. Vyměňte nebo naostřete oba řezné nože společně. Před výměnou nebo naostřením řezu nože odpojte stroj. Nebezpečí pozezání! Při výměně noste rukavice řezné čepele.

### Výměna řezných nožů T, U, V, W

1. Odstraňte vodicí desku (1).
2. Zcela sejměte kryt hřídele kotouče (12) z desky stolu.
3. Povolte matice upínacích šroubů (A) pomocí dodávaný vidlicový klíč. T Pokud matice nejsou vidět, opatrně otočte hřídel čepele (34) pomocí bloku odpadního dřeva.
4. Odstraňte upínací zařízení (36) a nůž (35). U
5. Vyčistěte všechny díly včetně štěrbin čepele v hřídeli čepele.
6. Znovu nasadte upínací zařízení s novým nebo nabroušeným čepel.
7. Zarovnejte čepel:
  - Nasadte na něj nastavovací měрку (32) řezných nožů deska porodního stolu.
  - Pevně přitlačte měрку na desku porodního stolu ujistěte se, že okraj nastavovací měrky je v jedné rovině s okrajem desky porodního stolu.
  - Poté se zakřivený povrch lisů seřizovacího kalibru stiskne čepel ve správné poloze.
  - Znovu utáhněte upínací šrouby. W
- Přitom začněte ve středu a pohybujte se směrem ven.
8. Vyměňte také druhou čepel hřídele čepele.
9. Nasuňte kryt hřídele kotouče přes hřídel kotouče.

### Mazání

Doporučované mazání válečkových řetězů, představuje jednoduché utření řetězu dočista. Pokud je přebytek vzniklého prachu nebo hoblin apod., potřete řetěz jemným filmem oleje, ale nikdy olej nelijte přímo na řetěz. Přeoilování vede k nahromadění prachu a hoblin, čímž se tyto dostanou mezi jednotlivé články řetězu a vedou k zvýšenému opotřebování a

předčasně výměně řetězu. Toto se dotýká i řetězů snížení otáček a nastavení výšky, tak jako i zdvihacích šroubů.

Ložiska nožové hlavy jsou mazány ve výrobním závodu a jsou utěsněné. Nepotřebují žádnou další péči.

### TECHNICKÉ ÚDAJE

příkon:	1500W
hodnoty napájení:	230V/50Hz
otáčky:	9000/min
max. šířka hoblování:	204mm
výška hoblování (obráběného kusu):	5-120mm
max. hloubka hoblování (záběru):	3mm
rychlost posuvu:	6m/min
rozměry pracovního stolu:	740x212mm
třída ochrany	□ / II.

Úroveň akustického tlaku měřená podle EN 60745:  
LpA (akustický tlak) 92,9 dB (A) KpA=3  
LWA (akustický výkon) 105,9 dB (A) KwA=3

### Učiňte odpovídající opatření k ochraně sluchu !

Používejte ochranu sluchu, vždy když akustický tlak přesáhne úroveň 80 dB (A).

Vážená efektivní hodnota zrychlení podle EN 60745:  
>2,5 m/s<sup>2</sup> K=1,5

Výstraha: Hodnota vibrací během aktuálního použití elektrického ručního nářadí se může lišit od deklarované hodnoty v závislosti na způsobu, jakým je nářadí použito a v závislosti na následujících okolnostech::  
Způsob použití el. nářadí a druh řezaného anebo vrtaného materiálu, stav nářadí a způsob jeho udržování, správnost volby používaného příslušenství a zabezpečení jeho ostrosti a dobrého stavu, pevnost uchopení rukojeti, použití antivibračních zařízení, vhodnost použití el. nářadí pro účel pro, který bylo projektované a dodržování pracovních postupů dle pokynů výrobce.

V případě, že je toto nářadí používáno nevhodně, může způsobit syndrom chvění ruky-ramene.

Výstraha: Pro upřesnění je potřeba vzít do úvahy úroveň působení vibrací v konkrétních podmínkách používání ve všech provozních režimech, jako je doba, kdy je ruční nářadí kromě doby provozu vypnuté a kdy běží naprázdno a tedy nevykonává práci. Toto může výrazně snížit úroveň expozice během celého pracovního cyklu.

Minimalizujte riziko vlivu otřesů, používejte ostrá dláta, vrtáky a nože.

Nářadí udržujte v souladu s těmito pokyny a zabezpečte jeho důkladné mazání.

Při pravidelném používání nářadí investujte do antivibračního příslušenství.

Nářadí nepoužívejte při teplotách nižších než 10 °C.

Svoji práci si naplánujte tak, aby jste si práci s el. nářadím produkujícím vysoké chvějí rozložili na více dní.

Změny vyhrazeny.

---

## OCHRANA ŽIVOTNÍHO PROSTŘEDÍ ZPRACOVÁNÍ ODPADŮ

---



Elektronářadí, příslušenství a obaly by měly být dodány k opětovnému zhodnocení nepoškozujícím životní prostředí.

### **Nevyhazujte elektronářadí do domovního odpadu!**

Podle evropské směrnice WEEE ((2012/19/ES) o starých elektrických a elektronických zařízeních a její aproximace v národních zákonech musí být neupotřebitelné elektronářadí odevzdáno v místě koupě podobného nářadí, nebo v dostupných sběrných střediscích určených ke sběru a likvidaci elektronářadí. Takto odevzdané elektronářadí bude shromážděno, rozebráno a dodáno k opětovnému zhodnocení nepoškozujícím životní prostředí.

---

### **ZÁRUKA**

---

V přiloženém materiálu najdete specifikaci záručních podmínek.

---

### **Datum výroby**

---

Datum výroby je zakomponováno do výrobního čísla uvedeného na štítku výrobku.  
Výrobní číslo má formát ORD-YY-MM-SERI kde ORD je číslo objednávky, YY je rok výroby, MM je měsíc výroby, SERI je sériové číslo výrobku.

**VŠEOBECNÉ BEZPEČNOSTNÉ PODMIENKY PRE NÁRADIE ZNAČIEK ASIST A ASIST SMART GARDEN****Tieto bezpečnostné pokyny si starostlivo preštudujte, zapamätajte a uschovajte.**

Upozornenie! Pri používaní elektrických strojov a elektrického náradia je nutné rešpektovať a dodržiavať nasledujúce bezpečnostné pokyny z dôvodu ochrany pred úrazom elektrickým prúdom, zranením osôb a nebezpečím vzniku požiaru. Výrazom „elektrické náradie“ je vo všetkých nižšie uvedených pokynoch myslené nielen náradie napájané z elektrickej siete (napájacím káblom) ale i náradie napájané z akumulátora. (bez napájacieho kábla). Odložte všetky varovania a pokyny pre budúce použitie.

**1. Pracovné prostredie**

**a)** Udržujte pracovný priestor v čistom stave a dobre osvetlený. Neporiadok a tmavé miesta na pracovisku bývajú príčinou úrazov. Odložte náradie, ktoré práve nepoužívate.

**b)** Nepoužívajte elektrické náradie v prostredí s nebezpečenstvom vzniku požiaru alebo výbuchu, to znamená v miestach, kde sa vyskytujú horľavé kvapaliny, plyny alebo prach. V elektrickom náradí vznikajú iskry, ktoré môžu byť príčinou vznietenia prachu alebo výparov. Zabráňte zvieratám prístupu k náradíu.

**c)** Pri používaní el. náradia zabráňte prístupu nepovolných osôb do pracovného priestoru, najmä detí. Ak budete vyrušovaní, môžete stratiť kontrolu nad pracovnou činnosťou. V žiadnom prípade nenechávajte el. náradie bez dohľadu.

**2. Elektrická bezpečnosť**

**a)** Vidlica napájacieho kábla elektrického náradia musí zodpovedať sieťovej zásuvke. Nikdy akýmkoľvek spôsobom neupravujte el. prírodný kábel. Náradie, ktoré má na vidlicovej šnúry ochranný kolk, nikdy nepripájajte rozdvojkami alebo inými adaptérmi. Nepoškodené vidlice a zodpovedajúce zásuvky znížia nebezpečenstvo úrazu elektrickým prúdom. Poškodené alebo zamotané prírodné káble zvyšujú nebezpečenstvo úrazu elektrickým prúdom. Ak sa sieťová šnúra poškodí, musí sa nahradiť osobitú sieťovú šnúru, ktorú možno dostať u výrobcu alebo jeho obchodného zástupcu.

**b)** Vyvarujte sa dotyku tela s uzemnenými plochami, ako napr. potrubné systémy, telesa ústredného kúrenia, šporáky a chladničky. Nebezpečenstvo úrazu elektrickým prúdom je väčšie, ak je Vaše telo spojené so zemou.

**c)** Nevystavujte elektrické náradie dažďu, vlhku alebo vode. Elektrického náradia sa nikdy nedotýkajte mokrymi rukami. Elektrické náradie nikdy neumývajte pod tečúcou vodou ani ho neponárajte do vody.

**d)** Nepoužívajte napájací kábel k inému účelu, než pre aký je určený. Nikdy nenoste a netahajte elektrické náradie za napájací kábel. Nevytahujte vidlicu zo zásuvky ťahom za kábel. Zabráňte mechanickému poškodeniu elektrických káblov ostrím alebo horúcim predmetom.

**e)** El. náradie bolo vyrobené výlučne pre napájanie striedavým el. prúdom. Vždy skontrolujte, či el. napätie zodpovedá údajom uvedenému na typovom štítku.

**f)** Nikdy nepracujte s náradím, ktoré má poškodený el. kábel príp. vidlicu, alebo spadlo na zem a je akýmkoľvek spôsobom poškodené.

**g)** V prípade použitia predizolovacieho kábla vždy skontrolujte či jeho technické parametre odpovedajú údajom uvedeným na typovom štítku náradia. Ak je elektrické náradie používané vonku, používajte predizolovací kábel vhodný pre vonkajšie použitie. Pri použití predizolovacieho bubnov je potrebné ich rozvinúť, aby nedochádzalo k ich prehratiu.

**h)** Ak je elektrické náradie používané vo vlhkých priestoroch alebo vonku je povolené používať ho iba ak je zapojené do el. obvodu s prírodným chráničom  $\leq 30$  mA. Použite el. obvodu s chráničom (RCD) znížuje riziko úrazu elektrickým prúdom.

**i)** Držte el. ručné náradie výlučne za izolovanú plochu určenú na uchopenie, pretože pri prevádzke môže dôjsť ku kontaktu rezacieho či vrhacieho príslušenstva so skrytým vodičom alebo vlastnou šnúrou.

**3. Bezpečnosť osôb**

**a)** Pri používaní elektrického náradia buďte pozorní a ostražití, venujte maximálnu pozornosť činnosti, ktorú práve prevádzate. Sústreďte sa na prácu. Nepracujte s elektrickým náradím ak ste unavení, alebo ste pod vplyvom drog, alkoholu alebo liekov. Aj chvíľková nepozornosť pri používaní elektrického náradia môže viesť k vážnemu poraneniu osôb. Pri práci s el. náradím nejedzte, nepite a nefajčíte.

**b)** Používajte ochranné pomôcky. Vždy používajte ochranu očí. Používajte ochranné prostriedky odpovedajúce druhu práce, ktorú prevádzate. Ochranné pomôcky ako napr. respirátor, bezpečnostná obuv s protišmykovou úpravou, pokrývka hlavy alebo ochrana sluchu, používané v súlade s podmienkami práce, znižujú riziko poranenia osôb.

**c)** Vyvarujte sa neúmyselnému zapnutiu el. náradia. Neprenášajte el. náradie, ktoré je pripojené k elektrickej sieti, s prstom na vypínači alebo na spúšti. Pred pripojením k elektrickému napätiu sa uistite, či vypínač alebo spúšť sú v polohe „vypnuté“. Prenášanie el. náradia s prstom na vypínači alebo pripájané vidlice el. náradia do zásuvky zo zapnutým vypínačom môže byť príčinou vážnych úrazov.

**d)** Pred zapnutím el. náradia odstráňte všetky nastavovacie kľúče a nástroje. Nastavovací kľúč alebo nástroj, ktorý zostane pripavený k otáčajúcej sa časti elektrického náradia môže byť príčinou poranenia osôb.

**e)** Vždy udržiavte stabilnú postoj a rovnováhu. Pracujte len tam, kam bezpečne dosiahnete. Nikdy neprečehujte vlastnú silu. Nepoužívajte elektrické náradie, ak ste unavení.

**f)** Obliekajte sa vhodným spôsobom. Používajte pracovné oblečenie. Ne noste voľné oblečenie ani šperky. Dbajte na to, aby sa vaše vlasy, oblečenie, rukavice alebo iné časť Vašho tela nedostala do prílišnej blízkosti rotujúcej alebo rozpaľovanej časti el. náradia.

**g)** Pripojte el. náradie k odsávaniu prachu. Ak má el. náradie možnosť pri-

pojenia zariadenia na zachytávanie alebo odsávanie prachu, uistite sa, že došlo k jeho riadnemu pripojeniu a používaniu. Použitie takýchto zariadení môže obmedziť nebezpečenstvo vznikajúce prachom.

**h)** Pevne upnite obrobok. Použite stolársku svorku alebo zverák pre upnutie obrobku, ktorý budete obrábať.

**i)** Nepoužívajte akékoľvek náradie ak ste pod vplyvom alkoholu, drog, liekov alebo iných omamných či návykových látok.

**j)** Toto zariadenie nie je určené na použitie osobami (vrátane detí) so zníženými fyzickými, zmyslovými alebo mentálnymi schopnosťami alebo s nedostatkom skúseností a znalostí, pokiaľ nie sú pod dozorom alebo nedostali pokyny ohľadom použitia zariadenia od osoby zodpovednej za ich bezpečnosť. Deti musia byť pod dozorom, aby ste sa uistili, že sa nehrávajú so zariadením.

**4. Používajte a starostlivosť o elektrické náradie.**

**a)** El. náradie vždy odpojte od el. siete v prípade akéhokoľvek problému pri práci, pred každým čistením alebo údržbou, pri každom presune a pri ukončení činnosti! Nikdy nepracujte s el. náradím, ak je akýmkoľvek spôsobom poškodené.

**b)** Ak začne náradie vydávať abnormálny zvuk alebo zápach, okamžite ukončite prácu.

**c)** Elektrické náradie nepreťažujte. Elektrické náradie bude pracovať lepšie a bezpečnejšie, ak s ním budete pracovať v otáčkach, pre ktoré bolo navrhnuté. Používajte správne náradie, ktoré je určené pre danú činnosť. Vhodné náradie bude dobre a bezpečne vykonávať prácu, pre ktorú bolo vyrobené.

**d)** Nepoužívajte elektrické náradie, ktoré nemožno bezpečne zapnúť a vypnúť ovládacím vypínačom. Používanie takého náradia je nebezpečné. Vadný vypínač musí byť opravený certifikovaným servisom.

**e)** Odpojte náradie od elektrickej siete predtým, než začnete prevádzkať jeho nastavenie, výmenu príslušenstva alebo údržbu. Toto opatrenie obmedzí nebezpečenstvo náhodného spustenia.

**f)** Nepoužívajte elektrické náradie uschovajte tak, aby bolo mimo dosahu detí a nepovolných osôb. Elektrické náradie v rukách neskúsených užívateľov môže byť nebezpečné. Elektrické náradie skladujte na suchom a bezpečnom mieste.

**g)** Starostlivo udržiavajte elektrické náradie v dobrom stave. Pravidelne kontrolujte nastavenie pohyblivých sa častí a ich pohyblivosť. Kontrolujte či nedošlo k poškodeniu ochranných krytov alebo iných častí, ktoré môžu ohroziť bezpečnú funkciu elektrického náradia. Ak je náradie poškodené, pred ďalším použitím zaistite jeho opravu. Mnoho úrazov je spôsobených nesprávnou údržbou elektrického náradia.

**h)** Rezaacie nástroje udržiavajte ostré a čisté. Správne udržiavané a naostrené nástroje uľahčujú prácu, obmedzujú nebezpečenstvo úrazu a práca s nimi sa ľahšie kontroluje. Použitie iného príslušenstva než toho, ktoré je uvedené v návode na obsluhu alebo doporučené dovolcom môže spôsobiť poškodenie náradia a byť príčinou úrazu.

**i)** Elektrické náradie, príslušenstvo, pracovné nástroje atď. používajte v súlade s týmito pokynmi a takým spôsobom, ktorý je predpísaný pre konkrétne elektrické náradie a to s ohľadom na dané podmienky práce a druh prevádzkanej práce. Používanie náradia na iné účely, než pre aké je určené, môže viesť k nebezpečným situáciám.

**5. Používanie akumulátorového náradia**

**a)** Pred vložením akumulátora sa uistite, že je vypínač v polohe „0-vypnuté“. Vloženie akumulátora do zapnutého náradia môže byť príčinou nebezpečných situácií.

**b)** K nabíjaniu akumulátora používajte len nabíjačky predpísané výrobcom. Použitie nabíjačky pre iný typ akumulátora môže mať za následok jeho poškodenie a vznik požiaru.

**c)** Používajte iba akumulátor určený pre dané náradie. Použitie iných akumulátorov môže byť príčinou úrazu alebo vzniku požiaru.

**d)** Ak nie je akumulátor používaný, uschovávajte ho oddelene od kovových predmetov ako sú svorky, kľúče, skrutky a iné drobné kovové predmety, ktoré by mohli spôsobiť spojenie jedného kontaktu akumulátora s druhým. Vyskakovanie akumulátora môže zapríčiniť úraz, popálenie alebo vznik požiaru.

**e)** S akumulátormi zaobchádzajte šetrne. Pri nešetrnom zaobchádzaní môže z akumulátora uniknúť chemická látka. Vyvarujte sa kontaktu s ňou. Ak predsa dôjde ku kontaktu s touto chemickou látkou, vymyte postihnuté miesto prúdom tečúcej vody. Ak sa chemická látka dostane do očí, vyhľadajte ihneď lekársku pomoc. Chemická látka z akumulátora môže spôsobiť vážne poranenie.

**6. Servis**

**a)** Nevymieňajte časti náradia, neprevádzkajte sami opravu, ani iným spôsobom nezahajujte do konštrukcie náradia. Opravy náradia zverte kvalifikovaným osôbam.

**b)** Každá oprava alebo úprava výrobku bez oprávnenia našej spoločnosti je neprípustná (môže spôsobiť úraz, alebo škodu užívateľovi).

**c)** Elektrické náradie vždy nechať opraviť v certifikovanom servisnom stredu. Používajte iba originálne alebo doporučené náhradné diely. Zaisťte tak bezpečnosť Vás i Vašho náradia.

## DOPLŇUJÚCE BEZPEČNOSTNÉ POKYNY

Pred použitím si prosím prečítajte tieto bezpečnostné pokyny a starostlivo ich uschovajte.

! - Tento symbol označuje nebezpečenstvo zranenia, alebo poškodenia zariadenia .

Pred samotnou montážou a použitím si pozorne prečítajte tento návod na obsluhu. Návod Vám poslúži na zľahčenie práce s výrobkom a na plné využitie jeho vlastností. Nájdete v ňom inštrukcie na bezpečné zaobchádzanie, efektívne využitie a predchádzanie nebezpečenstvu. Tým všetkým tiež predĺžite životnosť výrobku. Výrobok používajte iba v súlade s miestnymi predpismi a podľa technických postupov práce s drevom. Návod starostlivo uchovajte a chráňte pred poškodením.

Nepoužívajte tupe nože.

Nebezpečenstvo spätného vrhu!

Hobľovací valec musí byť úplne zakrytý.

Na hobľovanie krátkych obrobkov používajte posuvnú tyč.

Pri hobľovaní úzkych obrobkov je potrebné vykonať dodatočné bezpečnostné opatrenia.

Nutné je eventúálne použitie pričných tlačných zariadení a prepnutí pružín, aby bola zaručená bezpečná práca. Stroj nie je vhodný na drážkovanie. Poistka proti spätnému vrhu a podávacie valček musí byť pravidelne kontrolovaná.

Stroje, ktoré sú vybavené odsávaním trisok a odsávacími krytmí by mali byť pripojené na príslušné prístroje.

Druh materiálu môže negatívne ovplyvniť tvorbu prachu.

Stroj je vhodný výhradne na obrábanie dreva.

Pokiaľ je nôz z 5% opotrebovaný, musí byť vymenený. Chýbajúca posuvná tyč môže viesť k nebezpečenstvám.

Posuvná tyč by mala byť v prípade nepoužívania vždy uložená na príslušnom mieste na ľavej strane stroja.

Ak sú malé obrobky zavádzané rukou, hrozí zvýšené nebezpečenstvo zranenia.

Doporučení výrobcovia týkajúci sa použitia posuvnej tyče musia byť dodržované.

Chybné vyrovnanie ochranných krytov, podávacieho stola alebo mriežky môže viesť k nekontrolovateľným situáciám.

Poškodené alebo znečistené obrobky predstavujú riziko. Kovové diely alebo trieštivý materiál nesmú byť týmto strojom opracovávané.

Nebezpečenstvo zranenia! Umiestnite dlhé obrobky na rezanie na posuvnom stole alebo inom podpornom zariadení. Inak hrozí strata kontroly nad obrobkom.

• Pokiaľ so strojom pracujete, mali by ste vždy nosiť ochranný odev: - ochranu sluchu na ochranu proti poškodeniu sluchu, - ochranu dýchacích ciest, aby sa zabránilo vdychovaniu nebezpečných prachových častíc, - zraneniu prstov alebo rúk o časti stroja alebo obrobky, napr. pri výmene hobľovacích nožov; Nebezpečenstvo úderu elektrickým prúdom, pri

použití prúdových prípojok neodpovedajúcich normam;

Dotyk časti pod prúdom na otvorených elektrických komponentoch; Poškodenie sluchu pri dlhších prácach so strojom bez použitia ochrany sluchu; Emisie nebezpečného dreveného prachu pri nepoužití odsávania prachu.

Aj napriek dodržaniu bezpečnostných opatrení sa môžu ešte stále vyskytnúť zvyšujúce riziká, ktorým nemožno zabrániť.

Pozor! Ak je hlavná elektrická prípojka v zlom stave, hrozí pri zapnutí stroja nebezpečenstvo skratov.

Chybné upnutie a polohovanie nožov môže viesť z dôvodu nebezpečenstva vymrštených nožov k nebezpečným situáciám.

Pred uvedením do prevádzky sa preto presvedčte, či sú nože podľa navodu na obsluhu správne vsadené a nastavené.

Každá, na hobľovanie nepoužívaná časť nožového hriadeľa, musí byť zakrytá.

Pred každým uvedením do prevádzky stroj prekontrolujte a vykonajte údržbu, obzvlášť je potrebné vykonať inšpekciu čeľuste zabraňujúcim spätnému vrhu a hnacieho hriadeľa posuvu.

Presvedčte sa, či je pripojené odsávanie prachu a zachytí zariadenie a či je oboje správne používané.

Presvedčte sa, či je odsávanie prachu vhodné. Jemný drevený prach môže okrem zdravotníckych rizík v určitých koncentráciách viesť tiež k riziku výbuchu.

Počas prevádzkania zmien a nastavení na stroji je potrebné stroj vypnúť a vytiahnuť sieťovú zastrčku.

Drevený prach môže predstavovať zdraviu škodlivé zdravotné riziká.

Pri vykonávaní prašnej práce noste protiprachovú masku a tiež ochranné okuliare.

Bezpečnostné pokyny si dobre uložte.

! Použitie príslušenstva, ktoré nie je odporúčané výrobcom, alebo nie je dodávané s výrobkom môže spôsobiť požiar, elektrický skrat alebo vážne poranenie.

! Každé nastavenie alebo úprava zariadenia bez oprávnenia našej spoločnosti môže spôsobiť poranenie alebo škodu užívateľovi.

- Používajte ochranné prostriedky proti hluku, prachu a vibráciám !!!

TIETO BEZPEČNOSTNÉ POKYNY USCHOVAJTE !!!

### POPIS (A)

Hobľovanie hrúbky dosky je obrábanie materiálu na požadovanú hrúbku, pričom je vytváraný hladký povrch súbežne s protíhlahou stranou dosky. Umenie hobľovania závisí hlavne od dobrého posúdenia hĺbky rezu v rozličných situáciách. Musíte brať do úvahy: šírku, tvrdosť, vlhkosť a rovnosť dosky, orientáciu a štruktúru vlákien.

Ako tieto faktory môžu ovplyvniť kvalitu práce, to sa naučíte až skúsenosťami. Kedykoľvek pracujete s novým druhom dreva, alebo s drevom s neobvyklými

problémami, vždy si najskôr pred samotnou prácou na skutočnom obrábanom kuse urobte skúšobné rezy na odrezkovom materiáli.

1. Stôl
2. Spodný stôl
3. Ručná kľuka zdvíhanie nožovej hlavy
4. Nohy
5. Hlavný vypínač
6. Nadstavec stola
7. Zaisťovacia skrutka
8. Odsávanie
9. Rameno krytu
10. Ochrana proti preťaženiu
11. Stupnica hĺbky rezu

## PIKTOGRAMY

Piktogramy uvedené na obale výrobku :

- a) Hodnoty napájania
- b) Príkion
- c) Otáčky naprázdno
- d) Maximálna šírka hobl'ovania
- e) Maximálny rez na jeden záber

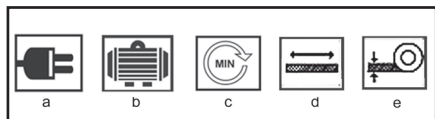

## POUŽITIE A PREVÁDZKA

Náradie ASIST je určené iba pre domáce alebo hobby použitie.

Výrobca a dovozca neodporúčajú používať toto náradie v extrémnych podmienkach a pri vysokom zaťažení.

Akékoľvek ďalšie doplňujúce požiadavky musia byť predmetom dohody medzi výrobcom a odberateľom.

### B-D

Pred každým použitím skontrolujte pripojovacie káble. Pri práci nestojte priamo pred nebo za stroj, ale postavte sa bokom.

Pripevnite vodiacu dosku (1) na určené miesto stola tento. Zaisťte vodiacu dosku pomocou dvoch podložiek A a dvoch skrutky M6x25. Kryt hriadeľa čepele (14) C

Pripevnite kompletný kryt hriadeľa kotúča (14) k stolu miesto na to určené.

Zaisťte kryt hriadeľa kotúča pomocou hviezdicovej skrutky (11). Zaisťenie na pracovnom stole D

Vyvrťajte štyri otvory do svojho pracovného stola, ako je znázornené na obrázku.

Zaisťte stroj na hobl'ovanie a hrúbku povrchu na pracovný stôl pomocou 4 skrutiek (M8).

### Podpera rezaného materiálu

Pri práci majte vždy na pamäti, že rezaný materiál musí byť podoprený.

Počas hobl'ovania rezaný materiál vždy podoprite. Pri

vkladaní aj pri vyberaní z hobl'ovačky. Pri mimoriadne dlhom rezive je nutné použitie stojana na rezivo.

Pozor! Príliš rýchle hobl'ovanie môže vyústiť do nebezpečnej situácie.

Príliš pomalé hobl'ovanie môže rez resp. rezivo spáliť.

### Spínač zapnutia/vypnutia E

Nepoužívajte žiadne zariadenie, kde nemôže byť vypínač zapnuté a vypnuté. Poškodené spínače je nutné opraviť popr. okamžite vymenené zákaznickym servisom.

#### Zapnutie / vypnutie

Zapnutie stroja: Otvorte kryt vypínača a stlačte zelené tlačidlo „I“.

Vypnutie stroja: Otvorte kryt vypínača a stlačte červené tlačidlo „O“.

### Ochrana proti preťaženiu

Stroj je vybavený nadprúdovým vypínačom (10) na ochranu pred preťažením.

Ak sa motor náhle zastaví pri prevádzke stroja, môže to byť dôsledkom zapôsobenia ochranného zariadenia, ktoré odpojilo prívod energie, aby chránilo motor pred prehriatím.

Ak sa aktivuje ochranné zariadenie proti preťaženiu, počkajte, až motor vychladne a stlačte tlačidlo ochranného zariadenia.

### Odsávanie prachu / triesok G, H

Drevený prach vznikajúci počas prevádzky bráni nevyhnutný pohľad a je do určitej miery zdraviu škodlivý.

Preto vždy pripojte výfukový systém alebo malý vysávač s vhodným adaptérom na hrdlo výfuku triesok

(31) (Ø 100 mm).

Uistite sa, že je odsávač hoblín riadne uzemnený.

Motor sa spustí, iba ak je kryt odsávania(29) a tým sa uvoľní bezpečnostný spínač.

Pri montáži nožov na hoblík vždy dôsledne dotiahnite montážne skrutky noža. Uvoľnené montážne skrutky môžu byť veľmi nebezpečné. Vždy nože skontrolujte, či sú pevne dotiahnuté.

### Pracovné pokyny

Všimnite si tiež nasledujúce dôležité body:

Pri obrábaní sa uistite, že je nepoužívaný hriadeľ kotúča zakrytý chráničom noža.

Umiestnite sa mimo oblasti nebezpečenstva.

Položte ruky na obrobok so zatvorenými prstami.

Nikdy neodstraňujte voľné triesky, triesky a podobne ručne. Pripojte vysávač prachu alebo hoblín.

Uistite sa, že podávacie valčeky a rezné nástroje sú voľné od drevených hoblín a prachu.

Obrábajte iba obrobky, ktorých rozmery sú v rámci špecifikácií pre tento stroj. Nevedte obrobok späť cez otvorený chod hriadeľa čepele.

Po dokončení práce nastavte najmenšiu hĺbku rezu.

### Hobl'ovanie povrchu L

Cieľom hobl'ovania povrchu je vyhladiť hrubý povrch.

K tomu je obrobok umiestnený na dosku podávacieho



stola a je opracované na jeho spodnej strane. Smer podávania je sprava doľava. L

#### Prípravy

Pred vykonávaním vytiahnite sieťovú zástrčku nastavenia.

#### Inštalácia vysávača F

1. Umiestnite kľuku (15) na koniec hriadeľa na stole tanier a otočte ním proti smeru hodinových ručičiek, aby došla doska stola do najnižšej polohy. F
2. Umiestnite kryt odsávania (29) na stôl. Uistite sa, že oba dorazové kolíky zapadli do otvorov dosky stola.
3. Otáčajte kľukou (15) v smere hodinových ručičiek, kým nebude kryt (29) je bezpečne upnutý .
4. Pripevnite odsávač pomocou matice M6 a podložky A 6.4.
5. Demontujte kľuku (15).
6. Nasuňte konektor odsávača (31) .
7. Spojte odsávanie hoblín s konektorom odsávania (31).

Hobľovanie obrobkov do požadovaného uhla I-J

Nastavenie vodiacej dosky (1) I - J

1. Uvoľnite zaistovaciu páku (21).
- Pokiaľ nemôžete dostatočne otočiť zaistovaciu páčkou, vytiahnite ju hlavicu páky a otočte ju späť.
2. Nakloňte vodiacu dosku do požadovaného uhla, ktorý môžete odčítať z uhlovej stupnice (22).
3. Zaistovaciu páčku (21) opäť utiahnite.

Nastavenie hĺbky rezu K

1. Otáčajte nastavovacou skrutkou pre hĺbku rezu (4)
2. Môžete ho odčítať zo stupnice hĺbky rezu (3).

Nastavenie krytu hriadeľa kotúča L-M

1. Zatlačte obrobok proti vodiacej doske (16).
2. Povoľte upínaciu skrutku krytu hriadeľa kotúča (16).
3. Pre ploché obrobky (< 75 mm): L  
Zatlačte chránič hriadeľa kotúča (12) proti vodiacej doske (1) a zdvihnite ho podľa hrúbky obrobku. Zatlačte obrobok trochu pod kryt hriadeľa kotúča a spustíte ho na obrobok.
4. Pre vysoké obrobky (> 75 mm): M  
Spustíte kryt hriadeľa kotúča dole k doske stola a pritlačte ho k obrobku.

Hobľovanie N, O

1. Naštartujte motor.
2. Nasuňte obrobok v pravom uhle cez dosku podávacieho stola. N
3. Držte prsty blízko seba a vedte obrobok rukami alebo posuvnými tyčami cez posuv platovej dosky.
4. Pri hobľovaní úzkych plôch (spájanie hrán) zatlačte obrobok oboma rukami a zašľatými päťami proti vodiacu dosku a dosku stola a zatlačte ju cez posuv platovej dosky. O
5. Pri hobľovaní a spájaní krátkych obrobkov používajte tlačiaci blok (27)
6. Obrobok pritlačte iba na podávací stôl.

Skosenie Q

1. Umiestnite obrobok proti naklonenej vodiacej doske.
2. Nastavte kryt hriadeľa kotúča tak, aby sa práve dotýkal obrobok a utiahnite upínaciu skrutku hriadeľa čepele strážit'.
3. Lavou zašľatou päťou pritlačte obrobok proti vodiaca doska a doska podávacej dosky. Zatlačte obrobok so zatvorenou pravou rukou nad doskou podávacieho stola.

Stenšenie

Účelom stenšenia je vyrobiť obrobok s už ohobľovaný povrch tenšie.

K tomu je obrobok vedený cez stroj a opracované na jeho hornom povrchu. Už ohobľovaný povrch tváří doska stola. Smer posuvu je presne ten inak ako pri hobľovaní zľava doprava.

Pri stenšení sa na tuhú vytvorí krok a zadné hrany obrobkov.

Prípravy

Pred vykonávaním vytiahnite sieťovú zástrčku nastavenia.

Inštalácia odsávania R

1. Povoľte upínaciu skrutku (16) a zatlačte na hriadeľ čepele chrániča sa pred tanierom stola.
2. Nastavte vodiacu dosku (1) na 45°.
3. Nasadte odsávač pár (29) na hobľovaciu dosku. robí uistite sa, že obe skrutky hviezdicové rukoväte (30) sú zarovnané s otvormi v hobľovacej doske.
4. Utiahnite skrutky hviezdicovej rukoväte (30). Uistite sa, že kontakt pre bezpečnostný spínač (28) spočíva na bezpečnostnom spínači.
5. Nasuňte konektor odsávača (31) na odsávač.
6. Spojte odsávanie hoblín s konektorom odsávania.

Naťahovanie F, R, S

1. Nastavte hĺbku rezu. F

Pri jednom priechode môže stroj rezat' 2 mm ako maximum. Túto hĺbku však upravte iba v prípade, že:

- vaše čepele sú veľmi ostré,
- obrábate mäkké druhy dreva,
- obrábate obrobky, ktorých šírka je menšia ako maximálna šírka.

2. Naštartujte stroj.

3. Zatlačte obrobok pomaly av pravom uhle smerom vpred. Bude vtiahnutý automaticky.

4. Vedte obrobok priamo cez stroj.

5. Pokiaľ nie je práca ihneď vykonaná, vypnite stroj pokračoval.

Údržba a starostlivosť

! Pred čistením a údržbou, vždy vytiahnite prívodný kábel stroja zo zásuvky.

Náradie ukladajte v suchu a mimo dosahu detí.

Nárast vzniku pilín a ostatných častíc môže spôsobiť, že stroj nebude správne pracovať. Je preto nutné ho pravidelne čistiť, tým si zaistíte správne hobľovanie.

Tesné časti, ako napríklad blokovacie páky a štrbiny nožovej hlavy hobľovky, by sa mali čistiť pomocou kefy, odstránia sa tým nalepené cudzie predmety.

Odstráňte z podávačich valcov a zo stola živicu a ostatné nahromadené častice pomocou nehorľavého rozpúšťadla.

#### Čistenie

Aby bola zachovaná funkčnosť zariadenia, dodržujte nasledujúce.

Zariadenie neoplachujte vodou. Dlahy a prach odstraňujte iba štetcom alebo vysávačom  
Ľahko nastriekajte udržiavací sprej alebo lubrikant so suchým filmom zariadenia na nastavenie výšky (5) hrúbkovacieho stola.

Dbajte na to, aby podávačie valčeky zostali bez hrdze a

živice. Odstráňte zvyšky živice z povrchov dosky stola. Zvyšky živice je možné odstrániť reklamou udržiavací a ošetrovací sprej.  
Naneste tenkú vrstvu klzného vosku na podávač, podávač a hrúbkovacie stolové dosky.  
Pravidelne odstraňujte živicu z hriadeľa čepele a z diely k nemu pripojené. Za týmto účelom nasadíte upínanie zariadenia, držiaky čepeľí a čepele do parafínu, benzín alebo komerčný odstraňovač živice po dobu 24 hodín.

#### Údržba

Nože sú diely podliehajúce opotrebovaniu a neskôr sa otupia. Ak áno, vymeňte rezné nože alebo ich nechajte nabrúsiť. Prebrúsenie rezných nožov je povolené iba do výšky 15 mm.

Vždy používajte nože, ktoré sú pre tento stroj schválené. Vymeňte alebo naostríte oba rezné nože spoločne. Pred výmenou alebo naostrením rezu nože odpojte stroj.

Nebezpečenstvo porozania! Pri výmene noste rukavice rezné čepele.

Výmena rezných nožov T, U, V, W

1. Odstráňte vodiacu dosku (1).
2. Úplne odoberte kryt hriadeľa kotúča (12) z dosky stola.
3. Povoľte matice upínacích skrutiek (A) pomocou dodávaný vidlicový kľúč. T  
Pokiaľ matice nie sú vidieť, opatrne otočte hriadeľ čepele (34) pomocou bloku odpadového dreva.
4. Odstráňte upínacie zariadenie (36) a nôž (35). U
5. Vychistite všetky diely vrátane štrbín čepele v hriadeľ čepele.
6. Znovu nasadíte upínacie zariadenie s novým alebo nabrúseným čepel.
7. Zarovnajete čepel:
  - Nasadíte naň nastavovaciu mierku (32) rezných nožov doska pôrodného stola.
  - Pevne pritlačte mierku na dosku pôrodného stola uistíte sa, že okraj nastavovacej mierky je v jednej rovine s okrajom dosky pôrodného stola.
  - Potom sa zakrivený povrch lisov nastavovacieho kalibru stlačí čepel v správnej polohe.
  - Znovu utiahnite upínacie skrutky. WPritom začinite v strede a pohybujte sa smerom von.
8. Vymeňte tiež druhú čepel hriadeľa čepele.
9. Nasuňte kryt hriadeľa kotúča cez hriadeľ kotúča.

#### Mazanie

Odporúčané mazanie valčekových reťazí, predstavuje jednoduché utretie reťaze dočista. Pokiaľ je prebytok vzniknutého prachu alebo hoblín a pod., potrite reťaz jemným filmom oleja, ale nikdy olej nelejte priamo na reťaz. Preolejovanie vedie k nahromadeniu prachu a hoblín, čím sa tieto dostanú medzi jednotlivé články reťaze a vedú k zvýšenému opotrebovaniu a predčasnej výmene reťaze. Toto sa dotýka aj reťazí zníženia otáčok a nastavenia výšky, tak ako aj zdvihacích skrutiek.

Ložiská nožovej hlavy sú mazané vo výrobnom závode a sú utesené. Nepotrebujú žiadnu ďalšiu starostlivosť.

---

### TECHNICKÉ ÚDAJE

---

příkon: 1500W

hodnoty napájania: 230V/50Hz

otáčky: 9000/min

max. šírka hobľovania: 204mm

výška hobľovania (obrábaného kusu): 5-120mm

max. hĺbka hobľovania (záberu): 3mm

rýchlosť posuvu: 6m/min

rozmery pracovného stola: 740x212mm

trieda ochrany / II.

Úroveň akustického tlaku meraná podľa EN 60745:

LpA (akustický tlak) 92,9 dB (A) KpA=3

LWA (akustický výkon) 105,9 dB (A) KwA=3

Urobte zodpovedajúce opatrenia na ochranu sluchu !

Používajte ochranu sluchu, vždy keď akustický tlak presiahne úroveň 80 dB (A).

Vážená efektívna hodnota zrýchlenia podľa EN 60745:

>2,5 m/s<sup>2</sup> K=1,5

#### ! Výstraha:

Hodnota emisie vibrácií počas aktuálneho použitia elektrického ručného náradia sa môže líšiť od deklarovanej hodnoty v závislosti od spôsobu, akým je náradie použité a v závislosti od nasledovných podmienok:

Spôsob použitia el. náradia a druh rezaného alebo vrtaného materiálu. Stav náradia a spôsob jeho udržiavania. Správnosť voľby používaného príslušenstva a zabezpečenie jeho ostroti a dobrého stavu. Pevnosť uchopenia rúkavít, použitie antivibračných zariadení. Vhodnosť použitia el. náradia na účel pre ktorý je naprojektované a dodržiavanie pracovných postupov podľa pokynov výrobcu .

Ak tohto náradie nie je vhodne používané, môže spôsobiť syndróm chvenia ruky-ramena.

! Výstraha: Na spresnenie je potrebné zobrať do úvahy úroveň pôsobenia vibrácií v konkrétnych podmienkach použitia vo všetkých častiach prevádzkového cyklu, ako sú doby, keď je ručné náradie okrem doby prevádzky vypnuté a keď beží naprázdno a teda nevykonáva prácu. Toto môže výrazne znížiť úroveň expozície počas celého pracovného cyklu.

Minimalizujte riziko vplyvu otrasov, používajte ostré dláta, vrtáky a nože.

Náradie udržiavajte v súlade s týmito pokynmi a zabezpečte jeho dôkladné mazanie (ak sa to požaduje).

Pri pravidelnom používaní náradia investujte do antivibračného príslušenstva.

Náradie nepoužívajte pri teplotách nižších ako 10 °C. Svoju prácu si naplánujte tak, aby ste si prácu s el. ručným náradím produkujúce vysoké chvenia rozložili na viacero dní.

Zmeny vyhradené!

---

## **OCHRANA ŽIVOTNÉHO PROSTREDIA SPRACOVANIE ODPADU**

---



Elektronáradie, príslušenstvo a obaly by mali byť dodané k opätovnému zhodnoteniu nepoškodzujúcemu životné prostredie.

### **Nevyhadzujte elektronáradie do domového odpadu!**

Podľa európskej smernice WEEE ((2012/19/ES) o starých elektrických a elektronických zariadeniach a jej aproximácie do národných zákonov neupotrebitelné elektronáradie odovzdajte v predajni pri nákupe podobného náradia, alebo v dostupných zberných strediskách určených na zber a likvidáciu elektronáradia. Takto odovzdané elektronáradie bude zhromaždené, rozobrené a dodané k opätovnému zhodnoteniu nepoškodzujúcemu životné prostredie.

---

## **ZÁRUKA**

---

Špecifikáciu záručných podmienok nájdete v záručnom liste.

---

## **Dátum výroby.**

---

Dátum výroby je zakomponovaný do výrobného čísla uvedeného na štítku výrobku.

Výrobné číslo má formát:

ORD-YY-MM-SERI kde ORD je číslo objednávky, YY je rok výroby, MM je mesiac výroby, SERI je sériové číslo výrobku.

**Az Asist és Asist Smart Garden szerszámok általános biztonsági feltételei.****A következő biztonsági utasításokat figyelmesen olvassa el, jegyezze meg és őrizze meg.**

Figyelmeztetés! Az elektromos gépek és szerszámok használata esetén fontos respektálni és betartani a következő biztonsági utasításokat az elektromos áram által okozott balesetek, személyi sérülések és a tűz keltéséhez veszélyének meggátolásának szempontjából. Az „elektromos szerszámok” kifejezés magába foglalja nemcsak az elektromos áram által táplált (kábelen keresztül), de az akkumulátorral táplált szerszámokat is (kábel nélküli).

**1. Munkavégzési terület**

**a)** A munkavégzési területet tartsa tisztán és jól megvilágítva.  
A rendeltetés és a nem megfelelő megvilágítás gyakran a balesetek okozói.  
Rakja el a szerszámokat, amelyekre éppen nem használ.

**b)** Ne használjon elektromos szerszámokat olyan körülményben, ahol tűz vagy robbanásveszély állhat fenn, tehát olyan helyeken, ahol gyúlékony folyadékok, gázok vagy porok találhatók. Az elektromos szerszámokban szikrák keletkeznek, melyek előidézhetik a porok és gázok gyulladását. Gondoskodjon arról, hogy az állatok ne férjenek hozzá a szerszámhoz.

**c)** Az elektromos szerszámok használatának akadályozók meg az illetéketlen személyek, főleg a gyerekek bejárását a munkavégzési területre. Ha zavarva vannak a munka közben, elvezethetik a kontrollt a munkatevékenység felett. Semmi esetre se hagyja az elektromos szerszámot figyelmeztet nélkül.

**2. Biztonsági utasítások elektr. árammal való munkavégzéskor**

**a)** Az elektromos szerszám kábelének hálózati csatlakozójának meg kell felelnie az aljzattal. Soha semmilyen körülmény között ne hajtsanak végre módosításokat az elektromos kábelen. Olyan szerszámra, amely elektromos csatlakozója védőértekezéssel van ellátva, soha ne használjon elosztót, sem egyéb adaptert. A sérteletlen hálózati csatlakozók és a megfelelő aljzatok csökkentik az elektromos áram által okozott sérülés veszélyét. A sérült vagy megszakított kábelnek növelik az elektromos áram által okozott sérülés veszélyét. Abban az esetben, ha a hálózati kábel megsérült, azt cseréljük speciális hálózati kábelre, amelyet a gyártónál, illetve ennek üzleti képviselőjénél szerezhet be.

**b)** Óvakodjanak a téréstések érintkezéséről a földelt területtel, például a csövezetekre, központi fűtőtestek, gáztűzhelyek és hűtőszekrények esetében. Az elektromos áram által okozott sérülések veszélye nagyobb, ha az Ön teste érintkezésben áll a földel.

**c)** Az elektromos szerszámokat ne tegye ki az eső, pára és víz hatásainak. Az elektromos szerszámokhoz sose nyúljon vizes kézzel. Sose mossa folyóvízzel által vagy ne mártsa be víz alá az elektromos szerszámokat.

**d)** Sose használja az elektromos kábelét más célokra, mint ami a rendeltetése. Soha ne húzzák vagy hordozzák az elektromos szerszámokat az elektromos kábelük által. Soha a kábelen keresztül húzzák ki az elektromos szerszám hálózati csatlakozóját az aljzattól. A csatlakozódugót ne húzzák a kábelnél fogva, a gyújték, hogy az elektromos csatlakozóból ne a sérült meg éles, sem törni tárgyat.

**e)** Az elektromos szerszámok kizárólag váltóárammal való működésre voltak kigyártva. Mindig ellenőrizze le, hogy a hálózati feszültség megfelel-e a szerszám levő címke feltüntetett adatoknak.  
**f)** Sose dolgozzon olyan szerszámmal amelynél sérült az elektromos kábele, vagy a hálózati csatlakozója, netán leeseet vagy másképpen van megsérült.

**g)** Hosszbűvű kábel használata esetén mindig ellenőrizze, hogy annak műszaki paramétereit megfelelnek-e a szerszám ismertető címkején feltüntetett adatoknak. Amennyiben az elektromos szerszámot a szabadban használja, alkalmazzon olyan hosszabbító kábel, amely alkalmas a szabadban való használatra. Hosszbűvű kábel használata esetén tekerje le azokat, hogy megelőzze azok túlmelegedését.

**h)** Amennyiben az elektromos szerszámot nedves körülményben vagy a szabadban használja, csak akkor szabad használni azt, ha az 30 mA-es túláramvédelemmel ellátott áramkörbe van beépítve. /RCD/ védelemmel ellátott áramkör használat csökkenteni az áramütés veszélyét.

**i)** Az elektromos kézi szerszámot kizárólag a megmarkolásra kialakított szigetelt felületeken tartsa, mivel működés közben a vágó- vagy fűrészszerszám rejtett vezetékkel vagy saját kábelével érintkezhet.

**3. Személyek biztonsága**

**a)** Az elektromos szerszámok használatakor legyenek figyelmesek, maximálisan figyeljenek oda a végzett tevékenységre, amit éppen végrehajtanak a szerszámot használva. Sose dolgozzanak elektromos szerszámokkal ha fáradtak, kábítószert, alkoholt vagy gyógyszereket használtak alatt vannak. Egy pillanatnyi figyelmeletlenség az elektromos szerszámok használatát komoly sérüléseket is okozhat. Az elektromos szerszámok használatát közben ne egyenek, ne igyanak és ne dohányozzanak.

**b)** Használjanak munkavédelmi eszközöket. Mindig használjanak szemvédőt. Használjon olyan munkavédelmi eszközöket amelyek megfelelnek az adott munkának. A munkavédelmi eszközök, mint pl. az esztrépor, biztonsági sisak, csúszásgátló talpazattal, felvédő vagy hallásvédő, a munkafeltételekhez való alkalmazáshoz csökkentik a személyek sérülésének veszélyét.

**c)** Óvakodjanak a nem szándékos elektromos szerszámok beindításától. Ne helyezzenek át szerszámot úgy, hogy feszültség alatt van és melynek be-, kikapcsolóján rajtatartják az ujjukat. A hálózatra való kapcsolás előtt győződjön meg arról, hogy a be-, kikapcsoló a „kikapcsolt” helyzetben van. A szerszámok áthelyezése vagy hálózati aljzatra való helyezése melyeknek be-, kikapcsolóján rajtatartják az ujjukat, vagy a be-, kikapcsolójuk a „bekapcsolt” helyzetben van a balesetek okozójává válhat.

**d)** A szerszámok bekapcsolása előtt távolítsa el az összes beállítókulcsot és eszközöket.

**e)** Mindig egyensúlyban és stabil állásban dolgozzon. Csak ott dolgozzon, ahova biztosan ér. Sose becsúszjon túl az erejét és saját képességeit. Ha fáradt, ne használja az elektromos szerszámokat.

**f)** Öltözködjön megfelelő módon. Használjon munkaruhát. Munkavégzésénél ne hordjon bőrtáskát és bőrtáskát. Ügyeljen arra, hogy az Ön haja, ruháján kesztyűje vagy más testrésze ne kerüljön közvetlen közelbe az elektromos szerszámok rotációs vagy fordítottorsú részeihez.

**g)** Kapcsolja az elektromos berendezést a porélszivóhoz. Ha a berendezés rendelkezik porélszivó vagy porlefolyó csatlakozóval, győződjön meg arról hogy a porélszivó berendezés megfelelően van-e csatlakoztatva, ill. használva. Az ilyen berendezések használatát megelőgathatja a por által keletkezett veszélyt.

**h)** A munkadarabot erősen rögzítse. A megmunkálendő munkadarab rögzítése használjon asztalos szorítót vagy satut.

**i)** Ne használjon semmilyen szerszámot, ha alkohol, drog, gyógyszer vagy más kábító-, függőséget okozó anyagok hatása alatt áll.

**j)** A berendezést nem kezelhetik olyan személyek (gyerekeket is beleértve), akik csökkentett testi, érzelmi vagy mentális képességekkel rendelkeznek, vagy akiknek nincs megfelelő tapasztalatuk és vonatkozó tudásuk, csak abban az esetben, ha a megfelelő felügyelet biztosított, illetve a berendezés működtetéséhez megkapták a szükséges utasításokat a biztonságukért felelős személyektől. A gyerekeknek felügyelet alatt kell lenniük, hogy a berendezéssel ne játszhassanak.

**4. Az elektromos szerszámok használata és karbantartása:**

**a)** Az elektromos szerszámot bármilyen munkában előforduló probléma, tisztítás vagy karbantartás, tisztítás vagy karbantartás előtt, ill. minden áthelyezés esetén vagy használaton kívül mindig kapcsolja le az elektromos hálózatról. Soha ne dolgozzon az elektromos szerszámmal, ha bármilyen módon megsérült.

**b)** Ha a szerszám furcsa hangot vagy bűzt bocsát ki, azonnal fejezze be a munkát.

**c)** Ne terhelje túl az elektromos szerszámot. Az elektromos szerszám jobban és biztonságosabban fog dolgozni, ha olyan fordulatszám van vele dolgova amelyre tervezték. Az adott munkára a megfelelő szerszámot használja. A megfelelő szerszám jól és biztonságosan fog dolgozni abban a munkában amire gyártották.

**d)** Ne használjon elektromos szerszámot, amelyet nem lehet biztonságosan be-, vagy kikapcsolni a be-, kikapcsolóval. Az ilyen szerszám használata veszélyes. A hibás kapcsolót meg kell javítani az arra szakosodott szervizben.

**e)** Az elektromos szerszámot kapcsolja le a hálózatról még mielőtt módosítanát a beállításait, tartozékainak cseréjét vagy karbantartását. Ez az intézkedés korlátozza a véletlenszerű beindítás veszélyét.

**f)** A használaton kívüli elektromos szerszámot tárolja olyan helyen, amilyen nem tudnak hozzáférni sem gyerekek, sem illetéketlen személyek. Az elektromos szerszámok a tapasztalatlan felhasználók kezében veszélyesek lehetnek. Az elektromos szerszámokat száraz és biztonságos helyen tárolja.

**g)** Az elektromos szerszámokat tartsa jól állapotban. Rendszeresen ellenőrizze a szerszámok mozgó részeinek a mozgóképességét. Ellenőrizze, hogy nem történt-e sérülés a biztonsági burkolaton, vagy más részén, amelyek veszélyeztethetik az elektromos szerszámok biztonságos működését. Ha a szerszám megsérült, a további használat előtt biztosítsák be a javítást. Sok baleset okozója az elektromos szerszámok helytelen karbantartása.

**h)** A vágó szerszámokat tartsák élesen és tisztán. A helyesen karbantartott és kielésett szerszám megkönnyíti a munkát, korlátozzák a baleset veszélyét és jobban ellenőrizhető a velük való munka. Más kellék használata, mint amely a használati utasításban van feltüntetve az importőr által a szerszám meghibásodását idézheti elő és baleset okozhatja lehet.

**i)** Az elektromos szerszámokat, kellekét, munkaeszközöket, stb. használja ezen utasítások alapján és oly módon, amely elő van írva a konkrét elektromos szerszámokra, figyelembevéve az adott munkafeltételeket és az adott típusú munkát. A szerszámok használata más célokra, mint amelyekre gyártva voltak veszélyes helyzetekhez vezethet.

**5. Az akkumulátoros szerszámok használata**

**a)** Az akkumulátor behelyezése előtt győződjön meg arról, hogy a kapcsoló a „0-kikapcsolt” helyzetben van. A bekapcsolt állapotban lévő szerszámra való akkumulátor behelyezése veszélyes helyzetek okozója lehet.

**b)** Az akkumulátor töltésére csak a gyártó által előírt töltőt használja. Más fajta akkumulátor töltő használata tüzesetet idézhet elő.

**c)** Csak olyan akkumulátor használjon, amely előírt az adott szerszámhoz. Más fajta akkumulátor töltő használata balesetet, ill. tüzesetet idézhet elő.

**d)** Ha az akkumulátor használaton kívül van tárolják elkülönítve a fém tárgyaktól, mint például a kapcsok, szorítók, kulcsok, csavarok vagy más apró fém tárgyaktól amelyek előidézhetik az akkumulátor két kontaktusának összekapcsolását. Az akkumulátor rövidzárlata balesetet okozhat, égési sebeket és tüzesetet idézhet elő.

**e)** Az akkumulátorokkal bánjunk kiemeltessen. Kíméletlen bánásmóddal az akkumulátorból kifolyhat az elektrolit. Kerüljük a közvetlen érintkezést az elektrolittal. Ha mégis érintkezés kerüljön az elektrolittal, az érintet helyet mossuk le vízzel. Ha az elektrolit a szemünkre kerül, azonnal menjünk orvoshoz. Az akkumulátor elektrolit ingerületet vagy égéssérülést okozhat.

**6. Szerviz**

**a)** Ne cseréljék az egyes szerszámok részeit, ne végezzenek el maguk javításokat, más módon se nyúljanak bele a szerszámokba. A berendezések beelevezése nélkül nem engedélyezett (balesetet idézhet elő, vagy kárt okozhat a felhasználónak).

**b)** A termék mindennemű javítása vagy módosítása a mi vállalatunk beleegyezése nélkül nem engedélyezett (balesetet idézhet elő, vagy kárt okozhat a felhasználónak).

**c)** Az elektromos szerszámokat mindig certifikált szervizben javíttassuk. Csak eredeti vagy eredetileg pótlakrészeket használjanak. Ezzel garantálja Ön és szerszáma biztonságát.

---

## KIEGÉSZÍTŐ BIZTONSÁGI UTASÍTÁSOK

---

Kérjük, használat előtt olvassa el ezeket a biztonsági utasításokat, és gondosan őrizze meg.

! - Ez a szimbólum sérülés vagy a készülék károsodásának veszélyét jelzi.

Kérjük, az összeszerelés és használat előtt figyelmesen olvassa el ezt a használati útmutatót. Az utasítások segítenek a termékkel végzett munka megkönnyítésében és tulajdonságainak teljes kihasználásában. Ebben utasításokat talál a biztonságos kezeléshez, a hatékony használatához és a veszélyek megelőzéséhez. Mindez meghosszabbítja a termék élettartamát is. A terméket csak a helyi előírásoknak és műszaki feldolgozási eljárásoknak megfelelően használja. Gondosan őrizze meg a kézikönyvet, és óvja a sérülésektől.

Ne használjon tompa késeket.

Visszarúgás veszélyei!

A gyaluhengert teljesen le kell fedni.

Rövid munkadarabok gyalulásához használjon csúszó rudat.

Szűk munkadarabok gyalulásakor további biztonsági óvintézkedéseket kell tenni.

A biztonságos munkavégzés érdekében szükség van további nyomóberendezések és kapcsolórugók alkalmazására. A gép hornyolásra nem alkalmas.

A visszarúgás-biztonságot és az adagolóhengereket rendszeresen ellenőrizni kell.

Az iszapszívással és szívófedéllel felszerelt gépeket a megfelelő eszközökhöz kell csatlakoztatni.

Az anyag típusa negatívan befolyásolhatja a porképződést.

A gép kizárólag fa megmunkálására alkalmas.

Ha a penge 5%-ban elhasználódott, ki kell cserélni. A hiányzó csúszórúd veszélyekhez vezethet.

Használaton kívül a csúszó rudat mindig a megfelelő helyen, a gép bal oldalán kell tárolni.

Ha kisméretű munkadarabokat kézzel helyez be, megnő a sérülésveszély.

A csúszórúd használatára vonatkozó gyártói ajánlásokat be kell tartani.

A védőburkolatok, az etetőasztal vagy a rács helytelen beállítása ellenőrizhetetlen helyzetekhez vezethet.

A sérült vagy szennyezett munkadarabok kockázatot jelentenek. Fém alkatrészeket vagy kemény anyagokat nem szabad ezzel a géppel megmunkálni. Veszély sérült! Helyezze a vágandó hosszú munkadarabokat egy csúszóasztalra vagy más tartóeszköze. Ellenkező esetben fennáll annak a veszélye, hogy elveszíti az uralmat a munkadarab felett.

• Ha a géppel dolgozik, mindig viseljen védőruházatot: - hallásvédelmet a halláskárosodás ellen, - légzésvédőt, hogy megakadályozza a veszélyes porrészecskék belélegzését, - a gép vagy a munkadarab egy része által megsérült ujjak vagy kezek, pl. gyalukések cseréjekor;

Áramütés veszélye a szabványoknak nem megfelelő áramcsatlakozások használatakor; feszültség alatt álló alkatrész érintése nyitott elektromos alkatrészekben; Halláskárosodás a géppel végzett hosszan tartó munka során hallásvédő használatával nélkül;

Veszélyes fapor kibocsátása, ha nem használnak porelszívást.

A biztonsági intézkedések betartása ellenére továbbra is lehetnek olyan fennmaradó kockázatok, amelyeket nem lehet megelőzni.

Figyelem! Ha a fő elektromos csatlakozás rossz állapotban van, fennáll a rövidzárlat veszélye a gép bekapcsolásakor.

A kések helyzetének rögzítése és pozícionálása veszélyes helyzetekhez vezethet a kidobott kések veszélye miatt.

Ezért az üzembe helyezés előtt győződjön meg arról, hogy a kések behelyezése és beállítása a használati utasításnak megfelelően történik.

A kés tengelyének gyalulásához nem használt részét le kell takarni.

Minden indítás előtt ellenőrizze és tartsa karban a gépet, különösen a visszarúgás-gátló pófát és az előtöltő hajtótengelyt.

Győződjön meg arról, hogy a porelszívó és -gyűjtő berendezések csatlakoztatva vannak, és mindkettőt megfelelően használják. Győződjön meg arról, hogy a porelszívás megfelelő.

Az egészségügyi kockázatok mellett a finom fapor bizonyos koncentrációkban robbanásveszélyt is okozhat.

A gépen végzett változtatások és beállítások végrehajtása közben a gépet ki kell kapcsolni, és ki kell húzni a hálózati csatlakozót.

A fapor káros egészségügyi kockázatot jelenthet.

Poros munkavégzéskor viseljen pormaszkot és védőszemüveget.

Tartsa jól a biztonsági utasításokat.

! A gyártó által nem javasolt vagy a termékkel nem szállított tartozékok használata tüzet, rövidzárlatot vagy súlyos sérülést okozhat.

! A készüléken cégünk engedélye nélkül végzett bármilyen beállítása vagy módosítása sérülést vagy kárt okozhat a felhasználóban.

**- Használjon zajjal, porral és vibrálással szembeni védőfelszerelést !!!**

**ŐRIZZE MEG A BIZTONSÁGI  
ELŐÍRÁSOKAT !!!**

---

### LEÍRÁS

---

A lemezvastagság-gyalulás az anyag megmunkálása a kívánt vastagságig, sima felület kialakítása a lemez ellentétes oldalával párhuzamosan.

A gyalulás művészete elsősorban a fogásmélység jó megítélésén múlik különböző helyzetekben. Figyelembe kell vennie: a tábla szélességét, keménységét, nedvességét és síkságát, a szálak

tájékoztató és szerkezetét.

A tapasztalat meg fogja mondani, hogy ezek a tényezők hogyan befolyásolhatják a munka minőségét. Amikor új fajtával vagy szokatlan problémákkal küzdő fával dolgozik, mindig végezzen próbavágásokat a hulladékanyagon, mielőtt az adott darabon dolgozna.

1. Az asztal
2. Alsó asztal
3. Késfej emelő kézi hajtókar
4. Lábak
5. Főkapcsoló
6. Asztalbővítés
7. Reteszelő csavar
8. Szívás
9. Fedőkar
10. Túlterhelés elleni védelem
11. Vágásmélységi skála

## Piktogramok

A termék csomagolásán feltüntetett piktogramok:

- a) Teljesítményértékek
- b) Tápellátás
- c) Alapjáratú fordulatszám
- d) Maximális gyalulási szélesség
- e) Lövésenkénti maximális vágás

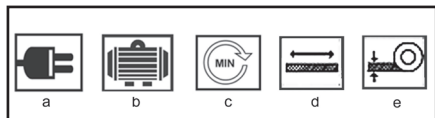

## ÜZEMELTETÉS ÉS HASZNÁLAT

Az ASIST eszközök kizárólag otthoni vagy hobbi használatra készültek.

A gyártó és az importőr nem javasolja ennek a szerszámnak a használatát szélsőséges körülmények között és nagy terhelés mellett.

Minden egyéb további követelménynek a gyártó és a vásárló közötti megállapodás tárgyát kell képeznie.

B-D

Minden használat előtt ellenőrizze a csatlakozókábeleket.

Munka közben ne álljon közvetlenül az ég előtt a gép mögött, hanem álljon félre.

Rögzítse a vezetőlemezt (1) az asztalon a kijelölt helyre ez. Rögzítse a vezetőlemezt két A alátéttel és két M6x25 csavarral. Pengetengely burkolat (14) C

Rögzítse a komplett tárcsatengely fedelét (14) az asztalra a kijelölt helyre.

Rögzítse a pengetengely fedelét a Phillips csavarral (11). Rögzítés a munkapadon D

Fúrjon négy lyukat a munkaasztalba a képen látható módon.

Rögzítse a gyalut és a felületvastagítót a munkaasztalhoz 4 csavarral (M8).

Vágott anyag alátámasztása

Munka közben mindig ne feledje, hogy a vágandó anyagot alá kell támasztani.

Gyalulás közben mindig támassza alá a vágott anyagot. A gyalugép be- és levételekor. Kivételesen hosszú fűrészáru esetén faállvány használata szükséges.

Figyelem! A túl gyors gyalulás veszélyes helyzetet eredményezhet.

A túl lassú gyalulás vághat ill fűrészárut éget.

Be/ki kapcsoló E

Ne használjon olyan eszközt, ahol a kapcsolót nem lehet be- és kikapcsolni. A sérült kapcsolókat az ügyfélszolgálatnak azonnal meg kell javítania vagy ki kell cserélnie.

Be / Kikapcsolni

A gép bekapcsolása: nyissa ki a kapcsoló fedelét, és nyomja meg a zöld „I” gombot.

A gép kikapcsolása: Nyissa ki a kapcsoló fedelét, és nyomja meg a piros „O” gombot.

Túlöltés elleni védelem

A gép túláram kapcsolóval (10) van felszerelve a túlterhelés elleni védelem érdekében.

Ha a motor hirtelen leáll a gép működése közben, annak oka lehet egy védőberendezés, amely megszakította az áramellátást, hogy megvédje a motort a túlmelegedéstől.

Ha a túlterhelés elleni védelem aktiválódik, várja meg, amíg a motor lehűl, és nyomja meg a védőberendezés gombját.

Por / forgács elszívása G, H

A működés során keletkező fapor megakadályozza szükséges, és bizonyos mértékig káros az egészségre.

Ezért mindig csatlakoztassa a kipufogórendszert vagy kicsi porszívó megfelelő adapterrel a forgácselzívó fűvókához

(31) (Ø 100 mm).

Győződjön meg arról, hogy a forgácselzívó megfelelően földelve van.

A motor csak akkor indul el, ha a szívófedél (29) a helyén van és a biztonsági kapcsolót elengedik.

Mindig húzza meg következetesen a fűrészlap rögzítőcsavarjait, amikor a késeket a gyalura szereli. A laza rögzítőcsavarok nagyon veszélyesek lehetnek. Mindig ellenőrizze, hogy a kések szorosak-e.

Munkautasítások

Vegye figyelembe a következő fontos pontokat is:

Megmunkáláskor ügyeljen arra, hogy a nem használt fűrészlap tengelyét a fűrészlapvédő takarja.

Helyezze magát a veszélyes területen kívülre.

Tegye a kezét a munkadarabra csukott ujjal.

Soha ne távolítsa el kézzel a meglazult forgácsot, szilánkot stb. Csatlakoztasson egy porszívót a por vagy forgács eltávolításához.

Győződjön meg arról, hogy az adagolóhengerek és a vágószerszámok faforgácstól és portól mentesek.

Csak olyan gépi munkadarabokat, amelyek méretei

a gép specifikációin belül. Ne vigye vissza a munkadarabot a pengetengely nyitott löketén keresztül.

A munka befejezése után állítsa be a minimális vágási mélységet.

#### Felületi gyalulás L

A felületgyalulás célja az érdes felület simítása. Ehhez a munkadarabot az adagolóasztal tetejére helyezik, és az alsó oldalán megmunkálják. Az etetés iránya jobbról balra. L

#### Előkészületek

A végrehajtás előtt húzza ki a beállítás hálózati csatlakozóját.

#### A porszívó beszerelése F

1. Helyezze a hajtókart (15) a tengely végére az asztalon lemezt, és fordítsa el az óramutató járásával ellentétes irányba, hogy az asztallapot a legalacsonyabb helyzetbe hozza. F
2. Helyezze a szívófedeleket (29) az asztalra. Győződjön meg arról, hogy mindkét ütközőcsap belefért az asztallap nyílásaiba.
3. Forgassa el a hajtókart (15) az óramutató járásával megegyező irányba, amíg a burkolat (29) biztonságosan nem rögzül.
4. Rögzítse az elszívót az M6-os anyával és alátéttel A 6.4.
5. Távolítsa el a fogantyút (15).
6. Helyezze be az elszívó csatlakozót (31).
7. Csatlakoztassa a forgácsoló elszívót az elszívó csatlakozóhoz (31).

Munkadarabok gyalulása a kívánt I-J szögben

Vezetőlemez beállítása (1) I - J

1. Engedje el a rögzítőkart (21). Ha nem tudja eléggé elfordítani a rögzítőkart, húzza meg a kar fejét, és fordítsa vissza.
2. Döntse meg a vezetőlemezt a kívánt szögbe, amit a szögskáláról (22) olvashat le.
3. Húzza meg ismét a rögzítőkart (21).

#### A fogásmélység beállítása K

1. Forgassa el a vágásmélység beállító csavart (4)
2. Leolvashatja a vágásmélység skáláról (3).

#### L-M tárcsatengely burkolat beállítása

1. Tolja a munkadarabot a vezetőlemezhez.
2. Lazítsa meg a tárcsatengely fedelének rögzítőcsavarját (16).
3. Lapos munkadarabokhoz (< 75 mm): L  
Tolja a pengetengely-védőt (12) a vezetőlemezhez (1), és emelje fel a munkadarab vastagságának megfelelően.
- Tolja be kissé a munkadarabot a pengetengely burkolata alá és futtassa a munkadarabon.
4. Magas munkadarabokhoz (> 75 mm): M  
Engedje le a tárcsatengely fedelét az asztallapra és nyomja a munkadarabhoz.

#### Gyalugépek N, O

1. Indítsa be a motort.

2. Csúsztassa a munkadarabot derékszögben az adagolóasztal lapján. N
3. Tartsa közel egymáshoz az ujjait, és kezével vagy csúsztórudakkal vezesse a munkadarabot a nyomólap adagolóján.
4. Keskeny felületek gyalulásakor (élek összekötése) a munkadarabot két kézzel és ökölbe szorított kézzel nyomja a vezetőlemezhez és az asztallaphoz, és nyomja át a nyomólap előtölésén. O
5. Rövid munkadarabok gyalulásakor és összeillesztésekor használjon toliblokkot (27).
6. Csak az adagolóasztalra nyomja a munkadarabot.

#### Q ferde

1. Helyezze a munkadarabot a ferde vezetőlemezhez.
2. Állítsa be a pengetengely fedelét úgy, hogy éppen érintse a munkadarabot, és húzza meg a védőpenge tengelyének szorítócsavarját.
3. Nyomja a munkadarabot a bal oldali ökölbe szorított ökölhöz vezetőlemez és adagolólemez lemez. Tolja a munkadarabot zárt jobb kézzel az asztallap fölé.

#### Vékonyodás

A soványítás célja a már gyalult felületű munkadarab vékonyító készítése.

Ehhez a munkadarabot a gépen keresztül vezetik, és a felső felületén megmunkálják. Már gyalult arcfelület asztallap. Az előtolás iránya pontosan ugyanaz, mint balról jobbra gyalulva.

A soványítás során a mereveken lépcsőt és a munkadarabok hátsó éleit alakítják ki.

#### Készítmény

A végrehajtás előtt húzza ki a beállítás hálózati csatlakozóját.

#### Elszívó berendezés R

1. Lazítsa meg a szorítócsavart (16), és tolja el a penge tengelyét az asztallaptól.
2. Állítsa be a vezetőlemezt (1) 45°-ra.
3. Helyezze a gőzelszívót (29) a gyalulapra. ügyeljen arra, hogy mindkét csillagfogantyú csavarja (30) egy vonalban legyen a gyalulemez furataival.
4. Húzza meg a csillagfogantyú csavarjait (30). Győződjön meg arról, hogy a biztonsági kapcsoló (28) érintkezője a biztonsági kapcsolón nyugszik.
5. Csúsztassa a motorháztető csatlakozóját (31) a motorháztetőre.
6. Csatlakoztassa a forgácsoló elszívót az elszívó csatlakozóhoz.

#### F, R, S által nyújtva

1. Állítsa be a vágási mélységet. F  
Egy menetben a gép 2 mm-t tud vágni, mint maximális. Ezt a mélységet azonban csak akkor állítsa be, ha:
  - a pengéid nagyon élesek,
  - puha fafajtákat megmunkál,
  - olyan munkadarabokat forgácsol, amelyek szélessége kisebb, mint a maximális szélesség.
2. Indítsa el a gépet.
3. Lassan és derékszögben tolja előre a

munkadarabot. A rendszer automatikusan behúzza.  
4. Vezesse át a munkadarabot közvetlenül a gépen.  
5. Ha a munkát nem végezzük el azonnal, kapcsoljuk ki a gépet ő folytatta.

#### Karbantartás és gondozás

! Tisztítsa és karbantartsa előtt mindig húzza ki a gép tápkábelét a konnektorból.

A szerszámokat száraz helyen, gyermekektől elzárva tárolja.

A fűrészpör és más részecskék megnövekedése a gép nem megfelelő működését okozhatja. Ezért a megfelelő gyalulás érdekében rendszeresen tisztítani kell.

A szűk részeket, például a rögzítőkarokat és a gyalukések fejének részeit kefével meg kell tisztítani a ráragadt idegen tárgyak eltávolításához.

Távolítsa el a gyantát és egyéb lerakódásokat az adagolóhengerekről és az asztalról nem gyúlékony oldószerrel.

#### Tisztítás

A készülék működőképességének megőrzése érdekében tartsa be a következőket.

Ne öblítse le a készüléket vízzel. A szilánkokat és port csak kefével vagy porszívóval távolítsa el. Enyhén permetezzen karbantartó spray-t vagy száraz filmkenőanyagot a vastagsági asztal magasságállító eszközére (5).

Győződjön meg arról, hogy az adagológörgők rozsdamentesek maradnak, és gyanta. Távolítsa el minden maradék gyantát az asztallap felületeiről. A gyantamaradványok reklámozással eltávolíthatók karbantartó és ápoló spray.

Vigyen fel vékony réteg csúszásviaszt az adagoló, az adagoló és a vastagító asztallapokra.

Rendszeresen távolítsa el a gyantát a penge tengelyéről és z hozzá kapcsolódó részek. Ehhez tegye paraffinba a készülék bilincset, a pengetartókat és a pengéket, benzinnel vagy kereskedelmi gyantaeltávolítóval 24 órán keresztül.

#### Karbantartás

A kések kopó alkatrészek, és később eltompulnak. Ha igen, cserélje ki vagy élesítse meg a vágópengéket. A vágókés újraélezése csak 15 mm-es magasságig megengedett.

Mindig ehhez a géphez jóváhagyott késeket használjon. Cserélje ki vagy élesítse együtt mindkét vágópengét. A vágás megváltoztatása vagy élesítése előtt a kések leválasztják a gépet.

Vágásveszély! Váltáskor viseljen kesztyűt vágópengék.

T, U, V, W vágókés cseréje

1. Távolítsa el a vezetőlemezt (1).
2. Teljesen távolítsa el a pengetengely fedelét (12) az asztallapról.
3. Lazítsa meg a szorítócsavarok anyáját (A). mellékelt villáskulcs. T
- Ha az anyák nem láthatók, óvatosan forgassa el a penge tengelyét (34) egy fadarabbal.
4. Távolítsa el a szorítószerkezetet (36) és a kést

(35). NÁL NÉL

5. Tisztítsa meg az összes alkatrészt, beleértve a penge tengelyen lévő vágórészeket is.

6. Szerelje vissza a szorítószerkezetet egy új vagy élesített pengével.

7. Állítsa be a pengét:

- Helyezze rá a szállítóasztal vágókéseinek beállító idomját (32).

- Erősen nyomja rá a nivópálcát a szállítóasztal lapjára

győződjön meg arról, hogy a beállító idom széle egy síkban van a szállítási asztallap szélével.

- Ezután a beállító idom ívelt felülete a megfelelő pozícióba nyomja a pengét.

- Húzza meg ismét a szorítócsavarokat. W

Amikor ezt csinálja, kezdje a közepén, és haladjon kifelé.

8. Cserélje ki a késtengely második pengéjét is.

9. Csúsztassa a pengetengely fedelét a pengetengelyre.

#### Kenés

A görgős láncok ajánlott kenése a lánc egyszerű letörlése. Ha felesleges por vagy forgács stb. van, vonja be a láncot vékony olajréteggel, de soha ne öntsön olajat közvetlenül a láncra. A túlzott olajozás por és forgács felhalmozódásához vezet, amely a lánc egyes láncszemei közé kerül, és fokozott kopáshoz és a lánc idő előtti cseréjéhez vezet. Ez vonatkozik a sebességcsökkentő és magasságállító láncokra, valamint az emelőcsavarokra is.

A késfej csapágycsúcsjai gyári kenésűek és tömítettek. Nem igényelnek további gondoskodást.

#### TEHNIKAI ADATOK

teljesítményfelvétel: 1500W

tápfeszültség értékei: 230V/50Hz

fordulatszám: 9000/perc

max. gyalulási szélesség: 204mm

gyalulási magasság (megmunkált darab): 5-120mm

max. gyalulási mélység (vágás): 3mm

előtolási sebesség: 6m/perc

a munkaasztal méretei: 740x212mm

védelmi osztály / II.

Az EN 60745 szabvány szerint mért hangnyomásszint:

LpA (hangnyomás) 92,9 dB (A) KpA=3

LWA (akusztikus teljesítmény) 105,9 dB (A) KwA=3

Tegye meg a megfelelő intézkedéseket hallása védelme érdekében!

Használjon hallásvédőt, ha a hangnyomásszint meghaladja a 80 dB (A) értéket.

Súlyozott effektív gyorsulási érték az EN 60745 szerint: >2,5 m/s<sup>2</sup> K=1,5

! FIGYELMEZTETÉS: Az el. kézi szerszám aktuális használatokor a vibráció kibocsátásának értéke elterhet a deklarált értéktől attól függően, hogy milyen módon van a szerszám használva a következő



feltételek szerint:

Az el. szerszám használatának módja és a vágandó vagy fúrandó munkaanyag fajtája. A szerszám állapota és karbantartásának módja. A használandó tartozék helyes megválasztása s megfelelő állapot és élesség bebiztosítása. A markolat fogásának szilárdsága, antivibrációs berendezés használata. Az el. szerszám megfelelő használata a számára tervezett célra és a gyártó utasítása szerinti munkamenet betartása.

Ha ez a szerszám nem megfelelően van használva, kéz-váll bizsergés szindrómáját válthatja ki.

**! FIGYELMEZTETÉS:** A pontosítás céljából figyelembe kell venni a vibráció hatásának szintjét konkrét használati feltételeknél az üzemelési folyamat minden részében, mint amilyen az időtartam, ha az el. szerszám az üzemelési időtartamon kívül kikapcsolt és ha üresen fut a gép vagyis nem végez munkát. Ez jelentősen csökkentheti az expozíció szintjét a egész munka folyamat alatt.

Minimalizálja a rezgés befolyásolás kockázatát, használjon éles vésőt, fúró és kést.

A szerszám fenntartása ezen utasításokkal összhangban történjen és biztosítsa az alapos kenést (ha megkövetelik).

A szerszám rendszeres használatakor investáljon antivibrációs tartozékba.

A szerszámot ne használja alacsonyabb mint 10°C hőmérsékletnél.

A munkáját úgy tervezze meg, hogy a magas rezgést produkáló el. szerszámmal való munkát több napra bontsa fel.

A változtatás jogát fenntartjuk!

---

## **KÖRNYEZETVÉDELEM HULLADÉKKEZELÉS**

---



Az elektromos szerszámot, annak tartozékait és csomagolását, kérjük, adja át a környezetet nem károsító újrahasznosításra.

### **Az elektromos szerszámot ne dobja a háztartási hulladékba!**

Az elektromos és elektronikus berendezések hulladékairól szóló WEEE európai irányelv ((2012/19/ EU) és annak nemzeti törvényekbe való átültetése szerint a használhatatlan elektromos szerszámokat adja le hasonló eszköz vásárlásakor az eladónál, vagy az elektromos szerszámok gyűjtésére és megsemmisítésére kialakított hulladékgyűjtők valamelyikében. Az így leadott elektromos eszközök az összegyűjtés, ill. szétszerelés után átadásra kerülnek a környezetet nem károsító újrahasznosításra.

---

## **GARANCIA**

---

A garancia-feltételek részletezése a garancialevélben

található.

---

## **A gyártás időpontja**

---

A gyártás időpontja kiolvasható a termék címkéjén található gyártási számból.

A sorozatszám formátuma ORD-YY-MM-SERI ahol az ORD a rendelési szám, YY a termelés éve, MM a gyártási hónap, a SERI a termék sorozatszám.

## SPLOŠNI VARNOSTNI POGOJI ZA VRTNA ORODJA ASIST IN ASIST SMART

Ta varnostna navodila natančno preberete, pomnenje in ohraniti

OPOMBU: Pri uporabi električnih strojev in električnih naprav je zaradi zaščite pred poškodbami z električnim tokom, poškodbami oseb in nevarnostjo nastanka požara obvezno potrebno upoštevati ta varnostna navodila. Z izrazom "električna naprava" so v vseh spodaj navedenih navodilih mišljene tako električne naprave, ki se napajajo iz omrežja (preko napajalnega kabla) kot tudi naprave, ki se napajajo preko baterij (brez napajalnega kabla). Shranite vsa opozorila in navodila za naslednjo uporabo.

#### 1. Delovno okolje

- Poskrbite za čist in dobro osvetljen delovni prostor. Nered in senčni deli na delovni površini so lahko vzrok za poškodbe. Pospravite naprave, ki jih trenutno ne uporabljate.
- Ne uporabljajte električne naprave v okolju, ki je nevarno za nastanek požara ali eksplozije, to pomeni v prostorih, kjer so prisotne vnetljive tekočine, plini ali prah. V električni napravi prihaja na komutatorju do iskrenja, kar lahko povzroči, da se v njej nameje prah ali hlapi.
- Pri uporabi električne naprave omejite vstop v delovni prostor nepooblaščenim osebam, zlasti otrokom! Če ste izpostavljeni motnjam, lahko izgubite nadzor nad izvajano dejavnostjo. V nobenem primeru ne puščajte električne naprave brez nadzora. Preprečite živalim dostop do naprave.

#### 2. Električna varnost

- Vtičnik električne naprave mora odgovarjati mrežni vtičnici. Vtičnika nikoli ne uporabljate sami. Za napravo, ki ima na vtičniku zaščitni kontakt, nikoli ne uporabljajte razdelilce ali drugih adapterjev. Nepoškodovan vtičnik in primerna vtičnica omejita nevarnost poškodbe pri udaru električnega toka. Poškodovani ali zapleteni napajalni kabl povečujejo nevarnost poškodbe pri udaru električnega toka. Če je mrežni kabel poškodovan, ga je obvezno potrebno nadomestiti s novim mrežnim kablom, ki ga lahko dobite v pooblaščenem servisnem centru ali pri dobavitelju.
- Izogibajte se stiku telesa z ozemljenimi predmeti, kot so npr. cevne instalacije, naprave centralnega ogrevanja, štedilniki in hladilniki. Nevarnost poškodbe pri udaru električnega toka je večja, če je vaše telo povezano z zemljo.
- Ne izpostavljajte električne naprave dežju, vlagi ali mokroti. Električne naprave se nikoli ne dotikajte z mokrimi rokami. Električne naprave nikoli ne umivajte pod tekočo vodo, niti je nikoli ne potopite v vodo.
- Napajalnega kabla ne uporabljajte za namene, za katere ni bil namenjen. Električne naprave nikoli ne nosite in ne vlecite za napajalni kabel. Vtičnika nikoli ne vlecite iz vtičnice za kabel. Preprečite mehanske poškodbe električnih kablov, povzročene z ostrimi ali vročimi predmeti.
- El. naprava je bila izdelava izključno za napajanje z izmeničnim el. tokom. Vedno preverite, če električna napetost odgovarja podatku, navedenemu na tipski nalepki naprave.
- Nikoli ne delajte z napravo, ki ima poškodovan el. kabel ali vtičnik, ali z napravo, ki je padla na tla ali je na kakršen koli način poškodovana.

- Pri uporabi podaljšaka vedno preverite, če njegovi tehnični parametri odgovarjajo podatkom, navedenim na tipski nalepki naprave. V primeru, da električno napravo uporabljate zunaj, uporabljajte kabel, primeren za zunanjo uporabo. Pri uporabi kolnatega podaljšaka, je kabel potrebno razviti, da ne bi prišlo do pregretja.
- Če električno napravo uporabljate v vlažnih prostorih ali zunaj, jo je dovoljeno uporabljati izključno, če je priklopljena na el. krogotok s FID zaščitnim stikalom s30 mA. Uporaba el. krogotoka s FID zaščitnim stikalom zmanjšuje tveganje poškodbe zaradi udara električne energije.

- Ročno el. napravo držite izključno za izolirane površine, namenjene opreju; pri delovanju namreč lahko pride do kontakta rezalnega ali vrtnalnega dela s skritim vodnikom ali napajalnim kablom.

#### 3. Varnost oseb

- Pri uporabi električne naprave bodite osredotočeni, ne namenite maksimalno pozornost dejavnosti, ki jo izvajate. Osredotočite se na delo. Ne uporabljajte električne naprave če ste utrujeni, ali če ste pod vplivom drog, alkohola ali zdravil. Tudi trenutne neopozornosti pri uporabi električnega orodja lahko privede do resne poškodbe oseb. Pri delu z električnim orodjem ne vozite, ne pijte in ne kadite.
- Uporabljajte zaščitne pripomočke. Vedno uporabljajte zaščito za vid. Uporabljajte zaščitna sredstva, ki odgovarjajo tipu dela, ki ga izvajate. Zaščitni pripomočki, npr. dihalni aparat, zaščitna obutev s zaščito proti drsenju, naglavno pokrivalo ali zaščita za sluh, ki jih uporabljate v skladu s pogoji dela, znižujejo možnost poškodb.
- Izogibajte se nenamernemu vklopljanju naprave. Naprave, ki je priključena na električno omrežje, ne prenašajte s prstom na stikalo ali na zaganjaku. Pred prikloпом na električno omrežje se prepričajte, da sta stikalo ali zaganjaku v položaju "izključeno". Prenajanje naprave s prstom na stikalo ali vklopljanje vtičnika v vtičnico z vključenim stikalom lahko povzroči resne poškodbe.
- Pred vklopom naprave odstranite vse pripomočke na vrtiljnih delih naprave. Pripomočki, ki ostanejo pritrjeni na vrtiljnih delih električne naprave, lahko povzročijo telesne poškodbe.
- Ohranjajte stabilno držo in ravnotežje. Delajte samo tam, do koder lahko varno sežete. Nikoli ne precenjujete lastnih zmoglosti. Električne naprave ne uporabljajte, če ste utrujeni.
- Obledite se delu primerno. Uporabljajte delovno obleko. Ne nosite oblačil

za prosti čas ali nakita. Bodite pozorni na to, da vaši lasje, obleka, rokavica ali drug del vašega telesa ne pride preblizu vrtiljnih ali vročih delov el. naprave.

- Priključite sistem na sesanje prahu. Če ima naprava možnost priključitve na sistem za lovljenje ali sesanje prahu, ga redno uporabljajte. Uporaba teh sistemov lahko omeji nevarnosti, ki jih lahko povzroči prah.
- Obdelovanec čvrsto pritrstite. Za pritrstitev kosa, ki ga boste obdelovali, uporabite mizarско spono ali prirež.
- Električne naprave ne uporabljajte, če ste pod vplivom alkohola, drog, zdravil ali drugih psihotropnih snovi.
- Ta naprava ni namenjena v uporabo osebam (vključno z otroki) z znižanimi fizičnimi, čutilni ali mentalnimi sposobnostmi ali s pomanjkanjem izkušenj in znanja, razen če so pod nadzorom ali če so dobile navodila glede na uporabo naprave od osebe, ki je odgovorna za njihovo varnost. Otroci morajo biti pod nadzorom, da se prepričate, da se ne igrajo z napravo.

#### 4. Uporaba električnega orodja in vzdrževanje

- V primeru kakršnikoli težav pri delu, pred vsakim čiščenjem ali vzdrževanjem, pri vsakem premiku ali po končanem delu el. napravo vedno izklopite iz el. omrežja! Nikoli ne delajte z el. napravo, če je na kakršenkoli način poškodovana.
- V primeru, da naprava začne oddajati neobičajen zvok ali vonj, takoj prenehajte z delom.
- El. naprave ne preobremenjujte. Električna naprava bo delovala bolje in bolj varno, če jo boste uporabljali na obratih, za kakršne je bila predvidena. Uporabljajte brezhibno napravo, ki je namenjena dani dejavnosti. Brezhibna naprava bo opravljala delo, za kakršno je bila sestavljena, bolje in bolj varno.
- Ne uporabljajte električne naprave, ki je ni mogoče varno vklopiti in izklopiti z nadzornim stikalom. Uporaba takšne naprave je nevarna. Stikalo v okvari mora popraviti pooblaščen servisier.
- Napravo izklopite iz vira električne energije preden začnete s prilagajanjem, zamenjavo dodatnih delov ali z vzdrževanjem. To opozorilo omejuje nevarnost naključnega vklopa.
- Električno napravo, ki je ne uporabljate, očistite in shranite tako, da ne bo na doseg otrok in oseb, ki jim dostop ni dovoljen. Električna naprava v rokah nezkušenih uporabnikov je lahko nevarna. Električno napravo shranjujte na suhem in varnem mestu.
- Električno napravo vzdržujte v dobrem stanju. Redno pregledujte prilagoditve premičnih delov in njihovo premičnost. Preverjajte, če ni morda prišlo do poškodbe zaščitnih pokrovov ali drugih delov, ki bi lahko ogrozili varno delovanje električne naprave. Če je naprava poškodovana, jo pred naslednjo uporabo oddajte v popravilo. Slabo vzdrževane električne naprave povzročijo veliko poškodb.
- Rezalne dele vzdržujte ostre in čiste. Pravilno vzdrževani in naostrieni deli olajšajo delo, omejujejo nevarnost poškodb, delo z njimi pa je lažje kontrolirati. Uporaba pripomočkov, ki niso navedeni v navodilih za uporabo, lahko poškodujejo napravo ali povzročijo telesne poškodbe.
- Električno napravo, pripomočke, delovne stroje, itd. uporabljajte v skladu s temi navodili in na način, ki je predpisan za konkretno električno napravo, in sicer glede na dane delovne pogoje in vrsto izvajanega dela. Uporaba naprave za namene, ki ne odgovarjajo namenu naprave, lahko privede do nevarnih situacij.
- Uporaba baterij
- Pred vstavljanjem baterije se prepričajte, da je stikalo za izklop v položaju "0" - izklopljeno".
- Vstavljanje baterije v napravo v delovanju lahko povzroči nevarne situacije.
- Za polnjenje baterije uporabljajte izključno polnilnike, ki jih je predpisal proizvajalec. Uporaba polnilnika za drugi tip baterije lahko baterijo poškoduje in zaneti požar.
- Uporabljajte izključno baterije, ki so namenjene določeni napravi. Uporaba drugih baterij lahko povzroči poškodbe ali zaneti požar.
- Če baterija ni v uporabi, jo shranite ločeno od kovinskih predmetov kot so npr. spona, ključ, vijaki in drugi drobni kovinski predmeti, ki bi lahko povzročili prevod enega kontakta baterije z drugim. Kratak stik v bateriji lahko povzroči telesne poškodbe, opekline ali zaneti požar.
- Z baterijo ravnanje varčno. V nasprotnem primeru lahko iz baterije izteče kemična snov. Izogibajte se kontaktu s to snovjo, če pa kljub temu pride do kontakta, si poškodovano mesto dobro operite pod tekočo vodo. Če pride kemična snov v oči, takoj poiščite zdravniško pomoč. Kemična snov iz baterije lahko povzroči resne poškodbe.

#### 6. Servis

- Delov naprave ne menjajte, popravil ne izvajajte sami, niti na kakršenkoli način ne posegajte v napravo. Popravilo naprave zaupajte pooblaščenim osebam.
- Popravilo ali sprememba izdelka brez pooblastila našega podjetja ni dovoljeno (lahko povzroči telesno poškodbo ali materialno škodo uporabniku).
- Električno napravo vedno predajte v popravilo na pooblaščen servis. Uporabljajte izključno originalne ali priporočene nadomestne dele. S tem zagotovite varnost tako sebe kot tudi vaše naprave.

## **DODATNA VARNOSTNA NAVODILA**

Pred uporabo preberite ta varnostna navodila in jih skrbno shranite.

! - Ta simbol označuje nevarnost poškodbe ali poškodbe naprave.

Pred sestavljanjem in uporabo natančno preberite ta priročnik z navodili. Navodila vam bodo pomagala olajšati delo z izdelkom in v celoti izkoristiti njegove lastnosti. V njej boste našli navodila za varno ravnanje, učinkovito uporabo in preprečevanje nevarnosti. Vse to bo podaljšalo tudi življenjsko dobo izdelka. Izdelek uporabljajte le v skladu z lokalnimi predpisi in tehničnimi postopki obdelave lesa. Priročnik skrbno hranite in ga varujte pred poškodbami.

Ne uporabljajte topih nožev.

Nevarnost povratnega udarca!

Skobeljni valj mora biti popolnoma pokrit.

Za skobljanje kratkih obdelovancev uporabite drsno palico.

Pri skobljanju ozkih obdelovancev je treba upoštevati dodatne varnostne ukrepe.

Za varno delo je sčasoma potrebna uporaba dodatnih tlačnih naprav in preklonih vzmeti. Stroj ni primeren za rezanje utorov.

Varnost proti povratnemu udarcu in podajalne valje je treba redno preverjati.

Stroji, ki so opremljeni s sesanjem blata in sesalnimi pokrovi, morajo biti priključeni na ustrezne naprave. Vrsta materiala lahko negativno vpliva na nastajanje prahu.

Stroj je primeren izključno za obdelavo lesa.

Če je rezilo obrabljeno 5 %, ga je treba zamenjati.

Manjkajoča drsna palica lahko povzroči nevarnosti. Ko drsna palica ni v uporabi, mora biti vedno shranjena na ustreznem mestu na levi strani stroja.

Če majhne obdelovance vstavljate ročno, obstaja povečana nevarnost poškodb.

Upoštevati je treba priporočila proizvajalca glede uporabe drsne palice.

Nepravilna poravnava zaščitnih pokrovov, krmilne mize ali rešetke lahko privede do nenadzorovanih situacij.

Poškodovani ali onesnaženi obdelovanci predstavljajo tveganje. S tem strojem ne smete obdelovati kovinskih delov ali trdih materialov.

Nevarno poškodovan! Dolge obdelovance, ki jih želite rezati, postavite na drsno mizo ali drugo podporno napravo. V nasprotnem primeru obstaja nevarnost izgube nadzora nad obdelovancem.

• Če delate s strojem, morate vedno nositi zaščitno obleko: - zaščito za sluh, da zaščitite pred poškodbami sluha, - zaščito dihal, da preprečite vdihavanje nevarnih prašnih delcev, - prste ali roke, ki jih je poškodoval del stroja ali obdelovanca, npr. pri menjavi skobeljnih nožev; Nevarnost električnega udara pri uporabi tokovnih priključkov, ki ne ustrezajo standardom; Dotikanje dela pod napetostjo na odprtih električnih komponentah; Poškodbe sluha pri dolgotrajnem delu

s strojem brez uporabe zaščite za sluh; Emisija nevarnega lesnega prahu, ko se odpraševanje ne uporablja.

Kljub upoštevanju varnostnih ukrepov lahko še vedno obstajajo preostala tveganja, ki jih ni mogoče preprečiti.

Pozor! Če je glavna električna povezava v slabem stanju, obstaja nevarnost kratkega stika, ko je stroj vklopljen.

Nepravilno vpenjanje in pozicioniranje nožev lahko povzroči nevarne situacije zaradi nevarnosti vrženih nožev.

Zato se pred zagonom prepričajte, da so noži pravilno vstavljeni in nastavljeni v skladu z navodili za uporabo.

Vsak del gredi noža, ki se ne uporablja za skobljanje, mora biti pokrit.

Pred vsakim zagonom pregledjte in vzdržujte stroj, še posebej pregled čeljusti proti povratnemu udarcu in pogonske gredi podajalnika.

Prepričajte se, da sta oprema za odsesavanje in zajemanje prahu povezani in da se obe pravilno uporabljata. Prepričajte se, da je odsesavanje prahu primerno.

Poleg nevarnosti za zdravje lahko drobni lesni prah v določenih koncentracijah povzroči tudi nevarnost eksplozije.

Med spreminjanjem in nastavitvami na stroju mora biti stroj izklopljen in električni vtič izvlečen.

Lesni prah lahko predstavlja škodljivo tveganje za zdravje.

Pri prašnem delu nosite masko za prah in zaščitna očala.

Dobro se držite varnostnih navodil.

! Uporaba dodatkov, ki jih proizvajalec ne priporoča ali niso priloženi izdelku, lahko povzroči požar, kratek električni tok ali resne poškodbe.

! Kakršna koli nastavitve ali sprememba naprave brez dovoljenja našega podjetja lahko povzroči poškodbe ali škodo uporabnika.

- Uporabljajte zaščitno opremo proti hrupu, prahu in tresljamem !!!

**SHRANITE TA VARNOSTNA NAVODILA !!!**

### **OPIS**

Skobljanje debeline plošče je strojna obdelava materiala na zahtevano debelino, pri čemer se ustvari gladka površina, vzporedna z nasprotno stranjo plošče.

Veščina skobljanja je odvisna predvsem od dobre presoje globine reza v različnih situacijah. Upoštevati morate: širino, trdoto, vlažnost in ravnost plošče, orientacijo in strukturo vlaken.

Izkušnje vam bodo povedale, kako lahko ti dejavniki vplivajo na kakovost dela. Kadar koli delate z novo vrsto lesa ali lesom z neobičajnimi težavami, vedno najprej naredite poskusne reze na odpadnem materialu, preden začnete delati na dejanskem kosu.

1. Miza
2. Spodnja miza
3. Ročica za dviganje glave noža
4. Noge
5. Glavno stikalo
6. Podaljšek mize
7. Zaklepni vijak
8. Sesanje
9. Pokrivalna roka
10. Zaščita pred preobremenitvijo
11. Merilo globine reza

## PIKTOGRAMI

Piktogrami, navedeni na embalaži izdelka:

- a) Vrednosti moči
- b) Vhodna moč
- c) Število vrtljajev v prostem teku
- d) Največja širina skobljanja e) Največji rez na strel

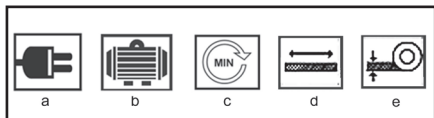

## UPORABA IN DELOVANJE

Orodja ASIST so namenjena samo za domačo ali hobi uporabo.

Proizvajalec in uvoznik odsvetujeta uporabo tega orodja v ekstremnih pogojih in pri velikih obremenitvah.

Morebitne druge dodatne zahteve morajo biti predmet dogovora med proizvajalcem in kupcem.

### B-D

Pred vsako uporabo preverite priključne kable.

Pri delu ne stojte neposredno pred nebom za strojem, ampak stojte ob strani.

Pritrdite vodilno ploščo (1) na predvideno mesto na mizi

to. Pritrdite vodilno ploščo z dvema podložkama A in dvema vijakoma M6x25. Pokrov gredi rezila (14) C Pritrdite celoten pokrov gredi diska (14) na mizo na predvideno mesto.

Pritrdite pokrov gredi rezila z vijakom Phillips (11).

Pritrditev na delovno mizo D

V delovno mizo izvrtajte štiri luknje, kot je prikazano na sliki.

Skobeljni stroj in ploščo za debelino površine pritrdite na delovno mizo s 4 vijaki (M8).

Podpora rezanega materiala

Pri delu ne pozabite, da mora biti material, ki ga režete, podprt.

Med skobljanjem vedno podpirajte odrezan material.

Pri vstavljanju in odstranjevanju s skobeljnika. Za izjemno dolg les je potrebna uporaba stojala.

Pozor! Prehitro skobljanje lahko povzroči nevarno situacijo.

Prepočasno skobljanje lahko zareže oz zažgati les.

Stikalo za vklop/izklop E

Ne uporabljajte nobene naprave, kjer stikala ni mogoče vklopiti in izklopiti. Poškodovana stikala mora takoj popraviti ali zamenjati servisna služba.

Vklop / izklop

Za vklop stroja: odprite pokrov stikala in pritisnite zeleni gumb "I".

Za izklop stroja: Odprite pokrov stikala in pritisnite rdeči gumb "O".

Zaščita pred preobremenitvijo

Stroj je opremljen z nadtokovnim stikalom (10) za zaščito pred preobremenitvijo.

Če se motor med delovanjem stroja nenadoma ustavi, je to lahko posledica zaščitne naprave, ki je prekinila napajanje, da bi zaščitila motor pred pregrevanjem.

Če se aktivira zaščita pred preobremenitvijo, počakajte, da se motor ohladi in pritisnite gumb za zaščito.

Odsesavanje prahu/ostružkov G, H

Lesni prah, ki nastaja med delovanjem, preprečuje potreben pogled in je do neke mere škodljiv za zdravje.

Zato vedno priključite izpušni sistem ali majhen sesalnik z ustreznim adapterjem za nastavek za odvod ostružkov

(31) (Ø 100 mm).

Prepričajte se, da je sesalnik ostružkov pravilno ozemljen.

Motor se bo zagnal le, če je sesalni pokrov (29) nameščen in je varnostno stikalo sproščeno.

Pri nameščanju rezil na skobeljni stroj vedno dosledno privijte pritrilne vijake rezila. Zrahljani pritrilni vijaki so lahko zelo nevarni. Vedno preverite, ali so rezila pritrjena.

Navodila za delo

Upošteвайте tudi naslednje pomembne točke:

Pri obdelavi se prepričajte, da je neuporabljena gred rezila pokrita s ščitnikom rezila.

Postavite se zunaj nevarnega območja.

Roke položite na obdelovanec s stisnjenimi prsti.

Nikoli ne odstranjujte ostružkov, drobecv itd. z roko.

Priključite sesalnik za prah ali ostružke.

Prepričajte se, da na podajalnih valjih in rezalnih orodjih ni ostružkov in prahu.

Obdelujte samo obdelovance, katerih mere so znotraj specifikacij za ta stroj. Ne podajajte obdelovanca nazaj skozi odprt hod gredi rezila.

Po končanem delu nastavite najmanjšo globino reza.

Površinsko skobljanje L

Cilj površinskega skobljanja je zgladiti hrapavo površino.

V ta namen je obdelovanec nameščen na vrhu podajalne mize in obdelan na spodnji strani. Smer hranjenja je od desne proti levi. L

## Priprave

Pred izvedbo izvlcite omrežni vtič nastavitve.

## Montaža sesalnika F

1. Postavite ročico (15) na konec gredi na mizo ploščo in jo obrnite v nasprotni smeri urinega kazalca, da se plošča mize spusti v najnižji položaj. F
2. Namestite sesalni pokrov (29) na mizo. Prepričajte se, da se oba zatiča prilegata v luknje v mizni plošči.
3. Zavrtite ročico (15) v smeri urinega kazalca, dokler ni pokrov (29) varno vpet.
4. Pritrdite ekstraktor z matico M6 in podložko A 6.4.
5. Odstranite ročaj (15).
6. Vstavite priključek za odvzem (31).
7. Priključite ekstrakcijo odrezkov na konektor za ekstrakcijo (31).

Skobljanje obdelovancev na zahtevani I-J kot

Nastavitev vodilne plošče (1) I - J

1. Sprostite zaklepno ročico (21). Če zaklepne ročice ne morete dovolj obrniti, povlecite glavo ročice in jo obrnite nazaj.
2. Nagnite vodilno ploščo na zeleni kot, ki ga lahko odčitate na kotni lestvici (22).
3. Ponovno privijte zaklepni vzvod (21).

Nastavitev globine reza K

1. Obrnite vijak za nastavitev globine reza (4)
2. To lahko odčitate na lestvici globine reza (3).

Nastavitev pokrova gredi diska L-M

1. Potisnite obdelovanec ob vodilno ploščo.
2. Odvijte vpenjalni vijak pokrova gredi diska (16).
3. Za ploščate obdelovance (< 75 mm): L Potisnite ščitnik gredi rezila (12) ob vodilno ploščo (1) in ga dvignite glede na debelino obdelovanca. Obdelovanec rahlo potisnite pod pokrov gredi rezila in ga nanesite na obdelovanec.
4. Za visoke obdelovance (> 75 mm): M Spustite pokrov gredi koluta navzdol na vrh mize in pritisnite ob obdelovanec.

Skobeljniki N, O

1. Zaženite motor.
2. Potisnite obdelovanec pod pravim kotom čez podajalno mizo. N
3. Prste držite tesno skupaj in vodite obdelovanec z rokama ali drsnimi palicami preko podajalne plošče.
4. Pri skobljanju ozkih površin (spoj robov) pritisnite obdelovanec z obema rokama in stisnjenimi pestmi ob vodilno ploščo in ploščo mize ter ga potisnite skozi podajalnik plošče. O
5. Pri skobljanju in spajanju kratkih obdelovancev uporabite potisni blok (27).
6. Pritisnite obdelovanec samo na podajalno mizo.

Q poševnina

1. Postavite obdelovanec ob nagnjeno vodilno ploščo.
2. Nastavite pokrov gredi rezila tako, da se samo dotika obdelovanca, in privijte vpenjalni vijak gredi rezila.
3. Pritisnite obdelovanec ob levo stisnjeno pest vodilna plošča in plošča podajalne plošče. Potisnite

obdelovanec s sklenjeno desno roko čez mizo.

## Redčenje

Namen tanjšanja je tanjšanje obdelovanca z že skobjlano površino.

V ta namen se obdelovanec vodi skozi stroj in obdela njegova zgornja površina. Že skobjlana obrazna površina namizna plošča. Smer podajanja je popolnoma enaka kot pri skobjljanju od leve proti desni. Med tanjšanjem se na togo oblikuje stopnica in zadnji robovi obdelovancev.

Priprava

Pred izvedbo izvlcite omrežni vtič nastavitve.

Odsesovalna naprava R

1. Odvijte vpenjalni vijak (16) in potisnite gred rezila stran od mizne plošče.
2. Nastavite vodilno ploščo (1) na 45°.
3. Namestite parni ekstraktor (29) na skobeljno desko. poskrbi, da sta oba zvezdasta vijaka ročaja (30) poravnana z luknjami v plošči skobeljnika.
4. Privijte vijake zvezdastega ročaja (30). Prepričajte se, da kontakt varnostnega stikala (28) leži na varnostnem stikalu.
5. Potisnite priključek pokrova (31) na pokrov.
6. Priključite ekstrakcijo čipov na konektor za ekstrakcijo.

Raztegnjeno z F, R, S

1. Nastavite globino reza. F

V enem prehodu lahko stroj izreže 2 mm maksimum. Vendar prilagodite to globino le, če:

- vaša rezila so zelo ostrá,
- obdelujete mehke vrste lesa,
- obdelujete obdelovance, katerih širina je manjša od največje širine.

2. Zaženite stroj.

3. Počasi in pod pravim kotom potisnite obdelovanec naprej. Samodejno se bo povleklo.

4. Vodite obdelovanec neposredno skozi stroj.

5. Če delo ni opravljeno takoj, izklopite stroj je nadaljeval.

Vzdrževanje in nega

! Pred čiščenjem in vzdrževanjem vedno potegnite napajalni kabel stroja iz vtičnice.

Orodje shranjujte na suhem mestu in izven dosega otrok.

Povečanje količine žagovine in drugih delcev lahko povzroči, da stroj ne deluje pravilno. Zato ga je treba redno čistiti, da zagotovimo pravilno skobljanje.

Tesne dele, kot so zaklepne ročice in reže glave skobeljnega noža, očistite s krtačo, da odstranite zatakajene tujke.

Z nevnjetljivim topilom odstranite smolo in druge usedline s podajalnih valjev in mize.

Čiščenje

Za ohranitev funkcionalnosti naprave upoštevajte naslednje.

Naprave ne izpirajte z vodo. Iverje in prah odstranite

samo s krtačo ali sesalnikom

Na napravo za nastavitev višine (5) mize za debelino rahlo poškrpite vzdrževalni sprej ali mazivo za suh film.

Prepričajte se, da podajalni valji ostanejo brez rje in smola. Odstranite ostanke smole s površin mize.

Ostanke smole lahko odstranimo z oglaševanjem sprej za vzdrževanje in nego.

Nanesite tanko plast drsnega voska na podajalnik, podajalnik in plošče miz za debelino.

Redno odstranjujte smolo z gredi rezila in z deli, ki so nanj pritrjeni. To naredite tako, da objemko naprave, držala za rezila in rezila položite v parafin, bencin ali komercialni odstranjevalec smole 24 ur.

#### Vzdrževanje

Noži so obrabljivi deli in bodo kasneje otopi. Če je tako, zamenjajte rezila ali jih dajte nabrusiti. Ponovno brušenje rezilnih nožev je dovoljeno samo do višine 15 mm.

Vedno uporabljajte rezila, ki so odobrena za ta stroj. Zamenjajte ali nabrusite oba rezila skupaj. Pred menjavo ali ostritvijo reza rezila odklopite stroj.

Nevarnost ureznin! Pri menjavi nosite rokavice rezila za rezanje.

Zamenjava rezalnih nožev T, U, V, W

1. Odstranite vodilno ploščo (1).
  2. Popolnoma odstranite pokrov gredi rezila (12) z vrha mize.
  3. Odvijte matice vpenjalnih vijakov (A) z priložen viličasti ključ. T  
Če matice niso vidne, previdno zavrtite gred rezila (34) s kosom odpadnega lesa.
  4. Odstranite vpenjalno napravo (36) in nož (35). AT
  5. Očistite vse dele, vključno z režami za rezila v gredi rezila.
  6. Ponovno namestite vpenjalno napravo z novim ali nabrušenim rezilom.
  7. Poravnajte rezilo:
    - Nanj namestite merilo za nastavitev (32) rezalnih nožev dozirne mize.
    - Trdno pritisnite merilno palico na zgornjo površino dozirne mizeposkrbite, da bo rob nastavitvenega merila poravnan z robom mize za dostavo.
  - Nato ukrivljena površina nastavitvenega merila pritisne rezilo v pravilen položaj.
  - Ponovno privijte vpenjalne vijake. W
- Pri tem začnite v sredini in se pomaknite navzven.
8. Zamenjajte tudi drugo rezilo gredi rezila.
  9. Potisnite pokrov gredi rezila čez gred rezila.

#### Mazanje

Priporočeno mazanje valjčnih verig je preprosto brisanje verige. Če je preveč prahu ali ostružkov itd., verigo premažite s tanko plastjo olja, vendar olja nikoli ne polijte neposredno na verigo. Prekomerno mazanje povzroči nabiranje prahu in ostružkov, ki zaidejo med posamezne člene verige in povzročijo povečano obrabo in prezgodnjo zamenjavo verige. To velja tudi za verige za zmanjšanje hitrosti in višine ter

za dvižne vijake.

Ležaji glave nožev so tovarniško namazani in zatesnjeni. Ne potrebujejo dodatne nege.

#### TEHNIČNI PODATKI

Poraba energije: 1500W  
napajalne vrednosti: 230V/50Hz  
vrtljajev: 9000/min  
največja širina skobljanja: 204 mm  
višina skobljanja (obdelani kos): 5-120 mm  
največja globina skobljanja (reza): 3 mm  
hitrost podajanja: 6m/min  
dimenzije delovne mize: 740x212mm  
razred zaščite / II.

Raven zvočnega tlaka, izmerjena v skladu z EN 60745:

LpA (zvočni tlak) 92,9 dB (A) KpA=3  
LWA (akustična moč) 105,9 dB (A) KwA=3

Izvedite ustrezne ukrepe za zaščito vašega sluha! Uporabljajte zaščito za sluh, kadar koli raven zvočnega tlaka preseže 80 dB (A).

Ponderirana efektivna vrednost pospeška v skladu z EN 60745: >2,5 m/s<sup>2</sup> K=1,5

Opozorilo: Vrednosti vibracij tekom dejanske uporabe ročnih električnih naprav se lahko razlikujejo od deklarirane vrednosti, odvisno od tega, kako se naprava uporablja in soodvisno od naslednjih dejavnikov: načina uporabe el. naprave in vrste rezanega ali vrtanega materiala, stanja naprave in postopkov njenega vzdrževanja, pravilnosti izbire uporabe dodatkov in zagotavljanja njihove ostrine in dobrega stanja, trdnosti pritrditve ročaja, uporabe anti-vibracijskih naprav, primernosti el. orodja za namene, za katere je bilo izdelano in upoštevanja delovnih procesov v skladu z navodili proizvajalca.

V primeru, da se to orodje uporablja nepravilno, lahko povzroči sindrom tresenja rok-ramen.

Opozorilo: Za natančno določitev je potrebno upoštevati raven treslajev v konkretnih pogojih uporabe v vseh načinih delovanja, kot je čas, kadar je ročno orodje, poleg obratovalnega časa izklopljeno ali je v teku mirovanja in takrat, kadar ne dela. To lahko znatno zmanjša nivo izpostavljenosti v celotnem ciklu delovanja. Minimalizirajte tveganje povzročanja treslajev, uporabljajte ostra dleta, vrtalnike in nože.

Orodje vzdržujte v skladu s temi navodili in zagotovite njegovo temeljito mazanje.

Pri redni uporabi naprave investirajte v opremo proti vibracijam.

Orodja ne uporabljajte pri temperaturah nižjih od 10 ° C.

Svoje delo, z el. orodji, ki proizvajajo visoke treslaje, načrtujte tako, da delo razdelite na več dni.

---

**Zaradi varovanja okolja je elektronsko orodje, dodatno opremo in embalažo potrebno reciklirati.**

---



Elektronskega orodjane odlagajte skupaj z gospodinjskimi odpadki!

Skladno z evropsko uredbo WEEE (2012/19/EU) o starih električnih in elektronskih napravah in v skladu z njeno uporabo v nacionalni zakonodaji, mora biti elektronsko orodje, ki ni več v uporabi, vrnjeno na kraj nakupa ali na zbirno mesto, kije namenjeno za zbiranje in uničevanje elektronskih naprav. Na ta način se elektronske naprave zbirajo, razstavijo in reciklirajo na okolju prijazen način.

---

## **GARANCIJA**

---

V priloženem materialu boste našli specifikacijo garancijskih pogojev.

---

## **DATUM PROIZVODNJE**

---

Datum proizvodnje je vključen v serijsko številko na etiketi izdelka.  
Serijska številka ima format ORD-YY-MM-SERI, kjer je ORD številka naročila, YY je leto izdelave, MM je mesec proizvodnje, SERI je serijska številka izdelka.

**OGÓLNE WARUNKI BEZPIECZEŃSTWA DLA NARZĘDZI ASSIST I ASSIST SMART GARDEN.****Przechowaj wszelkie bezpieczeństwa oraz instrukcje, w celu wykorzystania w przyszłości.**

Z niniejszą instrukcją bezpieczeństwa należy się szczegółowo zapoznać, zapamiętać ją oraz zachować

**OSTRZEŻENIE:** w związku z ochroną przed porażeniem prądem elektrycznym, zranieniem osób oraz niebezpieczeństwem powstania pożaru należy przy eksploatacji maszyn elektrycznych oraz elektrycznych narzędzi respektować i przestrzegać następujących zasad bezpieczeństwa. Pod pojęciem „narzędzie elektryczne” rozumie się we wszystkich poniższych wytycznych narzędzia zasilane z sieci (kablem zasilającym), oraz narzędzia zasilane bateriami - akumulatorami (bez kabla zasilającego).

**1. Środowisko pracy**

a) Urzymuj miejsce pracy w czystości oraz dbaj o dobre oświetlenie. Bałagan i niedoświetlone miejsca na stanowisku pracy bywają przyczyną urazów. Uprzątnij narzędzia, których właśnie nie używasz.

b) Nie używaj elektrycznych narzędzi w środowisku zagrożonym powstaniem pożaru lub wybuchem, to znaczy w miejscach, gdzie występują łatwopalne ciecze, gazy lub pył. Na komutatorze narzędzia elektrycznego powstaje iskierka, które może być przyczyną zapalenia pyłu lub oparów.

c) Przy eksploatacji narzędzi elektrycznych należy ograniczyć dostęp do obszaru pracy osobom nieopowiadającym, zwłaszcza dzieciom! Jeżeli stracisz koncentrację, możesz stracić kontrolę nad przeprowadzoną czynnością. W żadnym przypadku nie zostawiaj narzędzia elektrycznego bez nadzoru. Podejmij wszelkie kroki, aby uniemożliwić dostęp do urządzenia zwierzętom.

**2. Bezpieczeństwo elektryczne**

a) Wytycza kabla zasilającego narzędzia elektrycznego muszą odpowiadać gniazdku sieciowemu. Nigdy w żaden sposób nie modyfikuj wytyczki. W przypadku narzędzi, które mają na wytyczce kable zasilające bolec zabezpieczający, nie używaj rozgłaszających ani innych adapterów. Nieuszkodzone wytyczki i odpowiednie gniazdzka ograniczają niebezpieczeństwo porażenia prądem elektrycznym. Uszkodzone lub poplątane kable zasilające zwiększają ryzyko niebezpieczeństwa porażenia prądem elektrycznym. Jeżeli kable sieciowy są uszkodzone, konieczne jest zastąpienie go nowym kablem sieciowym, który można pozyskać w autoryzowanym punkcie serwisowym lub u dostawcy.

b) Wystąpił się kontakt ciała z uzemnionymi przedmiotami, jak np. rury, grzejniki centralnego ogrzewania, kuchenki gazowe czy chłodziarki. Niebezpieczeństwo porażenia prądem elektrycznym jest większe, jeżeli twoje ciało ma kontakt z ziemią.

c) Nie narażaj narzędzia elektrycznego na deszcz, wilgoc lub zmoczenie. Nigdy nie dotykaj narzędzia elektrycznego mokrymi rękami. Nigdy nie mój narzędzia elektrycznego pod bieżącą wodą ani nie nurzaj go w wodzie.

d) Nie używaj kabla zasilającego do innego celu niż jest przeznaczony.

Nigdy nie noś i nie ciągnij narzędzia elektrycznego za kabel zasilający. Nie wyciągaj wytyczki z gniazdka poprzez ciągnięcie za kabel. Nie dopuść do mechanicznego uszkodzenia kabli elektrycznych ostrymi lub gorącymi przedmiotami.

e) Narzędzie elektryczne zostało wyprodukowane wyłącznie do zasilania zmiennym prądem elektrycznym.

Zawsze kontroluj, czy napięcie elektryczne odpowiada informacjom zamieszczonym na tabliczce znamionowej narzędzia.

f) Nigdy nie pracuj z narzędziem, które ma uszkodzony kabel elektryczny lub wytyczkę, lub spadło na ziemię i jest w jakikolwiek sposób uszkodzone.

g) W przypadku użycia kabla przedłużającego, zawsze sprawdzaj, czy jego parametry techniczne odpowiadają danym zamieszczonym na tabliczce znamionowej narzędzia. Jeżeli narzędzie jest używane na zewnątrz, używaj kabla przedłużającego odpowiedniego do użytkowania na zewnątrz. Przy użyciu bębnow przedłużających konieczne jest ich rozwinięcie, aby nie dochodziło do przegrzania kabla.

h) Jeżeli elektryczne narzędzie jest używane w wilgotnych pomieszczeniach lub na zewnątrz, jego użytkowanie jest dozwolone tylko wtedy, jeżeli jest podłączone do obwodu elektrycznego z wyłącznikiem różnicowoprądowym <math>\leq 30\text{ mA}</math>. Wykorzystanie elektrycznego obwodu z wyłącznikiem /RCD/ obniża ryzyko porażenia prądem elektrycznym.

i) Ręczne narzędzie elektryczne trzymaj wyłącznie za zaizolowane obszary przeznaczone do chwytu, ponieważ w trakcie eksploatacji może dojść do kontaktu osprzętu inoącego czy wierzącego z ukrętym przewodem lub ze sznurkiem zasilającym narzędzia.

**3. Bezpieczeństwo osób**

a) Przy użyciu narzędzia elektrycznego bądź uważaj i ostrożnie, poświęćając maksymalną uwagę czynności, którą wykonujesz. Skup się na pracy. Nie pracuj z narzędziem elektrycznym, jeżeli jesteś zmęczony lub jesteś pod wpływem narkotyków, alkoholu lub leków. Również chwilowa nieuwaga przy użyciu narzędzia elektrycznego może prowadzić do poważnego urazu. Przy pracy z narzędziem elektrycznym nie jedz, nie pij i nie pal.

b) Używaj środków ochronnych. Zawsze używaj środków chroniących wzrok. Używaj środków ochronnych odpowiadających rodzajowi pracy, którą wykonujesz. Środki ochronne, jak na przykład respirator, antypoślizgowe obuwie ochronne, okulary głowy lub ochrona słuchu używane w zgodzie z warunkami pracy, obniżają ryzyko zranienia osób.

c) Wystąpił się nieumyślnie załączenia narzędzia. Nie przenoś narzędzia, które jest podłączone do sieci elektrycznej z palcem na włączniku lub spúście. Przed przyłączeniem do napięcia elektrycznego, upewnij się że włącznik lub spúst są w pozycji „wyłączony”. Przenoszenie narzędzia z palcem na włączniku lub wkładanie wytyczki narzędzia do gniazdka z załączonym włącznikiem może być przyczyną poważnych urazów.

d) Przed włączeniem narzędzia używaj wszelkie klucze i przyrządy ustawiające. Klucz lub przyrząd nastawiający, który zostanie przymocowany do obracającej się części może być przyczyną zranienia osób.

e) Zawsze utrzymuj stabilną postawę i równowagę. Pracuj tylko tam, gdzie masz bezpośredni dostęp. Nigdy nie przeceniaj własnych sił. Nie używaj narzędzi elektrycznych, jeżeli jesteś zmęczony.

f) Ueberaj się w odpowiedni sposób. Używaj odzieży roboczej. Nie noś luźnych ubrań i biżuterii. Dbaj o to, aby twoje włosy, odzież, rękawice lub inne części twojego ciała nie znalazły się zbyt blisko obracających się lub rozgrzanych części narzędzia elektrycznego.

g) Podłącz urządzenie do odsysania pyłu. Jeżeli narzędzie posiada możliwość podłączenia urządzenia do wychwytywania lub odsysania pyłu, zapewnij aby doszło do jego odpowiedniego podłączenia i użytkowania. Wykorzystanie tych

urządzeń może ograniczyć niebezpieczeństwo powstające z powodu pyłu.

h) Stabilnie przmocuj obrabiany przedmiot. Użyj ściśku stolarskiego lub imadła w celu zamocowania części, którą będziesz obrabiać.

i) Nie używaj narzędzia elektrycznego, jeżeli jesteś pod wpływem alkoholu, narkotyków, leków lub innych środków odurzających lub uzależniających.

j) Opisywane urządzenie nie jest przeznaczone do użyciu przez osoby o obniżonych możliwościach fizycznych, umysłowych, mentalnych (włącznie z dziećmi) lub przez osoby z niewystarczającym doświadczeniem i wiedzą, jeżeli nie znajdują się one pod nadzorem lub nie otrzymały wskazówek dot. użytkowania od osoby odpowiedzialnej za ich bezpieczeństwo. Dzieci muszą znajdować się pod nadzorem, aby była pewność, że nie bawią się urządzeniem.

**4. Używanie narzędzia elektrycznego i jego konserwacja**

a) W przypadku jakichkolwiek problemów przy pracy, przed każdym czyszczeniem lub konserwacją, przy każdym przesunięciu oraz po ukończeniu pracy, narzędzie elektryczne należy zawsze odłączyć od sieci elektrycznej. Nigdy nie pracuj z narzędziem elektrycznym, jeżeli jest ono w jakikolwiek sposób uszkodzone.

b) Jeżeli narzędzie znacznie wydawać nienaturalny dźwięk lub zapach, natychmiast zakończ pracę.

c) Nie przeciążaj narzędzia elektrycznego. Narzędzie elektryczne będzie pracować lepiej i bezpiecznie, jeżeli będziesz go używać jedynie przy obrótach, które są dla niego zalecane. Używaj odpowiedniego narzędzia, przeznaczonego dla danej czynności. Odpowiednie narzędzie będzie lepiej i bezpiecznie wykonywać pracę, dla której zostało konstruowane.

d) Nie używaj narzędzia elektrycznego, którego nie da się bezpiecznie włączyć i wyłączyć włącznikiem sterowania. Używanie takiego narzędzia jest niebezpieczne. Wadliwe włączniki muszą być naprawione przez certyfikowany serwis.

e) Przed rozpoczęciem regulacji, wymiany osprzętu lub konserwacji odłącz narzędzie od źródła energii elektrycznej. Ten krok ograniczy niebezpieczeństwo przypadkowego uruchomienia.

f) Nieużywane narzędzie elektryczne wyyczyść i schowaj tak, by znajdowało się poza zasięgiem dzieci i osób nieopowiadających. Narzędzie elektryczne w rękach niedoświadczonych użytkowników może być niebezpieczne. Narzędzie elektryczne przechowuj w suchym i bezpiecznym miejscu.

g) Utrzymuj narzędzie elektryczne w dobrym stanie. Systematycznie kontroluj wyregulowanie ruchomych części oraz ich ruch. Kontroluj, czy nie doszło do uszkodzeń obudowy ochronnej lub innych części, których uszkodzenia mogą zagrozić bezpiecznemu działaniu narzędzia elektrycznego. Jeżeli narzędzie jest uszkodzone, spraw, aby przed kolejnym użyciem zostało w pełni naprawione. Wiele urazów jest spowodowanych przez złą konserwację narzędzie elektrycznego.

h) Przyrządy tnące utrzymuj w czystości oraz dbaj o ich ostrość. Odpowiednie utrzymanie i naostrzone narzędzia ułatwiają pracę, ograniczają niebezpieczeństwo zranienia, a prace z nimi są łatwie kontroluje. Użycie innego wyposażenia niż to, które zostało podane w instrukcji obsługi, może spowodować uszkodzenie narzędzia i być przyczyną zranienia.

i) Narzędzi elektrycznych, wyposażeniu, sprzętu roboczego itp. używaj w zgodzie z niniejszą instrukcją w sposób, który jest przypisany dla konkretnego narzędzia elektrycznego, dodatków z uwagą na dane warunki pracy oraz rodzaj wykonywanej pracy. Używanie narzędzia do innych celów, niż jest przeznaczone, może prowadzić do niebezpiecznych sytuacji.

**5. Używanie narzędzia akumulatorowego**

a) Przed włożeniem akumulatora, upewnij się, że włącznik znajduje się w pozycji „0 - wyłączony”.

Włożenie akumulatora do włączonego narzędzia może być przyczyną niebezpiecznych sytuacji.

b) Do ładowania akumulatorów stosuj jedynie ładowarki wskazane przez producenta. Użycie ładowarki przeznaczonej dla innego typu akumulatora może spowodować jego uszkodzenie oraz pożar.

c) Używaj akumulatorów, które są przeznaczone jedynie dla danego narzędzia. Użycie innych akumulatorów może być przyczyną zranienia lub powstania pożaru.

d) Jeżeli akumulator nie jest używany, przechowuj go bez kontaktu z metalowymi przedmiotami, na przykład: zaciskami, kluczami, śrubami i innymi drobnymi metalowymi przedmiotami, które mogłyby spowodować kontakt jednego styku akumulatora z drugim. Zwarcie akumulatora może spowodować zranienie, poparzenia lub pożar.

e) Obchodź się ostrożnie z akumulatorami. Przy nieostrożnym obchodzeniu się może z akumulatora wyciec substancja chemiczna. Unikaj kontaktu z tą substancją, a jeśli dojdzie do kontaktu z nią, dokładnie wymyj miejsce kontaktu pod bieżącą wodą. Jeżeli substancja chemiczna dostanie się do oczu, natychmiast kontaktuj się z lekarzem. Substancja chemiczna z akumulatora może spowodować poważne zranienia.

**6. Serwis**

a) Nie wymieniał sam części narzędzia, nie przeprowadzaj samodzielnych napraw, ani w żaden inny sposób nie ingeruj w konstrukcję narzędzia. Naprawy narzędzia zlecaj wykwalifikowanym osobom.

b) Każda naprawa lub modyfikacja produktu przeprowadzona bez upoważnienia przez naszą firmę jest niedopuszczalna (może spowodować uraz lub szkodę użytkowników).

c) Narzędzie elektryczne zawsze oddawaj do naprawy do certyfikowanego punktu serwisowego. Używaj tylko oryginalnych lub polecanych części zamiennych. Zapewnisz w ten sposób bezpieczeństwo sobie i twojemu narzędziu.



## **UZUPEŁNIAJĄCA INSTRUKCJA BEZPIECZEŃSTWA**

Przed użyciem należy zapoznać się z niniejszymi instrukcjami bezpieczeństwa i zachować je ostrożnie.

! - Ten symbol wskazuje na ryzyko obrażeń lub uszkodzenia urządzenia.

Przed montażem i użytkowaniem prosimy o dokładne zapoznanie się z niniejszą instrukcją obsługi. Instrukcje ułatwią Ci pracę z produktem i pozwolą w pełni wykorzystać jego właściwości. Znajdziesz w nim instrukcje dotyczące bezpiecznego obchodzenia się, skutecznego użytkowania i zapobiegania niebezpieczeństwom. Wszystko to przedłuży także żywotność produktu. Używaj produktu wyłącznie zgodnie z lokalnymi przepisami i procedurami technicznymi dotyczącymi obróbki drewna. Instrukcję należy starannie przechowywać i chronić przed uszkodzeniem.

Nie używaj tępych noży.

Niebezpieczeństwo odrzutu!

Cylinder strugający musi być całkowicie zakryty. Do strugania krótkich przedmiotów należy używać listwy przesuwnej.

Podczas strugania wąskich przedmiotów należy zachować dodatkowe środki ostrożności.

Aby zapewnić bezpieczną pracę, należy docelowo zastosować dodatkowe urządzenia dociskowe i sprężyny przełączające. Maszyna nie nadaje się do rowkowania.

Należy regularnie sprawdzać zabezpieczenie przed odrzutem i rolki podające.

Maszyny wyposażone w odsysanie osadu i pokrywy ssące należy podłączyć do odpowiednich urządzeń.

Rodzaj materiału może negatywnie wpływać na powstawanie pyłu.

Maszyna nadaje się wyłącznie do obróbki drewna.

Jeśli ostrze jest zużyte w 5%, należy je wymienić. Brakujący drażek przesuwny może powodować zagrożenia.

Gdy nie jest używany, drażek przesuwny należy zawsze przechowywać w odpowiednim miejscu po lewej stronie maszyny.

W przypadku ręcznego wkładania małych przedmiotów istnieje zwiększone ryzyko obrażeń.

Należy przestrzegać zaleceń producenta dotyczących użytkowania drażka ślizgowego.

Nieprawidłowe ustawienie osłon ochronnych, stołu do karmienia lub siatki może prowadzić do sytuacji niekontrolowanych.

Uszkodzone lub zanieczyszczone elementy stanowią ryzyko. Za pomocą tej maszyny nie wolno obrabiać części metalowych ani twardych materiałów.

Niebezpieczeństwo obrażeń! Długie elementy przeznaczone do cięcia należy układać na stole przesuwnym lub innym urządzeniu podpierającym. W przeciwnym razie istnieje ryzyko utraty kontroli nad obrabianym przedmiotem.

• Podczas pracy z maszyną należy zawsze nosić odzież ochronną: - ochronę słuchu w celu ochrony

przed uszkodzeniem słuchu, - ochronę dróg oddychowych, aby zapobiec wdychaniu niebezpiecznych cząstek pyłu, - zranienie palców lub dłoni częścią maszyny lub obrabianego przedmiotu, np. piłą. przy wymianie noży strugarskich;

Niebezpieczeństwo porażenia prądem w przypadku stosowania połączeń prądowych niespełniających norm;

Dotykание części pod napięciem na otwartych elementach elektrycznych; Uszkodzenie słuchu podczas długotrwałej pracy z maszyną bez stosowania środków ochrony słuchu;

Emisja niebezpiecznego pyłu drzewnego w przypadku niestosowania odsysania pyłu.

Pomimo przestrzegania środków bezpieczeństwa mogą nadal występować zagrożenia szczątkowe, którym nie można zapobiec.

Uwaga! Jeśli główne przyłącze elektryczne jest w złym stanie, istnieje ryzyko zwarcia po włączeniu maszyny.

Nieprawidłowe zaciśnięcie i ustawienie noży może prowadzić do niebezpiecznych sytuacji ze względu na niebezpieczeństwo rzucanych noży.

Dlatego przed uruchomieniem należy upewnić się, że noże są prawidłowo założone i wyregulowane zgodnie z instrukcją obsługi.

Każda część trzonka noża, która nie jest używana do strugania, musi być przykryta.

Sprawdź i konserwuj maszynę przed każdym uruchomieniem, szczególnie sprawdzaj szczękę przeciwdrzutową i wał napędowy posuwu.

Upewnij się, że urządzenia do odsysania i wychwytywania pyłu są podłączone i że oba są używane prawidłowo. Upewnij się, że odsysanie pyłu jest odpowiednie.

Oprócz zagrożenia dla zdrowia, drobny pył drzewny w pewnych stężeniach może również powodować ryzyko wybuchu.

Podczas dokonywania zmian i ustawień w maszynie, maszyna musi być wyłączona i wyjęta wtyczka z gniazdka.

Pył drzewny może stwarzać szkodliwe zagrożenie dla zdrowia.

Podczas wykonywania prac zapyłonych należy nosić maskę przeciwpyłową i okulary ochronne.

Należy dobrze przechowywać instrukcje bezpieczeństwa.

! Używanie akcesoriów niezalecanych przez producenta lub niedostarczonych wraz z produktem może spowodować pożar, zwarcie elektryczne lub poważne obrażenia.

! Wszelkie ustawienia lub modyfikacje urządzenia bez autoryzacji naszej firmy mogą spowodować obrażenia lub szkody dla użytkownika.

- Stosować sprzęt ochronny chroniący przed hałasem, kurzem i wibracjami!!!

**ZACHOWAJ TE INSTRUKCJE BEZPIECZEŃSTWA  
!!!**

## OPIS

Struganie grubości blachy polega na obróbce materiału na wymaganą grubość, tworząc gładką powierzchnię równoległą do przeciwnej strony płyty. Sztuka strugania zależy głównie od dobrej oceny głębokości skrawania w różnych sytuacjach. Należy wziąć pod uwagę: szerokość, twardość, wilgotność i płaskość deski, orientację i strukturę włókien. Doświadczenie pokaże, jak te czynniki mogą wpłynąć na jakość pracy. Za każdym razem, gdy pracujesz z nowym rodzajem drewna lub drewnem z nietypowymi problemami, zawsze wykonaj najpierw próbne cięcia na złomie, zanim zaczniesz pracować nad właściwym elementem.

1. Stół
2. Dolny stół
3. Ręczna korbka do podnoszenia głowicy nożowej
4. Nogi
5. Wyłącznik główny
6. Przedłużenie stołu
7. Śruba blokująca
8. Ssanie
9. Ramię osłony
10. Zabezpieczenie przed przecięciem
11. Skala głębokości cięcia

## PIKTOGRAMY

Piktogramy umieszczone na opakowaniu produktu:

- a) Wartości mocy
- b) Pobór mocy
- c) Prędkość biegu jałowego
- d) Maksymalna szerokość strugania
- e) Maksymalne cięcie na strzał

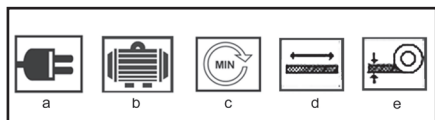

## POUŽITÍ A PROVOZ

Narzędzia ASIST są przeznaczone wyłącznie do użytku domowego lub hobbyistycznego. Producent i importer nie zaleca stosowania tego narzędzia w ekstremalnych warunkach i przy dużych obciążeniach.

Wszelkie inne dodatkowe wymagania muszą być przedmiotem umowy pomiędzy producentem a klientem.

### B-D

Przed każdym użyciem sprawdź kable połączeniowe. Podczas pracy nie stój bezpośrednio przed niebem z maszyną, ale stój z boku. Przymocuj płytkę prowadzącą (1) do wyznaczonego miejsca na stole  
Ten. Zamocuj płytkę prowadzącą za pomocą dwóch podkładek A i dwóch śrub M6x25. Osłona wału ostrza

### (14) C

Zamocuj kompletną osłonę wału tarczy (14) do stołu w wyznaczonym miejscu.  
Przymocuj osłonę wału ostrza śrubą Phillips (11).  
Zabezpieczanie na stole warsztatowym D  
Wywierń cztery otwory w stole warsztatowym, jak pokazano na rysunku.  
Przymocuj strugarkę i grubiarkę do stołu roboczego za pomocą 4 śrub (M8).

### Podparcie ciętego materiału

Podczas pracy należy zawsze pamiętać, że cięty materiał musi być podparty.  
Zawsze podpieraj cięty materiał podczas strugania. Podczas wkładania i wyjmowania z strugarki. W przypadku wyjątkowo długiego drewna konieczne jest użycie stojaka na drewno.  
Uwaga! Zbyt szybkie planowanie może spowodować niebezpieczną sytuację.  
Zbyt wolne struganie może spowodować cięcie lub palić drewno.

### Włącznik/wyłącznik E

Nie używaj żadnego urządzenia, którego przełącznika nie można włączyć ani wyłączyć. Uszkodzone przełączniki należy natychmiast naprawić lub wymienić w serwisie klienta.

### Włącz / wyłącz

Aby włączyć maszynę: otwórz pokrywę włącznika i naciśnij zielony przycisk „I”.

Aby wyłączyć maszynę: Otwórz pokrywę wyłącznika i naciśnij czerwony przycisk „O”.

### Ochrona przed przeładowaniem

Maszyna jest wyposażona w wyłącznik nadprądowy (10) zabezpieczający przed przecięciem. Jeśli silnik nagle się zatrzyma podczas pracy maszyny, może to być spowodowane działaniem urządzenia zabezpieczającego, które odcięło zasilanie w celu ochrony silnika przed przegrzaniem. Jeśli zadziała urządzenie zabezpieczające przed przecięciem, poczekaj, aż silnik ostygnie i naciśnij przycisk urządzenia zabezpieczającego.

### Odsysanie pyłu/wiórów G, H

Pył drzewny powstający podczas pracy zapobiega niezbędny pogląd i jest w pewnym stopniu szkodliwy dla zdrowia.

Dlatego zawsze podłączaj układ wydechowy lub mały odkurzacza z odpowiednim adapterem do dyszy odprowadzającej wióry (31) (R 100 mm).

Upewnij się, że odsysacz wiórów jest prawidłowo uziemiony.

Silnik uruchomi się tylko wtedy, gdy pokrywa ssawna (29) będzie założona i wyłącznik bezpieczeństwa zostanie zwolniony.

Zawsze konsekwentnie dokręcaj śruby mocujące ostrza podczas mocowania ostrzy do strugarki. Luźne śruby mocujące mogą być bardzo niebezpieczne. Zawsze sprawdzaj, czy ostrza są dokręcone.

## Instrukcja pracy

Zwróć także uwagę na następujące ważne punkty:  
Podczas obróbki należy upewnić się, że nieużywany wał tarczy jest przykryty osłoną tarczy.

Ustaw się poza strefą niebezpieczną.

Położ dłoń na obrabianym przedmiocie z zamkniętymi palcami.

Nigdy nie usuwaj ręcznie luźnych wiórów, drzazg itp.

Podłącz odkurzacz do kurzu lub wiórów.

Upewnij się, że rolki podające i narzędzia tnące są wolne od wiórów i kurzu.

Obrabiaj tylko przedmioty, których wymiary są w ramach specyfikacji tego urządzenia. Nie cofać przedmiotu obrabianego przez skok otwarty wału ostrza.

Po zakończeniu pracy ustawić minimalną głębokość cięcia.

## Struganie powierzchni L

Celem strugania powierzchni jest wygładzenie chropowatej powierzchni.

W tym celu przedmiot obrabiany umieszcza się na górze stołu podawczego i obrabia na jego spodniej stronie. Kierunek podawania jest od prawej do lewej.  
L

## Przygotowania

Przed wykonaniem należy wyciągnąć wtyczkę z gniazdka.

## Montaż odkurzacza F

1. Umieścić korbę (15) na końcu wału na stole talerz i obróć go w kierunku przeciwnym do ruchu wskazówek zegara, aby ustawić blat stołu w najniższej pozycji. F
2. Położyć pokrywę ssącą (29) na stole. Upewnij się, że oba kołki ograniczające pasują do otworów w blacie stołu.
3. Obracaj korbą (15) w kierunku zgodnym z ruchem wskazówek zegara, aż pokrywa (29) zostanie dobrze zaciśnięta.
4. Przymocuj ściągacz za pomocą nakrętki M6 i podkładki A 6.4.
5. Zdjąć uchwyt (15).
6. Włóż złącze ekstraktora (31).
7. Podłączyć odciąg wiórów do króćca odsysającego (31).

## Struganie detali pod wymaganym kątem I-J

Regulacja płyty prowadzącej (1) I - J

1. Zwolnić dźwignię blokującą (21).

Jeśli nie możesz wystarczająco obrócić dźwigni blokującej, pociągnij główkę dźwigni i obróć ją z powrotem.

2. Przechylić płytkę prowadzącą pod żądany kąt, który można odczytać ze skali kąta (22).
3. Ponownie dokręcić dźwignię blokującą (21).

## Ustawianie głębokości skrawania K

1. Przekręć śrubę regulacji głębokości cięcia (4)
2. Można to odczytać ze skali głębokości cięcia (3).

## Regulacja osłony wału tarczy L-M

1. Dociśnij obrabiany przedmiot do płyty prowadzącej.
2. Poluzować śrubę mocującą osłonę wału tarczy (16).
3. Do płaskich przedmiotów (< 75 mm): L  
Dociśnij osłonę wału tarczy (12) do płyty prowadzącej (1) i podnieś ją odpowiednio do grubości obrabianego przedmiotu.  
Lekko wsuń obrabiany przedmiot pod osłonę wału ostrza i przeprowadź go na obrabianym przedmiocie.
4. Do wysokich detali (> 75 mm): M  
Opuść pokrywę wału dysku na blat stołu i dociśnij go do obrabianego przedmiotu.

## Strugarki N, O

1. Uruchom silnik.
2. Przesuń obrabiany przedmiot pod kątem prostym po blacie stołu podawczego. N
3. Trzymaj palce blisko siebie i prowadź obrabiany przedmiot rękami lub przesuwaj pręty nad podajnikiem płyty.
4. Podczas strugania wąskich powierzchni (łączenia krawędzi) dociśnij przedmiot obiema rękami i zaciśniętymi pięściami do płyty prowadzącej i płyty stołu i przepchnij go przez podajnik płyty. O
5. Do strugania i łączenia krótkich elementów należy używać klocka dociskowego (27).
6. Dociśnij obrabiany przedmiot wyłącznie do stołu podawczego.

## Skos Q

1. Przyłóż obrabiany przedmiot do pochylonej płyty prowadzącej.
2. Wyregulować osłonę wału tarczy tak, aby lekko dotykała obrabianego przedmiotu i dokręcić śrubę mocującą wałek tarczy ochronnej.
3. Dociśnij przedmiot do lewej zaciśniętej pięści płyta prowadząca i płyta podająca. Przesuń obrabiany przedmiot zamkniętą prawą ręką po blacie stołu.

## Rębniak

Celem pocieniania jest wykonanie przedmiotu o już struganej powierzchniowo cieńszej powierzchni. W tym celu przedmiot obrabiany jest prowadzony przez maszynę i obrabiany na jego górnej powierzchni. Już zaplanowana powierzchnia czołowa Blat. Kierunek posuwu jest dokładnie taki sam jak przy struganiu od lewej do prawej. Podczas przerzedzania na usztywnieniu formuje się stopień i tylne krawędzie detali.

## Przygotowanie

Przed wykonaniem należy wyciągnąć wtyczkę z gniazdka.

## Instalacja odciągowa R

1. Poluzuj śrubę mocującą (16) i odsuń wałek ostrza od płyty stołu.
2. Ustawić płytkę prowadzącą (1) na 45°.
3. Umieścić ekstraktor pary (29) na desce strugającej, upewnia się, że obie śruby z uchwytem gwiazdowym (30) pokrywają się z otworami w płycie strugarskiej.
4. Dokręcić śruby z uchwytem gwiazdowym (30).

Upewnij się, że styk wyłącznika bezpieczeństwa (28) opiera się na wyłączniku bezpieczeństwa.

5. Nasuń złącze okapu (31) na okap.
6. Podłączyć odciąg wiórów do złącza odsysającego.

Rozciągnięte przez F, R, S

1. Ustaw głębokość cięcia. F

W jednym przejściu maszyna może ciąć o grubości 2 mm

maksymalny. Jednak dostosuj tę głębokość tylko wtedy, gdy:

- twoje ostrza są bardzo ostre,
- obrabiasz miękkie gatunki drewna,
- obrabiasz detale o szerokości mniejsza niż maksymalna szerokość.

2. Uruchoom maszynę.

3. Powoli i pod kątem prostym przesuwaj obrabiany przedmiot do przodu. Zostanie wciągnięty automatycznie.

4. Poprowadź przedmiot bezpośrednio przez maszynę.

5. Jeżeli praca nie zostanie wykonana od razu, wyłącz maszynę on kontynuował.

Konserwacja i pielęgnacja

! Przed czyszczeniem i konserwacją należy zawsze wyciągnąć przewód zasilający urządzenia z gniazdka. Narzędzia przechowuj w suchym miejscu i poza zasięgiem dzieci.

Wzrost ilości trocin i innych cząstek może spowodować nieprawidłowe działanie maszyny. Dlatego konieczne jest regularne czyszczenie, aby zapewnić prawidłowe struganie.

Szczelne części, takie jak dźwignie blokujące i szczeliny głowicy noża strugarskiego, należy oczyścić szczotką, aby usunąć przyklejone ciała obce. Usuń żywicę i inne zanieczyszczenia z rolek podających i stołu za pomocą niepalnego rozpuszczalnika.

Czyszczenie

Aby zachować funkcjonalność urządzenia, należy przestrzegać poniższych wskazówek.

Nie płucz urządzenia wodą. Drzazgi i kurz usuwać wyłącznie szczotką lub odkurzaczem

Lekko spryskaj spray konserwacyjny lub suchą warstwę smaru na urządzeniu do regulacji wysokości (5) stołu grubiarki.

Upewnij się, że rolki podające są wolne od rdzy i żywicy. Usuń resztki żywicy z powierzchni blatu.

Pozostałości żywicy można usunąć reklamą spray do konserwacji i pielęgnacji.

Nalóż cienką warstwę wosku poślizgowego na blaty podajnika, podajnika i grubościówki.

Regularnie usuwaj żywicę z wału ostrza i z części do niego dołączone. W tym celu należy zamoczyć zacisk urządzenia, uchwyty ostrzy i ostrza w parafinie, benzyna lub dostępny w handlu zmywacz do żywicy na 24 godziny.

Konserwacja

Noże są częściami zużywalnymi i później się stępią. Jeśli tak, wymień ostrza tnące lub zleć ich

naostrzenie. Ponowne ostrzenie noży tnących jest dozwolone wyłącznie do wysokości 15 mm. Zawsze używaj ostrzy zatwierdzonych dla tej maszyny. Wymień lub naostrz oba ostrza tnące razem. Przed zmianą lub ostrzeniem cięcia ostrza odłączają maszynę. Ryzyko przecięcia! Podczas zmiany należy nosić rękawiczki ostrza tnące.

Wymiana noży tnących T, U, V, W

1. Zdjąć płytkę prowadzącą (1).
2. Całkowicie zdejmij osłonę wału ostrza (12) z blatu stołu.
3. Poluzować nakrętki śrub zaciskowych (A) za pomocą dostarczony klucz płaski. T. Jeśli nakrętka nie są widoczne, ostrożnie obróć wał ostrza (34) za pomocą kawałka drewna.
4. Zdjąć urządzenie zaciskowe (36) i nóż (35). NA
5. Wyczyść wszystkie części, łącznie ze szczelinami ostrzy w wale ostrza.
6. Zamontuj urządzenie zaciskowe z nowym lub zaostrzonym ostrzem.
7. Wyrównaj ostrze:
  - Umieścić na nim przyrząd do regulacji (32) noży tnących stołu wydawczego.
  - Mocno dociśnij bagnet do blatu stołu podawczego upewnij się, że krawędź miernika regulacyjnego jest zrównana z krawędzią blatu stołu porodowego.
  - Następnie zakrzywiona powierzchnia miernika regulacyjnego dociska ostrze do prawidłowego położenia.
  - Ponownie dokręcić śruby mocujące. W
8. Robiąc to, zacznij od środka i przesuwaj się na zewnątrz.
9. Wymień także drugie ostrze wału ostrza.
9. Nasuń osłonę wału ostrza na wał ostrza.

Smarowanie

Zalecane smarowanie łańcuchów rolkowych polega po prostu na ich wyczyszczeniu. Jeżeli na łańcuchu znajduje się nadmiar kurzu, wiórów itp., należy pokryć łańcuch cienką warstwą oleju, lecz nigdy nie wylewać oleju bezpośrednio na łańcuch. Nadmierne olejowanie prowadzi do gromadzenia się kurzu i wiórów, które przedostają się pomiędzy poszczególne ogniwa łańcucha i prowadzą do zwiększonego zużycia i przedwczesnej wymiany łańcucha. Dotyczy to również łańcuchów redukcji prędkości i regulacji wysokości oraz śrub podnoszących. Łożyska głowicy nożowej są fabrycznie nasmarowane i uszczelnione. Nie wymagają dodatkowej opieki.

DANE TECHNICZNE

potwór mocy: 1500W

wartości zasilania: 230V/50Hz

obroty: 9000/min

maks. szerokość strugania: 204mm

wysokość strugania (obrobiony element): 5-120mm

max głębokość strugania (cięcia): 3mm

prędkość posuwu: 6m/min

wymiary stołu roboczego: 740x212mm

klasa ochrony / II.

Poziom ciśnienia akustycznego mierzony zgodnie z EN 60745:

LpA (ciśnienie akustyczne) 92,9 dB (A) KpA=3

LWA (moc akustyczna) 105,9 dB (A) KwA=3

Podejmij odpowiednie środki, aby chronić swój słuch!  
Stosuj ochronę słuchu zawsze, gdy poziomy ciśnienia akustycznego przekracza 80 dB (A).

Ważona efektywna wartość przyspieszenia zgodnie z EN 60745: >2,5 m/s<sup>2</sup> K=1,5

Oporoziło: Vrednost vibracij med uporabo električne ročne naprave se lahko razlikuje od deklarirane vrednosti glede na način, na katerega se naprava uporablja ter glede na naslednje okoliščine: način uporabe el. naprave in vrsto dletanega ali vrtanega materiala, stanje naprave in način vzdrževanja, pravilnost izbire uporabljane dodatne uporabe ter zagotovitev njene ostrine in dobrega stanja, moč oprijema ročaja, uporaba protivibracijskih naprav, primernost uporabe el. naprave za namen, za katerega je bila načrtovana ter upoštevanje delovnih postopkov v skladu z zahtevami proizvajalca. V primeru, da naprava ni uporabljana pravilno, lahko pripelje do sindroma tresoče roke ali ramena.

Oporoziło: Za podrobnosti je potrebno vzeti v obzir raven pojavljanja vibracij v konkretnih pogojih uporabe v vseh delovnih režimih, kot je na primer čas, ko je ročno orodje poleg časa delovanja tudi izključeno in ko je v prostem teku in takrat ne opravlja dela. To lahko občutno zniža raven izpostavljanja tekom celotnega delovnega cikla. Zmanjšajte tveganje vpliva treslajev in uporabljajte, uporabljajte ostra dleta, svedre in nože. Napravo vzdržujte v skladu s temi navodili ter zagotovite, da bo naprava temeljito mazana. Pri redni uporabi naprave investirajte v antivibracijske naprave. Naprave ne uporabljajte pri temperaturi, nižji od 10°C. Svoje delo načrtujte tako, da boste delo z el. napravo, ki proizvaja visoko tresenje, razdelili na več dni. Pridržiujemo si pravico do sprememb.

#### **OCHRONA ŚRODOWISKA NATURALNEGO PRZETWARZANIE ODPADÓW**



Narzędzia elektryczne, osprzęt i opakowania powinny zostać przekazane do odzysku odpadów, które nie zagrażają środowisku naturalnemu.

Nie wyrzucaj narzędzi elektrycznych do domowych odpadów!

Zgodnie z dyrektywą europejską WEEE (2012/19/EU) o starych urządzeniach elektrycznych i elektronicznych i jej realizacji w krajowych prawodawstwach, nieużyteczne elektronarzędzie musi zostać oddane do miejsca zakupu podobnego narzędzia lub w dostępnych miejscach zbierających i likwidujących elektronarzędzia. W ten sposób dostarczone narzędzia elektryczne, zostaną zgromadzone, rozebrane i przekazane do odzysku odpadów, który nie zagraża środowisku naturalnemu.

---

#### **GWARANCJA**

---

W dołączonym materiale znajdziesz specyfikację warunków gwarancyjnych.

---

#### **Data produkcji**

---

Data produkcji jest włączana do numeru seryjnego na etykiecie produktu.

Numer seryjny ma format ORD-YY-MM-SERI, gdzie ORD to numer zamówienia, YY to rok produkcji, MM to miesiąc produkcji, SERI to numer seryjny produktu

**ALLGEMEINE SICHERHEITSBEDINGUNGEN FÜR ASIST UND ASIST SMART GARDEN GERÄTE.**

**Lesen Sie diese Sicherheitsvorschriften eingehend durch, behalten sie im Gedächtnis und aufbewahren sie.**

**HINWEIS:** Beachten Sie beim Umgang mit elektrischen Maschinen und Elektrowerkzeugen die folgenden Sicherheitshinweise zum Schutz vor Stromschlägen, Personenschäden und Brandgefahr. Der Begriff "Elektrowerkzeug" wird in allen folgenden Anweisungen verwendet und bezeichnet sowohl Elektrowerkzeuge (mit Netzkabel) als auch batteriebetriebene Werkzeuge (ohne Netzkabel).

Bewahren Sie alle Verwarnungen und Hinweise für künftigen Gebrauch

**1. Arbeitsumfeld**

a) Halten Sie den Arbeitsbereich im sauberen Zustand aufrecht und achten Sie auf ausreichende Beleuchtung. Unordnung und dunkle Ecken auf dem Arbeitsplatz sind häufige Unfallquellen. Räumen Sie das Werkzeug auf, das Sie gerade nicht nutzen.

b) Verwenden Sie keine Elektrowerkzeuge in einer Umgebung, in der Brand- oder Explosionsgefahr besteht, d.h. dort, wo sich brennbare Flüssigkeiten, Gase oder Staub befinden. Das Elektrowerkzeug erzeugt einen Funkenneffekt am Kommutator, der zur Staub- oder Dampfentzündung führen kann.

c) Bei der Verwendung von elektrischen Werkzeugen verhindern Sie, dass Unbefugte, insbesondere Kinder, auf den Arbeitsbereich zugreifen können! Wenn Sie gestört sind, können Sie die Kontrolle über die durchgeführte Tätigkeit verlieren. Lassen Sie auf keinen Fall das Elektrowerkzeug ohne Aufsicht. Verhindern Sie den Tieren den Zugang zu Elektroanlagen.

**2. Elektrische Sicherheit**

a) Die Gabel des Netzkabels am Elektrowerkzeug muss der Steckdose entsprechen. Ändern Sie niemals die Gabel zum Werkzeug, das auf der Gabel des Netzkabels einen Erdungsstift hat, verwenden Sie keine Gabelungen oder sonstige Adapter. Unbeschädigte Gabeln und entsprechende Steckdosen reduzieren die Gefahr des Stromschlags. Beschädigte oder verschlaufene Versorgungs-kabel erhöhen die Unfallgefahr des Stromschlags. Ein beschädigtes Netzkabel ist gegen ein neues zu ersetzen, das im autorisierten Service oder beim Importeur erhältlich ist.

b) Vermeiden Sie den Körperkontakt mit den geerdeten Gegenständen, wie z. B. Rohrleitungen, Körper der Zentralheizung, Herde und Kühlschränke. Stromschlag-Gefahr ist größer, wenn Sie auf dem Boden stehen.

c) Setzen Sie die Elektrowerkzeuge nicht dem Regen, der Feuchtigkeit oder Nässe aus. Berühren Sie die Elektrowerkzeuge niemals mit nassen Händen. Waschen Sie das Elektrowerkzeug niemals unter fließendem Wasser und tauchen Sie es nicht ins Wasser.

d) Verwenden Sie das Netzkabel zu keinem anderen, als dem vorgesehenen Zweck. Tragen und ziehen Sie das Elektrowerkzeug nie mit dem Netzkabel. Ziehen Sie die Gabel aus der Steckdose nicht mit dem Kabelzug aus. Vermeiden Sie mechanische Beschädigung der elektrischen Kabel durch scharfe oder heiße Gegenstände.

e) Das elektrische Werkzeug wurde ausschließlich für Wechselstrom hergestellt. Überprüfen Sie immer, ob die elektrische Spannung mit den Angaben auf dem Typenschild des Werkzeugs übereinstimmt.

f) Arbeiten Sie niemals mit Werkzeug mit beschädigtem Kabel oder beschädigter Gabel, mit Werkzeug, das auf den Boden gefallen ist und ist wie auch immer beschädigt.

g) Überzeugen Sie sich, dass die technischen Parameter des Verlängerungskabels den Angaben auf den Werkzeug-Typenschild entsprechen. Wenn Sie das Werkzeug draußen verwenden, benutzen Sie das Kabel für Verwendung im Freien. Das Kabel auf den Verlängerungsspulen muss aufgerollt werden, sonst kommt es zu seiner Überhitzung.

h) Wenn das Elektrowerkzeug in feuchten Räumen oder im Freien verwendet wird, darf es nur verwendet werden, wenn es an Stromkreis mit Fehlerstromschutzschalter (RCD) angeschlossen ist. Verwendung des Stromkreises mit einem Schutzschalter (RCD) reduziert das Risiko des Stromschlags.

i) Handeltorker / Werkzeug halten Sie ausschließlich auf isolierter Fläche für Anfassen, weil es beim Betrieb zum Kontakt des Schneide- oder Bohrzubehörs mit einem verdeckten Leiter oder mit dem Netzkabel des Werkzeugs kommen kann.

**3. Sicherheit der Personen**

a) Bei Verwendung des Elektrowerkzeugs seien Sie vorsichtig und widmen Sie der ausgeübten Tätigkeit maximale Aufmerksamkeit. Konzentrieren Sie sich auf die Arbeit. Arbeiten Sie mit dem Elektrowerkzeug nicht, wenn Sie müde oder unter dem Einfluss von Drogen, Alkohol oder Medikamenten sind. Schon ein Moment der Unachtsamkeit beim Gebrauch von Elektrowerkzeugen kann zu ernsthaften Verletzungen führen. Während der Arbeit mit dem Elektrowerkzeug essen Sie nicht, trinken Sie nicht und rauchen Sie nicht.

b) Verwenden Sie die Schutzmittel. Tragen Sie immer den Augenschutz. Verwenden Sie eine Schutzausrüstung, die Ihrer Arbeit entspricht. Die Schutzausrüstung wie Atemschutzmaske, rutschfeste Sicherheitsschuhe, Kopfschutz oder Gehörschutz, die in Übereinstimmung mit den Arbeitsbedingungen verwendet werden, verringern das Risiko von Personen-Verletzungen.

c) Vermeiden Sie unbeabsichtigte Einschaltung des Werkzeugs. Übertragen Sie nicht Werkzeug, das an Stromnetz angeschlossen ist, mit dem Finger an dem Schalter oder an dem Auslöser. Vor dem Anschluss an Stromnetz vergewissern Sie sich, dass der Schalter oder der Auslöser in der Position "AUS" sind. Übertragung des Werkzeugs mit dem Finger an dem Schalter oder Einschubung der Gabel vom Werkzeug in die Steckdose mit dem eingeschalteten Schalter kann schwere Unfälle verursachen.

d) Vor Einschaltung des Werkzeugs entfernen Sie alle Einstellschlüssel und Werkzeuge. Der Einstellschlüssel oder das Werkzeug, das zum Drehteil des Elektrowerkzeugs befestigt ist, kann Personenverletzung verursachen.

e) Halten Sie immer eine stabile Körperhaltung und Gleichgewicht. Arbeiten nur dort, wohin Sie sicher reichen können. Überschätzen Sie niemals Ihre eigene Kraft. Verwenden Sie kein Elektrowerkzeug, wenn Sie müde sind.

f) Tragen Sie geeignete Kleidung. Tragen Sie Arbeitskleidung. Tragen Sie keine lose Kleidung und keinen Schmuck. Achten Sie darauf, dass Ihr Haar, Ihre Kleidung, Handschuhe oder Körperteile nicht zu nahe der Dreh- oder Heizeile des Elektrowerkzeugs sind.

g) Schließen Sie den Staubsauger an. Wenn es das Werkzeug ermöglicht, schließen Sie eine Einrichtung für Auffangen oder Absaugung des Staubs an und stellen Sie sicher, dass sie richtig angeschlossen und verwendet wird. Der Einsatz dieser Einrichtung kann die Gefahr beschränken, die durch Staub entsteht.

h) Befestigen Sie das Werkstück. Verwenden Sie die Tischklammer oder einen Schraubstock für Befestigung des Teils, den Sie bearbeiten.

i) Verwenden Sie das Elektrowerkzeug nicht, wenn Sie unter Einfluss von Alkohol, Drogen, Medikamenten oder anderen Rausch- oder Suchtmitteln sind.

j) Diese Einrichtung ist nicht für Verwendung von Personen und Kindern mit verminderten physischen oder geistigen Fähigkeiten oder mit ungenügenden Erfahrungen und Kenntnissen vorgesehen, wenn diese nicht unter Aufsicht sind oder wenn sie bzgl. Verwendung der Anlage von einer für deren Sicherheit beauftragten Person nicht unterwiesen wurden. Kinder müssen sich unter Aufsicht befinden, um sicherzustellen, dass sie mit der Einrichtung nicht spielen.

**4. Verwendung des Elektrowerkzeugs und dessen Wartung**

a) Das Elektrowerkzeug ist bei jedem Problem während der Arbeit, vor jeder Reinigung oder Wartung, bei jeder Verlegung und nach Beendigung der Arbeit vom Stromnetz abzuschalten! Arbeiten Sie niemals mit beschädigtem Elektrowerkzeug.

b) Wenn das Werkzeug ungewöhnliche Geräusche oder Geruch gibt, beenden Sie sofort die Arbeit.

c) Überlasten Sie das Elektrowerkzeug nicht. Das elektrische Werkzeug wird besser und sicherer arbeiten, wenn Sie es mit der vorgegebenen Drehzahl betreiben werden. Verwenden Sie das richtige Werkzeug, das für die jeweilige Tätigkeit vorgesehen ist. Das richtige Werkzeug wird die Arbeit besser und sicherer ausüben, für die es konstruiert wurde.

d) Verwenden Sie kein Elektrowerkzeug, das mit dem Betätigungsschalter nicht sicher ein- und auszuschalten ist. Die Verwendung so eines Werkzeugs ist gefährlich. Fehlerhafte Schalter müssen vom zertifizierten Service repariert werden.

e) Schalten Sie das Werkzeug vom Stromnetz ab, ehe Sie mit seiner Einrichtung mit Austausch des Zubehörs oder mit Wartung beginnen. Diese Maßnahme verhindert seinen zufälligen Start.

f) Entsorgen Sie nicht benutzte Elektrowerkzeuge und bewahren Sie sie außerhalb der Reichweite von Kindern und unbefugten Personen auf. Elektrowerkzeuge in den Händen unerfahrener Benutzer können gefährlich sein. Lagern Sie Elektrowerkzeuge an einem trockenen und sicheren Ort.

g) Halten Sie das Elektrowerkzeug im guten Zustand. Überprüfen Sie regelmäßig die beweglichen Teile und ihre Beweglichkeit. Überprüfen Sie, ob die Schutzabdeckungen oder andere Teile nicht beschädigt sind, die den sicheren Betrieb des Elektrowerkzeugs gefährden könnten. Wenn das Werkzeug beschädigt ist, muss es vor seinem nächsten Einsatz ordnungsgemäß repariert werden. Viele Unfälle sind durch schlecht gewartetes Elektrowerkzeug verursacht.

h) Halten Sie die Schneidewerkzeuge scharf und sauber. Richtig gewartete und angeschärfte Werkzeuge erleichtern die Arbeit, reduzieren die Verletzungsgefahr und die Arbeit damit kann besser kontrollieren. Verwendung eines anderen Zubehörs als in der Bedienungsanleitung angezeigt, kann Werkzeugbeschädigung verursachen und eine Verletzungsursache sein.

i) Elektrowerkzeuge, Zubehör, Arbeitswerkzeuge usw. verwenden Sie gemäß diesen Anweisungen und in der für das jeweilige Elektrowerkzeug vorgeschriebenen Weise, unter Berücksichtigung der gegebenen Arbeitsbedingungen und der Art der auszuführenden Arbeiten. Die Verwendung des Werkzeugs zu anderen als den vorgesehenen Zwecken kann gefährliche Situationen hervorrufen.

**5. Verwendung des Akkumulatorkwerkzeugs**

a) Bevor Sie den Akku einlegen, überzeugen Sie sich, dass der Schalter in der Position „0-ausschaltet“ befindet. Das Einlegen des Akkumulators in ein eingeschaltetes Werkzeug kann gefährliche Situationen verursachen.

b) Zum Aufladen der Akkumulatoren verwenden Sie nur die vom Hersteller vorgeschriebenen Ladegeräte. Verwendung des Ladegeräts für einen anderen Akkumulatortyp kann seine Beschädigung sowie Brandentstehung verursachen.

c) Verwenden Sie immer nur die für das jeweilige Werkzeug vorgesehene Akkumulatoren. Verwendung von anderen Akkumulatoren kann Verletzungen oder Brandentstehung verursachen.

d) Wenn die Batterie nicht verwendet wird, lagern Sie sie getrennt von Metallgegenständen wie Klammern, Schraubenschlüsseln, Schrauben und anderen kleinen Metallgegenständen, die dazu führen können, dass ein Batteriekontakt mit einem anderen verbunden wird. Kurzschließung des Akkumulators kann zu Verletzungen, Verbrennungen oder Feuer führen.

e) Behandeln Sie die Akkumulatoren schonend. Bei ungleichmäßiger Handhabung kann eine Chemikalie aus der Batterie austreten. Vermeiden Sie Kontakt mit dieser Substanz und wenn es trotzdem zum Kontakt kommt, waschen Sie die betroffene Stelle mit fließendem Wasser. Wenn die Chemikalie in die Augen gelangt, sofort einen Arzt aufsuchen. Die Chemikalie aus der Batterie kann zu schweren Verletzungen führen.

**6. Service**

a) Tauschen Sie keine Werkzeuteile aus, reparieren Sie das Werkzeug nicht selbst und greifen Sie in die Werkzeugkonstruktion nicht ein. Überlassen Sie die Reparatur des Werkzeugs qualifiziertem Personal.

b) Jede Reparatur oder Änderung des Produkts ohne Berechtigung von unserer Gesellschaft ist unzulässig (Unfall- oder Schadensgefahr).

c) Lassen Sie das Werkzeug immer in einem zertifizierten Service reparieren. Verwenden Sie nur Originalteile oder empfohlene Ersatzteile. Nur so können Sie Ihre Sicherheit und Sicherheit Ihres Werkzeugs sicherstellen.

## ZUSÄTZLICHE SICHERHEITSVORSCHRIFTEN

Bitte lesen Sie diese Sicherheitshinweise vor dem Gebrauch durch und bewahren Sie sie sorgfältig auf.

! - Dieses Symbol weist auf die Gefahr von Verletzungen oder Schäden am Gerät hin.

Bitte lesen Sie diese Bedienungsanleitung vor der Montage und Verwendung sorgfältig durch. Die Anleitung hilft Ihnen, die Arbeit mit dem Produkt zu erleichtern und seine Eigenschaften voll auszunutzen. Darin finden Sie Hinweise zum sicheren Umgang, zur effektiven Nutzung und zur Gefahrenabwehr. All dies verlängert auch die Lebensdauer des Produkts. Verwenden Sie das Produkt nur in Übereinstimmung mit den örtlichen Vorschriften und technischen Holzbearbeitungsverfahren. Bewahren Sie die Anleitung sorgfältig auf und schützen Sie sie vor Beschädigungen.

Verwenden Sie keine stumpfen Messer.  
Rückschlaggefahr!  
Die Hobelwalze muss vollständig abgedeckt sein.  
Zum Hobeln kurzer Werkstücke verwenden Sie eine Gleitschiene.  
Beim Hobeln schmaler Werkstücke müssen zusätzliche Sicherheitsvorkehrungen getroffen werden.  
Um ein sicheres Arbeiten zu gewährleisten, ist ggf. der Einsatz zusätzlicher Druckgeräte und Schaltfedern erforderlich. Die Maschine ist nicht zum Nuten geeignet.  
Die Rückschlagsicherung und die Vorschubwalzen müssen regelmäßig überprüft werden.  
Maschinen, die mit Schlammsaugung und Saugdeckeln ausgestattet sind, sollten an entsprechende Geräte angeschlossen werden.  
Die Art des Materials kann die Staubeentwicklung negativ beeinflussen.  
Die Maschine ist ausschließlich für die Holzbearbeitung geeignet.  
Wenn die Klinge 5 % abgenutzt ist, muss sie ersetzt werden. Eine fehlende Gleitstange kann zu Gefahren führen.  
Bei Nichtgebrauch sollte die Schiebestange immer an der entsprechenden Stelle auf der linken Seite der Maschine aufbewahrt werden.  
Beim Einlegen kleiner Werkstücke von Hand besteht erhöhte Verletzungsgefahr.  
Beim Einsatz der Schiebestange sind die Empfehlungen des Herstellers zu beachten.  
Eine falsche Ausrichtung von Schutzabdeckungen, Futtertisch oder Gitter kann zu unkontrollierbaren Situationen führen.  
Beschädigte oder verunreinigte Werkstücke stellen eine Gefahr dar. Metallteile oder harte Materialien dürfen mit dieser Maschine nicht bearbeitet werden.  
Gefahr verletzt! Legen Sie zu schneidende lange Werkstücke auf einen Schiebetisch oder eine andere Unterlage. Andernfalls besteht die Gefahr, die Kontrolle über das Werkstück zu verlieren.

• Wenn Sie mit der Maschine arbeiten, sollten Sie immer Schutzkleidung tragen: - Gehörschutz zum Schutz vor Gehörschäden, - Atemschutz zum Schutz vor dem Einatmen gefährlicher Staubpartikel, - Finger oder Hände, die durch ein Teil der Maschine oder des Werkstücks verletzt werden, z. B. beim Hobelmesserwechsel;  
Gefahr eines Stromschlags bei Verwendung nicht normgerechter Stromanschlüsse;  
Berühren eines spannungsführenden Teils an offenen elektrischen Bauteilen; Gehörschäden bei längerem Arbeiten mit der Maschine ohne Verwendung eines Gehörschutzes;  
Emission von gefährlichem Holzstaub bei Nichtbenutzung der Staubabsaugung.  
Trotz Einhaltung der Sicherheitsmaßnahmen können Restrisiken bestehen, die nicht verhindert werden können.  
Aufmerksamkeit! Bei schlechtem Zustand des Hauptstromanschlusses besteht die Gefahr von Kurzschlüssen beim Einschalten der Maschine.

Falsches Einspannen und Positionieren von Messern kann aufgrund der Gefahr durch weggeworfene Messer zu gefährlichen Situationen führen.  
Stellen Sie daher vor der Inbetriebnahme sicher, dass die Messer entsprechend der Bedienungsanleitung richtig eingesetzt und eingestellt sind.  
Alle Teile der Messerwelle, die nicht zum Hobeln verwendet werden, müssen abgedeckt werden.  
Überprüfen und warten Sie die Maschine vor jeder Inbetriebnahme, insbesondere die Prüfung der Rückschlagsicherungsbacke und der Vorschubantriebswelle.  
Stellen Sie sicher, dass Staubabsaug- und -auffanggeräte angeschlossen sind und dass beide ordnungsgemäß verwendet werden. Achten Sie auf eine geeignete Staubabsaugung.  
Neben gesundheitlichen Risiken kann feiner Holzstaub in bestimmten Konzentrationen auch zu Explosionsgefahr führen.  
Während Änderungen und Einstellungen an der Maschine vorgenommen werden, muss die Maschine ausgeschaltet und der Netzstecker gezogen sein.  
Holzstaub kann gesundheitsschädliche Risiken bergen.  
Tragen Sie bei staubigen Arbeiten eine Staubmaske und eine Schutzbrille.  
Bewahren Sie die Sicherheitshinweise gut auf.

! Die Verwendung von Zubehör, das nicht vom Hersteller empfohlen oder nicht im Lieferumfang des Produkts enthalten ist, kann zu Bränden, Kurzschlüssen oder schweren Verletzungen führen.  
! Jede ohne Genehmigung unseres Unternehmens vorgenommene Einstellung oder Veränderung des

Gerätes kann zu Verletzungen oder Schäden beim Benutzer führen.  
- Schutzausrüstung gegen Lärm, Staub und Vibrationen verwenden!!!

## BESCHREIBUNG

Unter Plattendickenhobeln versteht man die Bearbeitung von Material auf die erforderliche Dicke, wodurch eine glatte Oberfläche parallel zur gegenüberliegenden Seite der Platte entsteht. Die Kunst des Hobelns hängt hauptsächlich von einem guten Urteilsvermögen über die Schnitttiefe in verschiedenen Situationen ab. Zu berücksichtigen sind: Breite, Härte, Feuchtigkeit und Ebenheit der Platte, Ausrichtung und Struktur der Fasern. Die Erfahrung wird Ihnen zeigen, wie sich diese Faktoren auf die Qualität der Arbeit auswirken können. Wenn Sie mit einer neuen Holzart oder Holz mit ungewöhnlichen Problemen arbeiten, machen Sie immer zuerst Probeschnitte am Restmaterial, bevor Sie am eigentlichen Stück arbeiten.

1. Der Tisch
2. Unterer Tisch
3. Handkurbel zum Anheben des Messerkopfes
4. Beine
5. Hauptschalter
6. Tischverlängerung
7. Feststellschraube
8. Saugen
9. Arm abdecken
10. Überlastschutz
11. Schnitttiefenskala

## PIKTOGRAMME

Auf der Produktverpackung aufgeführte Piktogramme:

- a) Leistungswerte
- b) Leistungsaufnahme
- c) Leerlaufdrehzahl
- d) Maximale Hobelbreite
- e) Maximaler Schnitt pro Schuss

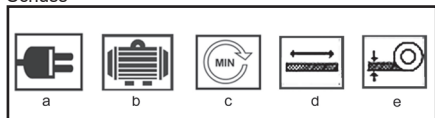

## EINSATZ UND BETRIEB

ASIST-Werkzeuge sind nur für den Heim- oder Hobbygebrauch bestimmt.

Der Hersteller und Importeur empfiehlt, dieses Werkzeug nicht unter extremen Bedingungen und unter hoher Belastung zu verwenden.

Darüber hinausgehende zusätzliche Anforderungen müssen Gegenstand einer Vereinbarung zwischen Hersteller und Kunde sein.

### B-D

Überprüfen Sie vor jedem Gebrauch die Anschlusskabel.

Stehen Sie beim Arbeiten nicht direkt vor dem Himmel hinter der Maschine, sondern stellen Sie sich daneben.

Befestigen Sie die Führungsplatte (1) an der dafür

vorgesehenen Stelle auf dem Tisch

Das Befestigen Sie die Führungsplatte mit zwei Unterlegscheiben A und zwei M6x25-Schrauben. Klingenwellenabdeckung (14) C

Befestigen Sie die komplette Scheibenschachtelabdeckung (14) an der dafür vorgesehenen Stelle am Tisch. Befestigen Sie die Messerwellenabdeckung mit der Kreuzschlitzschraube (11). Befestigung auf der Werkbank D

Bohren Sie vier Löcher in Ihre Werkbank, wie im Bild gezeigt.

Befestigen Sie die Hobel- und Dickenhobelmaschine mit 4 Schrauben (M8) am Arbeitstisch.

Unterstützung des geschnittenen Materials

Denken Sie beim Arbeiten immer daran, dass das zu schneidende Material abgestützt werden muss.

Stützen Sie das Schnittgut beim Hobeln immer ab.

Beim Einsetzen und Herausnehmen aus dem Hobel.

Bei besonders langem Schnittholz ist die Verwendung eines Holzständers erforderlich.

Aufmerksamkeit! Zu schnelles Gleiten kann zu einer gefährlichen Situation führen.

Zu langsames Hobeln kann schneiden oder Holz verbrennen.

Ein-/Ausschalter E

Benutzen Sie kein Gerät, dessen Schalter sich nicht ein- und ausschalten lässt. Beschädigte Schalter müssen umgehend vom Kundendienst repariert oder ausgetauscht werden.

An / Ausschalten

Um die Maschine einzuschalten: Öffnen Sie die Schalterabdeckung und drücken Sie die grüne „I“-Taste.

Um die Maschine auszuschalten: Öffnen Sie die Schalterabdeckung und drücken Sie die rote „O“-Taste.

Überspannungsschutz

Zum Schutz vor Überlastung ist die Maschine mit einem Überstromschalter (10) ausgestattet.

Wenn der Motor bei laufender Maschine plötzlich stoppt, kann dies an einer Schutzvorrichtung liegen, die die Stromversorgung unterbrochen hat, um den Motor vor Überhitzung zu schützen.

Wenn die Überlastschutzvorrichtung aktiviert wird, warten Sie, bis der Motor abgekühlt ist, und drücken Sie dann die Taste der Schutzvorrichtung.

Absaugung von Staub/Spänen G, H

Während des Betriebs entstehender Holzstaub verhindert notwendige Ansicht und ist in gewissem Maße gesundheitsschädlich.

Schließen Sie daher immer die Abgasanlage oder Kleinteile an

Staubsauger mit passendem Adapter für die Späneabsaugdüse (31) (Ø 100 mm).

Stellen Sie sicher, dass der Späneabsauger ordnungsgemäß geerdet ist.

Der Motor startet nur, wenn der Saugdeckel (29) angebracht ist und der Sicherheitsschalter freigegeben ist.



Ziehen Sie die Messerbefestigungsschrauben immer fest an, wenn Sie die Messer am Hobel befestigen. Lose Befestigungsschrauben können sehr gefährlich sein. Überprüfen Sie immer, ob die Klingen fest sitzen.

#### Arbeitsanweisung

Beachten Sie außerdem folgende wichtige Punkte: Achten Sie bei der Bearbeitung darauf, dass die unbenutzte Messerwelle durch den Sägeblattschutz abgedeckt wird.

Positionieren Sie sich außerhalb des Gefahrenbereichs. Legen Sie Ihre Hände mit geschlossenen Fingern auf das Werkstück.

Entfernen Sie niemals lose Späne, Splitter usw. von Hand. Schließen Sie einen Staubsauger für Staub oder Späne an.

Stellen Sie sicher, dass die Vorschubwalzen und Schneidwerkzeuge frei von Holzspänen und Staub sind.

Bearbeiten Sie nur Werkstücke, deren Abmessungen übereinstimmen innerhalb der Spezifikationen für diese Maschine liegen. Führen Sie das Werkstück nicht durch den offenen Hub der Messerwelle zurück. Stellen Sie nach Abschluss der Arbeiten die minimale Schnitttiefe ein.

#### Oberflächenhobeln L

Ziel des Abrichthobelns ist die Glättung der rauen Oberfläche.

Hierzu wird das Werkstück auf die Oberseite des Zuführtisches gelegt und an seiner Unterseite bearbeitet. Die Vorschubrichtung ist von rechts nach links. L

#### Vorbereitungen

Ziehen Sie vor Beginn der Arbeiten den Netzstecker der Anlage.

#### Installation des Staubsaugers F

1. Platzieren Sie die Kurbel (15) am Ende der Welle auf dem Tischplatte und drehen Sie sie gegen den Uhrzeigersinn, um die Tischplatte in die unterste Position zu bringen. F

2. Legen Sie die Saugabdeckung (29) auf den Tisch. Stellen Sie sicher, dass beide Anschlagstifte in die Löcher in der Tischplatte passen.

3. Drehen Sie die Kurbel (15) im Uhrzeigersinn, bis die Abdeckung (29) sicher festgeklemmt ist.

4. Befestigen Sie den Abzieher mit der M6-Mutter und der Unterlegscheibe A 6,4.

5. Entfernen Sie den Griff (15).

6. Absauganschluss (31) einstecken.

7. Späneabsaugung an den Absauganschluss (31) anschließen.

#### Hobeln von Werkstücken auf den erforderlichen I-J-Winkel

Einstellung der Führungsplatte (1) I - J

1. Lösen Sie den Verriegelungshebel (21).

Wenn Sie den Verriegelungshebel nicht weit genug drehen können, ziehen Sie am Hebelkopf und drehen Sie ihn zurück.

2. Kippen Sie die Führungsplatte auf den gewün-

schten Winkel, den Sie an der Winkelskala (22) ablesen können.

3. Ziehen Sie den Verriegelungshebel (21) wieder fest.

#### Schnitttiefe K einstellen

1. Drehen Sie die Einstellschraube für die Schnitttiefe (4).

2. Diese können Sie an der Schnitttiefenskala (3) ablesen.

#### Einstellung der L-M-Scheibenwellenabdeckung

1. Drücken Sie das Werkstück gegen die Führungsplatte.

2. Lösen Sie die Klemmschraube (16) der Scheibenwellenabdeckung.

3. Für flache Werkstücke (< 75 mm): L

Schieben Sie den Messerwellenschutz (12) gegen die Führungsplatte (1) und heben Sie ihn entsprechend der Werkstückdicke an.

Schieben Sie das Werkstück leicht unter die Messerwellenabdeckung und lassen Sie es auf dem Werkstück laufen.

4. Für hohe Werkstücke (> 75 mm): M

Senken Sie die Scheibenschachtabdeckung auf die Tischplatte ab und drücken Sie es gegen das Werkstück.

#### Hobel N, O

1. Starten Sie den Motor.

2. Schieben Sie das Werkstück im rechten Winkel über die Tischplatte. N

3. Halten Sie Ihre Finger eng beieinander und führen Sie das Werkstück mit Ihren Händen oder Gleitschienen über den Plattenvorschub.

4. Beim Hobeln von schmalen Flächen (Verbindungskanten) drücken Sie das Werkstück mit beiden Händen und geballten Fäusten gegen die Führungsplatte und die Tischplatte und schieben es durch den Oberlattenvorschub. Ö

5. Beim Hobeln und Fügen von kurzen Werkstücken einen Schubblock (27) verwenden

6. Drücken Sie das Werkstück nur auf den Zuführtisch.

#### Q-Fase

1. Legen Sie das Werkstück gegen die geneigte Führungsplatte.

2. Stellen Sie die Klingenwellenabdeckung so ein, dass sie das Werkstück gerade berührt, und ziehen Sie die Klemmschraube der Schutzklingenwelle fest.

3. Drücken Sie das Werkstück gegen die linke geballte Faust

Führungsplatte und Vorschubplatte. Schieben Sie das Werkstück mit der geschlossenen rechten Hand über die Tischplatte.

#### Verdünnung

Der Zweck des Ausdünnens besteht darin, ein Werkstück mit bereits gehobelter Oberfläche dünner zu machen.

Dazu wird das Werkstück durch die Maschine geführt und an seiner Oberseite bearbeitet. Bereits gehobelte

## Stirnfläche

Tischplatte. Die Vorschubrichtung ist genau die gleiche wie beim Hobeln von links nach rechts.

Beim Ausdünnen bilden sich am Hartteil eine Stufe und die Hinterkanten der Werkstücke.

## Vorbereitung

Ziehen Sie vor Beginn der Arbeiten den Netzstecker der Anlage.

## Extraktionsanlage R

1. Lösen Sie die Klemmschraube (16) und schieben Sie die Messerwelle von der Tischplatte weg.
2. Leitblech (1) auf 45° einstellen.
3. Stellen Sie den Dampfabsauger (29) auf das Hobelbrett. Achten Sie darauf, dass beide Sterngriffschrauben (30) mit den Löchern in der Hobelplatte übereinstimmen.
4. Sterngriffschrauben (30) festziehen. Achten Sie darauf, dass der Kontakt des Sicherheitsschalters (28) am Sicherheitsschalter anliegt.
5. Schieben Sie den Haubenanschluss (31) auf die Haube.
6. Verbinden Sie die Späneabsaugung mit dem Absauganschluss.

## Gestreckt durch F, R, S

1. Stellen Sie die Schnitttiefe ein. F

In einem Durchgang kann die Maschine 2 mm schneiden maximal. Passen Sie diese Tiefe jedoch nur an, wenn:

- Deine Klingen sind sehr scharf,
- Sie bearbeiten weiche Holzarten,
- Sie bearbeiten Werkstücke, deren Breite beträgt kleiner als die maximale Breite.

2. Starten Sie die Maschine.
3. Schieben Sie das Werkstück langsam und im rechten Winkel nach vorne. Es wird automatisch eingezogen.
4. Führen Sie das Werkstück direkt durch die Maschine.
5. Wenn die Arbeit nicht sofort erledigt ist, schalten Sie die Maschine aus er machte weiter.

## Wartung und Pflege

! Ziehen Sie vor der Reinigung und Wartung immer das Netzkabel der Maschine aus der Steckdose.

Bewahren Sie Werkzeuge an einem trockenen Ort und außerhalb der Reichweite von Kindern auf.

Eine Zunahme von Sägemehl und anderen Partikeln kann dazu führen, dass die Maschine nicht richtig funktioniert. Daher ist es notwendig, ihn regelmäßig zu reinigen, um eine ordnungsgemäße Hobelung zu gewährleisten.

Festsitzende Teile wie Feststellhebel und Hobelmesserkopfschlitze sollten mit einer Bürste gereinigt werden, um anhaftende Fremdkörper zu entfernen.

Entfernen Sie Harz und andere Ablagerungen mit einem nicht brennbaren Lösungsmittel von den Einzugsrollen und dem Tisch.

## Reinigung

Um die Funktionsfähigkeit des Gerätes aufrechtzuerhalten, beachten Sie Folgendes.

Spülen Sie das Gerät nicht mit Wasser ab. Splitter und Staub nur mit einer Bürste oder einem Staubsauger entfernen

Pflegespray oder Trockenschmierstoff leicht auf die Höhenverstellung (5) des Dickentisches aufsprühen. Stellen Sie sicher, dass die Einzugsrollen rostfrei bleiben

Harz. Entfernen Sie alle Harzreste von den Tischoberflächen. Harzrückstände können durch Werbung entfernt werden

Pflege- und Pflegespray.

Tragen Sie eine dünne Schicht Gleitwachs auf die Tischplatten des Anlegers, Anlegers und Dickenhobels auf.

Entfernen Sie regelmäßig das Harz von der Messerwelle und z daran befestigte Teile. Legen Sie dazu die Geräteklemme, die Klingenhalter und die Klingen in Paraffin, 24 Stunden lang mit Benzin oder handelsüblichem Harzentferner reinigen.

## Wartung

Messer sind Verschleißteile und werden später stumpf. Wenn ja, ersetzen Sie die Schneidmesser oder lassen Sie sie schärfen. Das Nachschärfen von Schneidmessern ist nur bis zu einer Höhe von 15 mm zulässig.

Verwenden Sie immer Sägeblätter, die für diese Maschine zugelassen sind. Ersetzen oder schärfen Sie beide Schneidmesser gemeinsam. Bevor Sie den Schnitt ändern oder schärfen Messer trennen die Maschine.

Schnittgefahr! Tragen Sie beim Umziehen Handschuhe Schneidmesser.

## Austausch von T-, U-, V- und W-Schneidmessern

1. Führungsblech (1) entfernen.
2. Entfernen Sie die Messerwellenabdeckung (12) vollständig von der Tischplatte.
3. Lösen Sie die Muttern der Klemmschrauben (A) mit mitgelieferten Gabelschlüssel. T

Wenn die Muttern nicht sichtbar sind, drehen Sie die Messerwelle (34) vorsichtig mit einem Stück Altholz.

4. Klemmvorrichtung (36) und Messer (35) entfernen. BEI

5. Reinigen Sie alle Teile, einschließlich der Messerschlitze in der Messerwelle.

6. Montieren Sie die Spannvorrichtung wieder mit einem neuen oder geschärften Messer.

7. Richten Sie das Messer aus:

- Legen Sie die Einstelllehre (32) der Schneidmesser des Auslagetisches darauf.

- Drücken Sie den Ölmesstab fest auf die Oberfläche des Ausgabetisches

Stellen Sie sicher, dass die Kante der Einstelllehre bündig mit der Kante der Lieferungstischplatte abschließt.

- Anschließend drückt die gewölbte Fläche der Einstelllehre das Sägeblatt in die richtige Position.

- Klemmschrauben wieder festziehen. W Beginnen Sie dabei in der Mitte und bewegen Sie sich nach außen.

8. Tauschen Sie auch das zweite Messer der Messerwelle aus.

9. Schieben Sie die Messerwellenabdeckung über die Messerwelle.

#### Schmierung

Die empfohlene Schmierung von Rollenketten besteht darin, die Kette einfach sauberzuwischen. Bei übermäßigem Staub, Spänen etc. die Kette mit einem dünnen Ölfilm bestreichen, aber niemals Öl direkt auf die Kette gießen. Durch Überölen kommt es zur Ansammlung von Staub und Spänen, die zwischen die einzelnen Glieder der Kette gelangen und zu erhöhtem Verschleiß und vorzeitigem Austausch der Kette führen. Dies gilt auch für die Geschwindigkeit-sreduzierungs- und Höhenverstellketten sowie die Hubschrauben. Die Messerkopflager sind werkseitig geschmiert und abgedichtet. Sie benötigen keine zusätzliche Pflege.

---

#### TECHNISCHE DATEN:

---

Stromverbrauch: 1500W  
Stromversorgungswerte: 230V/50Hz  
Umdrehungen: 9000/min  
max. Hobelbreite: 204 mm  
Hobelhöhe (bearbeitetes Stück): 5-120 mm  
max. Hobeltiefe (Schnitt): 3mm  
Vorschubgeschwindigkeit: 6m/min  
Abmessungen des Arbeitstisches: 740x212mm  
Schutzklasse / II.

Schalldruckpegel gemessen nach EN 60745:  
LpA (Schalldruck) 92,9 dB (A) KpA=3  
LWA (akustische Leistung) 105,9 dB (A) KwA=3

Ergreifen Sie geeignete Maßnahmen zum Schutz Ihres Gehörs!  
Tragen Sie einen Gehörschutz, wenn der Schalldruckpegel 80 dB (A) überschreitet.

Gewichteter effektiver Beschleunigungswert nach EN 60745:  $>2,5 \text{ m/s}^2 \text{ K}=1,5$

Warnung: Der Vibrationswert während des tatsächlichen Einsatzes des Elektrohandwerkzeugs kann von dem angegebenen Wert abhängig von der Verwendung des Werkzeugs und abhängig von den folgenden Umständen abweichen:  
Werkzeuge und Art des geschnittenen oder gebohrten Materials, Zustand des Werkzeugs und der Art und Weise, wie es gewartet wird, die Richtigkeit der Wahl des verwendeten Zubehörs und seine Schärfe und guter Zustand, die Griffstärke, die Verwendung von Schwingungsdämpfern, die Eignung des Elektrowerkzeugs für den jeweiligen Zweck, für den es entworfen wurde und Einhaltung der Arbeitsabläufe wie vom Hersteller vorgegeben.

Wenn dieses Werkzeug unrichtig verwendet wird, kann es Syndrom des Hand-Armzitterns verursachen.

Warnung: Zur Klarstellung ist es erforderlich, die Vibrationsstärke unter bestimmten Betriebsbedingungen in allen Betriebsmodi zu

berücksichtigen, z. B. wenn die Handwerkzeuge ausgeschaltet sind, mit Ausnahme der Betriebszeit und wenn das Werkzeug leerläuft und arbeitet nicht. Das kann die Exposition während des gesamten Arbeitszyklus deutlich reduzieren.

Minimieren Sie das Risiko der Vibrationsfolgen, verwenden Sie scharfe Meißel, Bohrer und Messer. Werkzeug warten Sie in Übereinstimmung mit diesen Anweisungen und sorgen Sie für ausreichende Schmierung.

Bei regelmäßiger Verwendung des Werkzeugs investieren Sie in das Antivibrationszubehör. Verwenden Sie das Werkzeug niemals bei Temperaturen unter 10 °C. Bei Planung verteilen Sie die Arbeit mit dem die hohen Vibrationen produzierenden Elektrowerkzeug in mehrere Tage.

Änderungen vorbehalten

---

#### UMWELTSCHUTZ ABFALLENTSORGUNG

---



Elektrowerkzeug, Zubehör und Verpackungen sollten zur umweltfreundlichen Wiederverwertung abgeliefert werden.

Werfen Sie das Elektrowerkzeug nicht in den Hausmüll aus!

Gemäß der europäischen Richtlinie WEEE (2012/19 /EU) über alte elektrische und elektronische Geräte und deren Angleichung in nationalen Gesetzen müssen unbrauchbare Elektrowerkzeuge im Ort der Beschaffung ähnlicher Werkzeuge oder in den verfügbaren Sammelstellen für die Sammlung und Entsorgung von Elektrowerkzeugen abgegeben werden. Diese Elektrowerkzeuge werden gesammelt, demontiert und zu umweltfreundlicher Wiederverwertung geliefert.

---

#### GARANTIE

---

Die Garantiebestimmungen finden Sie im angehängten Material.

---

#### Produktionsdatum

---

Das Produktionsdatum ist in die Seriennummer auf dem Produktetikett integriert.  
Die Produktionsnummer hat das Format ORD-YY-MM-SERI. ORD ist die Bestellnummer, YY das Herstellungsjahr, MM den Produktionsmonat darstellen, SERI ist die Seriennummer des Produkts.

**OPĆI SIGURNOSNI UVJETI ZA ASIST I ASIST SMART GARDEN ALATE.****Ove sigurnosne upute pažljivo pročitajte, zapamtite je i spremite**

**UPOZORENJE:** Prilikom korištenja električnih strojeva i električnog alata potrebno je pridržavati se i poštivati sljedeće sigurnosne upute zbog razloga zaštite od udara električnom strujom, ozljede osoba i opasnosti nastanka požara. Pod izrazom „električni alat“ se u svim dolje navedenim uputama podrazumijeva kako električni alat napajani iz mreže (kablom za napajanje), tako i alat napajani iz baterija (bez kabla za napajanje). Sve opaske i upute spremite za sljedeću uporabu.

**1. Radna okolina**

- radnu površinu održavajte u čistom stanju i dobro osvijetljen. Nered i mračna mjesta na radnom mjestu obično su uzrok nesretnog slučaja. Spremite alat koji trenutno ne koristite.
- Električni alat nemojte koristiti u okruženju s opasnošću od nastanka požara ili eksplozije, to znači na mjestima, gdje se pojavljuju zapaljive tvari, plinovi ili prašina u električnim alatima stvaraju se na komutatoru iskrenja, što može biti uzrok zapaljenja prašine ili isparivanja.
- Prilikom korištenja el. alata spriječite pristup nezaposlenim osobama, naročito djeci, i radni prostor! Ukoliko ste ometani, nikada izgubite kontrolu nad vršenjem posla. ni u kom slučaju električni alat nemojte ostavljati bez nadzora, spriječite životinjama pristup opremi.

**2. Električna sigurnost**

- Žile kabla za napajanje električnog alata mora odgovarati mrežnoj utičnici. Nikada na bilo koji način nemojte mijenjati žilu. Za alat koji na žili kabla za napajanje ima zaštitni klin, nikada nemojte koristiti razdjelivače ili druge adaptiere. Neoštećene vilice i odgovarajuće utičnice sprječavaju opasnost od udara električnom strujom. Oštećene ili zamotani kablovi napajanja povećavaju opasnost udara električnom strujom. Ukoliko je mrežni kabel oštećen, neophodno je zamijeniti ga za novi mrežni kabel, koji se može dobiti u ovlaštenom servisnom centru ili kod dobavljača.
- Spriječite dodir tijela s uzemljenim predmetima, kao što npr. cijevi, grijači centralnog grijanja, štednjaci i hladnjaci. Opasnost od udara električnom strujom mnogo je vjerojatnije ako je vaše tijelo povezano sa zemljom.
- Električni alat nemojte izlagati na kišu, vlagu ili na držati na mokrom mjestu. Električni alat nikada nemojte dirati mokrim rukama, prati pod mlazom tekuće vode te ga nemojte uranjati u vodu.
- Kabel za napajanje nemojte koristiti u druge svrhe nego za koje je namijenjen. Električni alat nikada nemojte nositi i vući držeći za kabel napajanja. Nemojte izvlačiti utikač iz utičnice povlačenjem za kabel. Spriječite mehaničko oštećenje električnih kabela oštirim ili vrućim predmetima.
- Električni alat proizveden je isključivo za napajanje naizmjeničnom el. strujom. Uvijek provjerite da li električni napon odgovara podacima naznačenim na tipskoj pločici alata.
- Nemojte nikada raditi s alatom koji ima oštećeni el. kabel ili žile, ako je ispao na tlo ili je na bilo koji način oštećen.
- U slučaju uporabe produžnog kabla uvijek provjerite da i njegovi tehnički parametri odgovaraju podacima naznačenim na tipskoj pločici alata. Ako električni alat koristite na otvorenom, tada uporabite produžni kabel prikladan za vanjsku primjenu. Kada koristite produžne bušiljke potrebno ih je razviti, kako bi se spriječilo pregrijavanje kabla.
- Ako se električni alat koristi u vlažnim prostorijama ili na otvorenom, dopušteno je koristiti ga samo, ako je uključeno u el. krug sa strujom zaštitom  $\leq 30$  mA. Primjena el. kruga sa zaštitom /RCD/ smanjuje opasnost od udara električnom strujom.
- Ručni el. alat držite isključivo za izolirane površine namijenjene za hvata nje, pošto tijekom rada može doći do kontakta opreme za rezanje ili bušenja sa sakrivenim vodičim ili sa kablom napajanja alata.

**3. Sigurnost osoba**

- Kada koristite električni alat budite oprezni i pažljivi, obratite najveću moguću pozornost tijekom rada koji upravo izvodite. Usredotočite se na rad. Ukoliko ste umorni nemojte raditi s električnim alatom, ili ako ste pod utjecajem droge, alkohola ili lijekova. I trenutna ne pozornost tijekom korištenja električnog alata može dovesti do ozbiljne povrede osoba. Prilikom rada s električnim alatom nemojte jesti, piti ni pušiti.
- Koristite zaštitnu opremu. Uvijek koristite zaštitnu vodu. Koristite zaštitnu opremu primjerenu vrsti rada koji vršite. Zaštitna odjeća kao je primjerice respirator, sigurnosne cipele s protukliznom površinom, marame na glavi ili zaštita sluha koja se koristi u skladu s uvjetima rada smanjuju rizik od povrede osoba.
- Spriječite nepoželjno uključivanje alata. Nemojte prenositi alat priključen na električnu mrežu držeći prst na prekidaču ili na gumbu. Prije priključenja na električnu mrežu uvjerite se da je prekidač ili gumb u poziciji „isključeno“. Prenosanje alata držeći prst na prekidaču ili uključivanje utikača u utičnicu ako je prekidač uključen, može biti uzrok ozbiljnih ozljeda.
- Prije uključivanja alata uklonite sve podesive ključeve i uređaje. Podesni ključ ili uređaj koji ostane pričvršćen za rotirajući dio električnog alata može biti uzrok ozbiljne povrede osoba.
- Uvijek održavajte stabilan postoj i ravnotežu. Radite samo tamo gdje možete sigurno dosegnuti. Nikada nemojte precejivati svoj vlastitu snagu. Električni alat nemojte koristiti ako ste umorni.
- Obucite se na odgovarajući način. Nosite radnu odjeću. Nemojte nositi komfornu odjeću ili nakit. Vodite brigu da vaša koža, odjeća, rukavice ili bilo koji drugi dio vašeg tijela nije previše blizu rotirajućih ili vrućih dijelova električnog alata.

g) Priključite uređaj za usisavanje prašine. Ako alat ima mogućnost priključenja opreme za hvatanje ili usisavanje prašine, osigurajte da se ispravno priključi i koristi. Uporaba ovih uređaja može spriječiti opasnost koja nastaje uslijed prašine.

h) Čvrsto priključite izradak. Koristite stolarsku stezaljku ili stezaljku za pričvršćivanje dijela koji ćete obrađivati.

i) Nemojte koristiti električni alat ako ste pod utjecajem alkohola, droga, lijekova ili drugih opojnih ili ovisnih sredstava.

j) Ovi uređaj ne smiju koristiti osobe (uključujući djecu) sa smanjenim tjelesnim, čulnim ili duševnim sposobnostima, ili bez odgovarajućeg iskustva i znanja, ako nisu pod nadzorom ili nisu upoznati s uputama za korištenje uređaja od osobe odgovorne za njihovu sigurnost. Djeca moraju biti pod nadzorom, kako biste se uvjerili da se s uređajem ne igraju.

**4. Korištenje električnog alata i njegovo održavanje**

a) El. alat uvijek izvucite iz mreže u slučaju bilo kojih problema tijekom rada, prije svakog čišćenja ili održavanja, prilikom svakog premeštanja i poslije završetka rada! Nikada nemojte raditi sa el. alatom ako je na bilo koji način oštećen.

b) Ako alat počne proizvoditi nenormalan zvuk ili loš miris, rad sa njime odmah završite.

c) Električni alat nemojte opterećivati. Električni alat će raditi bolje i sigurnije ako radi s okretajima za koje je osmišljen. Koristite pravilan alat koji je namijenjen za određeni rad. Pravilan alat će bolje i sigurnije vršiti rad za koji je namijenjen.

d) Nemojte koristiti električni alat koji nije moguće sigurno uključiti i isključiti na kontrolni prekidač. Korištenje takvog alata je opasno. Neispravne prekidače potrebno je popraviti u certificiranom servisu.

e) Alat isključite iz izvora električne energije prije nego ste počeli vršiti njegovo postavljanje, mijenjati opremu ili vršiti održavanje. Ova mjera opreznosti sprječava opasnost od slučajnog puštanja u rad.

f) Električni alat koji se ne koristi potrebno je spremiti i čuvati izvan doseg djece i ne ovlaštenih osoba. Električni alat u rukama neiskusnih korisnika može biti opasno. Električni alat čuvati na suhom i sigurnom mjestu.

g) Električni alat održavati u dobrom stanju. Redovito provjeravajte namještanje rotirajućih dijelova i njihovo pokretanje. Provjeravajte da li nisu oštećeni zaštitni pokrovi ili drugi dijelovi koji mogu ugrožavati sigurnu funkciju električnog alata. Ako je alat oštećen, prije ponovne uporabe osigurajte njegov pravilan popravak. Puno oštećenje uzrokovano je uslijed nepravilnog održavanja električnog alata.

h) Alat za rezanje mora biti oštar i čist. Ukoliko se alat pravilno održava i brusi otkasn je rad, sprječava se opasnost ozljede i poslovi sa njime jednostavnije se kontroliraju. Korištenje druge opreme od one koja je navedena u uputama za rukovanje može prouzročiti oštećenje alata i biti uzrok ozljede.

i) Električni alat, opremu, radne uređaje itd. koristite u skladu s ovim uputama i na takav način koji je propisan za određeni električni alat te s obzirom na uvjete rada i vrstu izvođenog rada. Korištenje alata u druge svrhe nego za koje je namijenjen, može dovesti do opasnih situacija.

**5. Primjena alata na akumulator**

a) Prije nego stavite akumulator uvjerite se da je prekidač u poziciji „0 isključeno“. Stavljanje akumulatora u uključeni alat može biti uzrok opasnih situacija.

b) Za punjenje akumulatora koristite samo punjače propisane od strane proizvođača. Uporaba punjača za drugu vrstu akumulatora za posljedicu može imati oštećenje istog i nastanak požara.

c) Koristite samo akumulatore namijenjene za određeni alat. Uporaba drugih vrsta akumulatora za posljedicu može imati ozljede ili nastanak požara.

d) Kada se akumulator ne koristi, čuvajte ga odvojeno od metalnih predmeta kao što su stezaljke, ključevi, vijci i drugi metalni manji predmeti koji bi mogli uzrokovati spajanje jednog kontakta akumulatora s drugim. Kratki spoj akumulatora može uzrokovati ozljede, opekline ili nastanak požara.

e) S akumulatorima postupajte brižno. U slučaju neopreznog postupanja iz akumulatora može isticati kemijska tvar. Spriječite kontakt s takvim tvarima te ako unatoc tome dođe do kontakta, zahvaćeno mjesto operite pod mlazom vode. Ako kemijska tvar ude u oči, odmah potražite liječničku pomoć. Kemijska tvar iz akumulatora može uzrokovati ozbiljne ozljede.

**6. Servis**

a) Nemojte mijenjati dijelove alata, sami nemojte vršiti popravke ni na drugi način nemojte mijenjati konstrukciju alata. Popravak alata povjerite kvalificiranim osobama.

b) Bilo koji popravak ili promjena proizvoda bez dozvole naše tvrtke nije dopušten (može uzrokovati nesretna slučaj ili štetu korisnika).

c) Električni alat uvijek dajte popraviti u certificiranom servisnom centru. Koristite samo originalne ili preporučene rezervne dijelove. Tako ćete sami sebi i svom alatu osigurati sigurnost.

## DODATNE SIGURNOSNE UPUTE

Prije uporabe pročitajte ove sigurnosne upute i pažljivo ih čuvajte.

! - Ovaj simbol označava opasnost od ozljede ili oštećenja uređaja.

Prije sastavljanja i uporabe pažljivo pročitajte ovaj priručnik s uputama. Upute će vam pomoći da olakšate rad s proizvodom i u potpunosti iskoristite njegova svojstva. U njemu ćete pronaći upute za sigurno rukovanje, učinkovitu uporabu i sprječavanje opasnosti. Sve to također će produžiti vijek trajanja proizvoda. Koristite proizvod samo u skladu s lokalnim propisima i tehničkim postupcima obrade drva. Pažljivo čuvajte priručnik i zaštitite ga od oštećenja.

Nemojte koristiti tupe noževe.

Opasnost od povratnog udara!

Cilindar za blanjanje mora biti potpuno pokriven.

Za blanjanje kratkih izradaka koristite kliznu šipku.

Prilikom blanjanja uskih obradaka potrebno je poduzeti dodatne sigurnosne mjere.

Potrebno je eventualno koristiti dodatne tlačne uređaje i sklopne opruge kako bi se osigurao siguran rad. Stroj nije prikladan za izradu utora.

Osiguranje od povratnog trzaja i valjci za povlačenje moraju se redovito provjeravati.

Strojevi koji imaju usisavanje mulja i usisne poklopce trebaju biti priključeni na odgovarajuće uređaje.

Vrsta materijala može negativno utjecati na stvaranje prašine.

Stroj je prikladan isključivo za obradu drva.

Ako je oštrica istrošena 5%, mora se zamijeniti. Nedostatak potisne šipke može dovesti do opasnosti.

Kad se ne koristi, klizna šipka uvijek treba biti pohranjena na odgovarajuće mjesto na lijevoj strani stroja. Ako se mali obradaci umeću rukom, postoji povećan rizik od ozljeda.

Moraju se slijediti preporuke proizvođača o uporabi klizne šipke.

Nepravilno poravnavanje zaštitnih poklopaca, stola za hranjenje ili rešetke može dovesti do nekontroliranih situacija.

Oštećeni ili onečišćeni obradaci predstavljaju opasnost. Metalni dijelovi ili tvrdi materijali ne smiju se obrađivati ovim strojem.

Opasnost od ozlijeđenih! Postavite dugačke izratke koje želite rezati na klizni stol ili drugu potpornu napravu. U protivnom postoji opasnost od gubitka kontrole nad radnim predmetom.

• Ako radite sa strojem, uvijek trebate nositi zaštitnu odjeću: - zaštitu za uši kako biste zaštitili od oštećenja sluha, - zaštitu za disanje kako biste spriječili udisanje opasnih čestica prašine, - prste ili ruke ozlijeđene dijelom stroja ili obratka, npr. kod izmjene noževa za blanjanje;

Opasnost od strujnog udara pri korištenju strujnih priključaka koji ne zadovoljavaju standarde;

Dodirivanje dijela pod naponom na otvorenim električnim komponentama; Oštećenje sluha tijekom dugotrajnog rada sa strojem bez upotrebe zaštite za

sluh;

Emisija opasne drvene prašine kada se ne koristi usisavanje prašine.

Unatoč pridržavanju sigurnosnih mjera, još uvijek mogu postojati preostali rizici koji se ne mogu spriječiti.

Pažnja! Ako je glavni električni priključak u lošem stanju, postoji opasnost od kratkog spoja kada je stroj uključen.

Nepravilno stezanje i postavljanje noževa može dovesti do opasnih situacija zbog opasnosti od bačenih noževa.

Stoga prije puštanja u rad provjerite jesu li noževi ispravno umetnuti i podešeni prema uputama za uporabu.

Svaki dio osovine noža koji se ne koristi za blanjanje mora biti pokriven.

Pregledajte i održavajte stroj prije svakog pokretanja, posebno pregled čeljusti protiv povratnog udara i pogonske osovine za dovod.

Provjerite jesu li oprema za usisavanje i hvatanje prašine spojeni i koriste li se obje ispravno. Provjerite je li usisavanje prašine odgovarajuće.

Osim zdravstvenih rizika, fina drvena prašina također može dovesti do opasnosti od eksplozije u određenim koncentracijama.

Dok vršite promjene i postavke na stroju, stroj mora biti isključen i utikač izvučen iz utičnice.

Drvena prašina može predstavljati štetne zdravstvene rizike.

Nosite masku za prašinu i zaštitne naočale kada radite prašnjave radove.

Dobro čuvajte sigurnosne upute.

! Korištenje pribora koji nije preporučio proizvođač ili koji nije isporučen s proizvodom može uzrokovati požar, kratki spoj ili ozbiljne ozljede.

! Svako podešavanje ili modifikacija uređaja bez odobrenja naše tvrtke može prouzročiti ozljedu ili štetu korisniku.

- Koristite zaštitnu opremu protiv buke, prašine i vibracija !!!

SAČUVAJTE OVE SIGURNOSNE UPUTE !!!

## OPIS

Blanjanje debljine ploče je strojna obrada materijala na potrebnu debljinu, stvarajući glatku površinu paralelnu sa suprotnom stranom ploče.

Umijeće blanjanja uglavnom ovisi o dobroj procjeni dubine rezanja u različitim situacijama. Morate uzeti u obzir: širinu, tvrdoću, vlažnost i ravnost ploče, orijentaciju i strukturu vlakana.

Iskustvo će vam reći kako ti čimbenici mogu utjecati na kvalitetu rada. Kad god radite s novom vrstom drva ili drvetom s neobičnim problemima, uvijek prvo napravite probne rezove na otpadnom materijalu prije nego počnete raditi na stvarnom komadu.

1. Stol

2. Donji stol
3. Ručna poluga za podizanje glave noža
4. Noge
5. Glavni prekidač
6. Proširenje stola
7. Vijak za zaključavanje
8. Usisavanje
9. Ruka poklopca
10. Zaštita od preopterećenja
11. Skala dubine reza

## PIKTOGRAMI

Piktogrami navedeni na pakiranju proizvođača:

- a) Vrijednosti snage
- b) Ulazna snaga
- c) Prazan hod
- d) Maksimalna širina blanje e) Maksimalni rez po metku

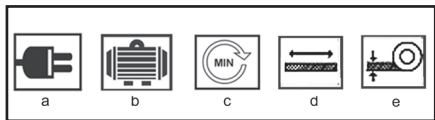

## UPORABA I RAD

ASIST alati namijenjeni su samo za kućnu ili hobi upotrebu.

Proizvođač i uvoznik ne preporučuju korištenje ovog alata u ekstremnim uvjetima i pod velikim opterećenjem.

Svi drugi dodatni zahtjevi moraju biti predmet dogovora između proizvođača i kupca.

### B-D

Provjerite spojne kabele prije svake uporabe.

Kada radite, nemojte stajati izravno ispred neba iza stroja, već ostanite sa strane.

Pričvrstite vodilicu (1) na predviđeno mjesto na stolu ovaj. Pričvrstite vodilicu s dvije podloške A i dva

M6x25 vijka. Poklopac osovine oštrice (14) C

Pričvrstite cijeli poklopac osovine diska (14) na stol na predviđeno mjesto.

Pričvrstite poklopac osovine noža s Phillips vijkom

(11). Osiguranje na radnom stolu D

Izbušite četiri rupe na svom radnom stolu kao što je prikazano na slici.

Pričvrstite blanjku i debljač površine na radni stol s 4 vijka (M8).

Potporna rezanog materijala

Prilikom rada uvijek imajte na umu da materijal koji se reže mora biti poduprt.

Tijekom blanjanja uvijek poduprite izrezani materijal.

Prilikom umetanja i vađenja iz blanje. Korištenje stalka za drvenu građu potrebno je za iznimno dugu građu.

Pažnja! Prebrzo planiranje može dovesti do opasne situacije.

Presporo blanjanje može rezati ili spaliti građu.

### Prekidač za uključivanje/isključivanje E

Ne koristite uređaj na kojem se prekidač ne može uključiti i isključiti. Oštećene prekidače mora odmah popraviti ili zamijeniti služba za korisnike.

Uključi/isključi

Za uključivanje stroja: otvorite poklopac sklopke i pritisnite zelenu tipku "I".

Za isključivanje stroja: Otvorite poklopac prekidača i pritisnite crvenu tipku "O".

### Zaštita od preopterećenja

Stroj je opremljen prekostrujnim prekidačem (10) za zaštitu od preopterećenja.

Ako se motor iznenada zaustavi dok stroj radi, to može biti rezultat zaštitnog uređaja koji je prekinuo napajanje kako bi zaštitio motor od pregrijavanja.

Ako se aktivira zaštitni uređaj od preopterećenja, pričekajte da se motor ohladi i pritisnite gumb zaštitnog uređaja.

### Usisavanje prašine / strugotine G, H

Drvena prašina nastala tijekom rada sprječava neophodan pogled i donekle je štetan za zdravlje.

Stoga uvijek spojite ispušni sustav ili mali usisivač s odgovarajućim adapterom za mlaznicu za odvod strugotine

(31) (Ø 100 mm).

Provjerite je li izvlačač strugotine pravilno uzemljen.

Motor će se pokrenuti samo ako je usisni poklopac (29) na mjestu i sigurnosni prekidač otpušten.

Uvijek dosljedno zatežite vijke za pričvršćivanje noževa kada montirate noževa na blanjku. Labavi vijci za pričvršćivanje mogu biti vrlo opasni. Uvijek provjerite jesu li oštrice zategnute.

### Upute za rad

Također imajte na umu sljedeće važne točke:

Tijekom strojne obrade, provjerite je li neiskorištena osovina oštrice pokrivena štitnikom oštrice.

Postavite se izvan opasnog područja.

Stavite ruke na obradak sa sklopljenim prstima.

Nikada ne uklanjajte labave strugotine, iverje itd.

rukom. Spojite usisivač za prašinu ili strugotine.

Provjerite jesu li valjci za uvlačenje i alati za rezanje čisti od strugotina i prašine.

Samo strojne obrade čije su dimenzije

unutar specifikacija za ovaj stroj. Nemojte vraćati obradak kroz otvoreni hod osovine oštrice.

Nakon završetka rada postavite minimalnu dubinu rezanja.

### Površinsko blanjanje L

Cilj površinskog blanjanja je zaglađivanje hrapave površine.

Za to se obradak postavlja na vrh stola za pomicanje i obrađuje se s donje strane. Smjer hranjenja je s desna na lijevo. L

### Pripreme

Prije izvođenja izvucite mrežni utikač postavke.

Ugradnja usisavača F

1. Postavite ručicu (15) na kraj osovine na stol

- tanjur i okrenite ga u smjeru suprotnom od kazaljke na satu kako biste ploču stola spustili u najniži položaj. F
2. Postavite usisni poklopac (29) na stol. Uvjerite se da obje granične igle ulaze u rupe na ploči stola.
  3. Okrenite ručicu (15) u smjeru kazaljke na satu dok poklopac (29) ne bude čvrsto stegnut.
  4. Pričvrstite ekstraktor pomoću matice M6 i podloške A 6.4.
  5. Skinite ručku (15).
  6. Umetnite priključak izvliakača (31).
  7. Spojite usisivač strugotine na priključak za usisavanje (31).

Blanjanje obradaka do traženog I-J kuta  
Podešavanje vodeće ploče (1) I - J

1. Otpustite polugu za zaključavanje (21). Ako ne možete dovoljno okrenuti polugu za zaključavanje, povucite glavu poluge i okrenite je natrag.
2. Nagnite ploču za navođenje do željenog kuta, koji možete očitati na skali kuta (22).
3. Ponovno zategnite polugu za zaključavanje (21).

Podešavanje dubine rezanja K

1. Okrenite vijak za podešavanje dubine reza (4)
2. Možete ga očitati na ljestvici dubine reza (3).

Podešavanje poklopca osovine diska L-M

1. Gurnite obradak prema vodilici.
2. Otpustite stezni vijak poklopca osovine diska (16).
3. Za ravne izratke (< 75 mm): L  
Gurnite štitičnik osovine noža (12) prema vodilici (1) i podignite ga prema debljini obratka.  
Lagano gurnite radni komad ispod poklopca osovine oštrice i prođite njime po izratku.
4. Za visoke izratke (> 75 mm): M  
Spustite poklopac osovine diska do vrha stola i pritisnite ga na obradak.

Blanjalice N, O

1. Pokrenite motor.
2. Gurnite obradak pod pravim kutom preko ploče stola za uvlačenje. N
3. Držite prste blizu jedan uz drugog i vodite obradak rukama ili kliznim šipkama preko uvlačne ploče.
4. Kod blanjanja uskih površina (spajanje rubova), pritisnite obradak objema rukama i stisnutim šakama uz ploču za vođenje i ploču stola i gurnite ga kroz uvlačač ploče. O
5. Koristite potisni blok (27) kada blanjate i spajate kratke izratke
6. Pritisnite obradak samo na stol za pomicanje.

Q kosina

1. Postavite obradak na nagnutu vodeću ploču.
2. Namjestite poklopac osovine oštrice tako da samo dodiruje radni predmet i zategnite stezni vijak zaštitne osovine oštrice.
3. Pritisnite obradak na lijevu stisnutu šaku ploča za vođenje i ploča za uvlačenje. Gurnite obradak zatvorenom desnom rukom preko ploče

stola.

Prorjeđivanje

Svrha stanjivanja je stanjiti obradak s već blanjanom površinom.

Za to se izradak vodi kroz stroj i obrađuje njegovu gornja površina. Već blanjana površina lica ploča stola. Smjer posmaka je potpuno isti kao kod blanjanja slijeva nadesno.

Tijekom stanjivanja, stepenica i stražnji rubovi obratka se oblikuju na krutom.

Priprema

Prije izvođenja izvucite mrežni utikač postavke.

Instalacija za ekstrakciju R

1. Otpustite stezni vijak (16) i gurnite osovinu oštrice dalje od ploče stola.
2. Namjestite ploču za navođenje (1) na 45°.
3. Postavite izvliakač pare (29) na dasku za blanjanje. osigurava da oba vijka zvjezdaste ručke (30) budu poravnata s rupama na ploči blanje.
4. Zategnite vijke zvjezdaste ručke (30). Provjerite leži li kontakt za sigurnosni prekidač (28) na sigurnosnom prekidaču.
5. Gurnite priključak poklopca (31) na poklopac.
6. Spojite ekstrakciju strugotine na konektor za ekstrakciju.

Razvučeno F, R, S

1. Postavite dubinu rezanja. F

U jednom prolazu stroj može rezati 2 mm as maksimum. Međutim, prilagodite ovu dubinu samo ako:

- vaše oštrice su vrlo oštre,
- obrađujete meke vrste drva,
- obrađujete obratke čija je širina manje od najveće širine.

2. Pokrenite stroj.

3. Polako i pod pravim kutom gurnite radni komad naprijed. Automatski će se uvući.
4. Vodite obradak izravno kroz stroj.
5. Ako posao nije obavljen odmah, isključite stroj nastavi on.

Održavanje i njega

! Prije čišćenja i održavanja uvijek izvucite strujni kabel stroja iz utičnice.

Alat čuvajte na suhom mjestu i izvan dohvata djece. Povećanje piljevine i drugih čestica može uzrokovati nepravilan rad stroja. Stoga ga je potrebno redovito čistiti kako bi se osiguralo pravilno blanjanje.

Uske dijelove kao što su poluge za zaključavanje i utori na glavi noža za blanju treba očistiti četkom kako bi se uklonili zaglavljani strani predmeti.

Uklonite smolu i druge naslage s valjaka za uvlačenje i stola nezapaljivim otapalom.

Čišćenje

Kako biste održali funkcionalnost uređaja, pridržavajte se sljedećeg.

Nemojte ispirati uređaj vodom. Uklonite krhotine i prašinu samo četkom ili usisivačem

Lagano poprskejte sprej za održavanje ili mazivo za suhi film na napravi za podešavanje visine (5) stola za debljinu.

Provjerite jesu li valjci za uvlačenje bez rđe i smola. Uklonite sve ostatke smole s gornje površine stola. Ostaci smole mogu se ukloniti oglašavanjem sprej za održavanje i njegu.

Nanesite tanak sloj slip voska na ulagač, ulagač i ploče stolova za ugušćivanje.

Redovito uklanjajte smolu s osovine oštrice i z dijelovi koji su na njega pričvršćeni. Da biste to učinili, stavite stezaljku uređaja, držače oštrica i oštrice u parafin, benzin ili komercijalno sredstvo za uklanjanje smole 24 sata.

#### Održavanje

Noževi su potrošni dijelovi i kasnije će otupjeti. Ako je tako, zamijenite oštrice za rezanje ili ih dajte naoštiti. Ponovno oštrenje noževa za rezanje dopušteno je samo do visine od 15 mm.

Uvijek koristite oštrice koje su odobrene za ovaj stroj. Zamijenite ili naoštrite obje oštrice zajedno. Prije promjene ili oštrenja reza oštrice odspojite stroj.

Opasnost od posjekotina! Nosite rukavice prilikom presvlačenja oštrice za rezanje.

#### Zamjena T,U,V,W reznih noževa

1. Uklonite vodeću ploču (1).
2. U potpunosti uklonite poklopac osovine noža (12) s gornje površine stola.
3. Otpustite matice steznih vijaka (A) pomoću priloženi vijuškastu ključ. T
- Ako se matice ne vide, pažljivo zakrenite osovinu oštrice (34) koristeći komad drvenog otpada.
4. Uklonite steznu napravo (36) i nož (35). NA
5. Očistite sve dijelove uključujući utore za oštrice na osovinu za oštrice.
6. Ponovno postavite steznu napravo s novom ili naoštrenom oštricom.
7. Poravnajte oštricu:

- Stavite mjerač za podešavanje (32) noževa za rezanje stola za isporuku na njega.

- Čvrsto pritisnite mjernu šipku na ploču stola za isporuku

provjerite je li rub mjerača za podešavanje u ravnini s rubom ploče stola za isporuku.

- Zatim zakrivljena površina mjerača za podešavanje pritišće oštricu u ispravan položaj.

- Ponovno zategnite stezne vijke. W

Kada to radite, počnite od sredine i pomaknite se prema van.

8. Također zamijenite drugu oštricu osovine oštrice.

9. Gurnite poklopac osovine oštrice preko osovine oštrice.

#### Podmazivanje

Preporučeno podmazivanje valjkastih lanaca je jednostavno brisanje lanca. Ako ima viška prašine ili strugotina, itd., premažite lanac tankim slojem ulja, ali nikada ne sipajte ulje izravno na lanac. Pretjerano

podmazivanje dovodi do nakupljanja prašine i strugotine, koje dospijevaju između pojedinih karika lanca i dovode do povećanog trošenja i prerane zamjene lanca. To također vrijedi za lance za smanjenje brzine i podešavanje visine, kao i za vijke za podizanje.

Ležajevi glave noža tvornički su podmazani i zabrtvljeni. Ne trebaju nikakvu dodatnu njegu.

#### TEHNIČKÉ ÚDAJE

potrošnja energije: 1500W

vrijednosti napajanja: 230V/50Hz

okretaja: 9000/min

maksimalna širina blanje: 204 mm

visina blanje (obrađeni komad): 5-120 mm

maksimalna dubina blanjanja (reza): 3mm

brzina posmaka: 6m/min

dimenzije radnog stola: 740x212mm

klasa zaštite / II.

Razina zvučnog tlaka izmjerena prema EN 60745:

LpA (zvučni tlak) 92,9 dB (A) KpA=3

LWA (akustična snaga) 105,9 dB (A) KwA=3

Poduzmite odgovarajuće mjere za zaštitu sluha!

Koristite zaštitu za sluh kad god razina zvučnog tlaka prelazi 80 dB (A).

Ponderirana efektivna vrijednost ubrzanja prema EN 60745: >2,5 m/s<sup>2</sup> K=1,5

Opaska: Vrijednost vibracija tijekom trenutne uporabe električnog ručnog alata može se razlikovati od deklarirane vrijednosti s obzirom na način koji se alat koristi te vezano za sljedeće okolnosti:

Način uporabe el. alata i vrsta materijala koji se reže ili buši, stanje alata i način njegovog održavanja, odgovarajući odabir opreme koja se koristi i osiguranje oštrica i dobrog stanja istih, čvrstoća držanja rukohvata, uporaba opreme protiv vibracija, prikladnost uporabe el. alata u svrsi za koju je dizajniran te poštivanje radnih postupaka prema uputama proizvođača.

Ako se ovaj alat koristi neprikladno, može uzrokovati sindrom vibracije ruke-ramena .

Opaska: Radi pojašnjenja potrebno je uzeti u obzir razinu djelovanja vibracija u određenim uvjetima uporabe u svim načinima rada, kao što je vrijeme u kojem je ručni alat osim vremena rada isključen i kada je prazan hod, znači ne radi. Ovo može značajno smanjiti razinu izlaganja tijekom cijelog radnog ciklusa.

Smanjite rizik utjecaja udaraca, koristite oštra dlijeta, bušilice i noževe.

Alat čuvajte u skladu s ovim uputama i osigurajte njegovo temeljito podmazivanje.

Kada alat redovito koristite uložite novac za dodatnu opremu protiv vibracija.

Alat nemojte koristiti na temperaturama ispod 10 °C. Posao planirajte tako da posao s el. alatom koji stvara velike vibracije možete rasporediti na više dana.



Izmjene zadržane.

---

## **ZAŠTITA OKOLIŠA ZBRINJAVANJE OTPADA**

---



Električni alat, dodatna oprema i ambalaža trebali bi se isporučiti radi ponovne procjene glede opasnosti za okoliš.

Električni alat nemojte bacati u kućanski otpad!

Sukladno europskoj direktivi WEEE (2012/19/EU) o starim električnim i elektroničkim uređajima i njihova aproksimacija u nacionalne zakone, ne korišteni električni alat neophodno je predati u mjesto nabave sličnih alata, ili u dostupne centre određene za prikupljanje i zbrinjavanje električnih alata. Tako prikupljeni električni alati prikupljaju se, rastavljaju i isporučuju radi ponovne procjene glede opasnosti za okoliš.

---

## **JAMSTVO**

---

U priloženom materijalu naći ćete specifikaciju uvjeta jamstva.

---

## **Datum proizvodnje**

---

Datum proizvodnje ukomponiran je u broj proizvodnje koji je naznačen na naljepnici proizvoda. Broj proizvodnje ima format ORd-YY-MM-SERI dok je ORd broj narudžbe, YY je godina proizvodnje, MM je mjesec proizvodnje, SERI je serijski broj proizvodnje.

**GENERAL SAFETY CONDITIONS FOR ASIST AND ASIST SMART GARDEN TOOLS.**

Please read, remember and keep these safety instructions for future reference  
**WARNING:** When using electric machines and power tools, always comply with the personal injury or the risk of fire. Within the meaning of these instructions, the mains (power cable) and power tools powered from batteries (no power cable).

Keep all warnings and instructions for future use.

**1. Working Environment**

- a) Keep the working area clean and well-illuminated. Mess and dark spaces in the working area are the most common cause for injuries. Please store the tools properly when not in use.
- b) Do not use the power tool in the environment with the risk of fire or explosion, i.e. in areas where flammable liquids, gases or dust are present. Sparks are formed on the commutator of the power tool and may cause ignition of dust or vapours.
- c) When using power tools, prevent access of unauthorized persons, in particular children, to the workspace! If distracted, you can lose control of activities performed. Never leave power tools unattended. Prevent access of pets/animals to the equipment.

**2. Electrical Safety**

- a) The power cable plug of the power tool must match the wall socket. Never alter the plug in any way. Never use two-way adaptors or any other adaptors with the tools having a protective pin in the power cable plug. Undamaged plugs and matching sockets reduce the risk of electric shock. Damaged and tangled power cables increase the risk of electric shock. Should the power cable be damaged, it must be replaced by a new power cable that may be acquired in our authorized service centre or from the importer.
- b) Avoid body contact with grounded objects, i.e. piping, central heating radiators, cookers and refrigerators. Risk of electric shock is increased when your body touches the ground.
- c) Do not expose the power tool to rain, humidity or other wet conditions. Never touch the power tool with wet hands. Never wash the power tool under running water. Never immerse it in water.
- d) Do not use the power cable for any purpose other than for which it is intended. Never carry or pull the power tool by its power cable. Do not pull the plug from the socket by cable pulling. Prevent mechanical damages to the electric cables by sharp or hot objects.
- e) The power tool has been manufactured for powering by the alternating current. Always check the compliance of the voltage with the rated voltage stated on the nameplate.
- f) Never use the power tool with a damaged cable or plug, or which fell to the ground and is damaged in any way.
- g) Should you use an extension cable, always check the compliance of its technical parameters with specifications stated on the nameplate. If the power tool is used outdoors, use an extension cable suitable for outdoor use. When using extension drums, these must be unwound to prevent cable overheating.
- h) Should the power tool be used in damp areas or outdoors, it may be used only if connected to an electric circuit with a circuit breaker  $\leq 30$  mA. Use of electric circuits with an RCD device reduces the risk of electric shock.
- i) Hold the hand power tool only by insulated surfaces intended for gripping since the cutting or the welding equipment may touch a hidden wire or the power cable of the tool during operation.

**3. Personal Safety**

- a) When using the power tool, be attentive and vigilant, pay maximum attention to the activity you are doing. Focus on work. Do not use the power tool when tired or under the influence of drugs, alcohol or medication. Even a moment of inattention when using a power tool may result in a serious personal injury. When working with power tools, do not drink, eat or smoke.
- b) Use protective equipment. Always wear eye protection. Use protective equipment corresponding with the type of work you are doing. Protective equipment, e.g. a respirator, safety slip-resistant shoes, headwear or hearing protection in accordance with conditions of work reduce the risk of personal injury.
- c) Avoid accidental power tool activation. Do not carry power tools connected to the mains with your finger on the trigger or the switch button. Before connecting to the mains, check that the switch or the trigger is in the "off" position. Carrying of power tools with your finger on the switch or inserting the power tool plug into a socket with a switch being "on" may result in serious injuries.
- d) Before switching the power tool, remove all adjustment wrenches and other tools. The adjustment wrench or a tool that remains attached to the rotating part of the power tool may result in injuries of bystanding people.
- e) Always keep stable position and balance. Work only on areas that you can safely reach. Never overestimate your own strength. Do not use power tools when tired.
- f) Dress appropriately. Wear working clothes. Do not wear loose-fitting clothes or jewellery. Be careful not to allow your hair, clothes, gloves or other parts of your body to get too close to the rotating or hot parts of the power tool.
- g) Connect an equipment for dust extraction. If the power tool may be

connected to an equipment for capturing or extraction of dust, make sure to connect the aforesaid equipment and use it properly. Use of such equipment may reduce the dust-related risks.

- h) Fasten the workpiece firmly. Use a carpentry clamp or a vice to fasten a part intended for machining.
- i) Do not use the power tool, if you are under the influence of alcohol, drugs, medication or other intoxicating or addictive substances.
- j) This equipment is not designed for use by persons (including children) with reduced physical, sensory or mental capabilities or lack of experience and knowledge, unless they are under supervision or have been instructed with regard to use of the equipment by a person responsible for their safety. Children must be supervised to be sure that they do not play with the equipment.

**4. Use and Maintenance of the Power Tool**

- a) Always disconnect the power tool from the mains in case of any trouble during work, before each cleaning or maintenance, for each relocation and after work. Never use the power tool if it is damaged.
- b) Should the power tool start to emit an abnormal noise or odour, stop the work immediately.
- c) Do not overload the power tool. The power tool works better and safer if operated in specified rpms. Use the right power tool designed for your activity. The right power tool works better and safer if being used for work for which it has been designed.
- d) Do not use power tools that cannot be safely switched on and switched off by the switch button. Use of such tools is dangerous. Defect switches must be repaired in an authorized service centre.
- e) Disconnect the power tool from the power source before you start its adjustment, exchange of accessories or maintenance. This will prevent the risk of accidental starting.
- f) Power tools not being used must be kept stored away from children and unauthorized persons. Power tools in hands of inexperienced users may be dangerous. Store the power tools in a dry and safe place.
- g) Keep the power tool in good conditions. Check the adjustment of moving parts and their looseness regularly. Check for possible damages of protective covers or any other parts that may endanger the safe operation of power tools. If the power tool is damaged, ensure its proper repair before its further use. Many injuries are caused by poorly maintained power tools.
- h) Cutting tools must always be sharp and clean. Properly maintained and sharpened tools facilitate work, reduce the risk of injury and work with such equipment is controlled much easier. Use of other accessories than specified in the manual may result in damages to the tools and personal injuries.
- i) Use power tools, accessories, other tools, etc. in accordance with these instructions and in a manner that is determined for a particular power tool and with regard to the working conditions and the type of work. Use of the tools for purposes other than specified may result in dangerous situations.

**5. Use of Battery-Driven Power Tools**

- a) Before inserting the battery, make sure the switch is in "0-OFF" position. Battery insertion into a tool that is switched on may result in dangerous situations.
- b) To charge the batteries, always use chargers specified by the manufacturer. Use of chargers determined for other battery types may result in damaging and cause a fire.
- c) Use batteries determined for the particular power tool only. Use of other battery types may result in personal injuries or cause a fire.
- d) If not being used, store the battery separately from metal objects, e.g. clamps, wrenches, screws and other small metal objects that could cause connection of one battery terminal with another. Battery short-circuiting may cause injuries, burns or cause a fire.
- e) Handle the batteries with care. Rough handling may result in leakage of chemicals from the battery. Avoid contact with such substances. If you still come into contact with them, wash the affected area with running water. If the chemical substance gets into eyes, seek medical advice immediately. Battery chemicals may cause serious injuries.

**6. Service**

- a) Do not exchange any parts of the power tool, do not repair it or do not otherwise temper the power tool structure. Repairs of the power tool must be carried out by qualified persons.
- b) Any repair or modification of the product without authorization by our company is forbidden (may result in injuries or damages).
- c) Power tools must always be repaired in an authorized service centre. Use only original or recommended spare parts. This will help you to ensure your safety and safety of your power tool.

---

## ADDITIONAL SAFETY INSTRUCTIONS

---

Please read these safety instructions before use and keep them carefully.

! - This symbol indicates the risk of injury or damage to the device.

Please read this instruction manual carefully before assembly and use. The instructions will help you to ease the work with the product and to make full use of its properties. In it you will find instructions for safe handling, effective use and prevention of danger. All this will also extend the life of the product. Use the product only in accordance with local regulations and technical woodworking procedures. Keep the manual carefully and protect it from damage.

Do not use blunt knives.

Kickback hazards!

The planing cylinder must be completely covered.

For planing short workpieces, use a sliding bar.

Additional safety precautions must be taken when planing narrow workpieces.

It is necessary to eventually use additional pressure devices and switch springs to guarantee safe work.

The machine is not suitable for grooving.

The kickback safety and feed rollers must be checked regularly.

Machines that are equipped with suction of sludge and suction covers should be connected to the appropriate devices.

The type of material can negatively affect dust generation.

The machine is suitable exclusively for woodworking.

If the blade is 5% worn, it must be replaced. A missing sliding rod can lead to hazards.

When not in use, the sliding rod should always be stored in the appropriate place on the left side of the machine.

If small workpieces are inserted by hand, there is an increased risk of injury.

The manufacturer's recommendations regarding the use of the sliding rod must be followed.

Incorrect alignment of protective covers, feeding table or grid can lead to uncontrollable situations.

Damaged or contaminated workpieces represent a risk. Metal parts or hard material must not be processed with this machine.

Danger injured! Place long workpieces to be cut on a sliding table or other support device. Otherwise, there is a risk of losing control over the workpiece.

• If you work with the machine, you should always wear protective clothing: - hearing protection to protect against hearing damage, - respiratory protection to prevent inhalation of dangerous dust particles, - fingers or hands injured by a part of the machine or workpiece, e.g. when changing planing knives;

Danger of electric shock when using current connections that do not meet the standards;

Touching a live part on open electrical components;

Hearing damage during prolonged work with the

machine without the use of hearing protection;

Emission of hazardous wood dust when dust extraction is not used.

Despite compliance with safety measures, there may still be residual risks that cannot be prevented.

Attention! If the main electrical connection is in bad condition, there is a danger of short circuits when the machine is switched on.

Incorrect clamping and positioning of knives can lead to dangerous situations due to the danger of thrown knives.

Therefore, before putting it into operation, make sure that the knives are inserted and adjusted correctly according to the operating instructions.

Any part of the knife shaft not used for planing must be covered.

Inspect and maintain the machine before each start-up, especially inspection of the anti-kickback jaw and feed drive shaft.

Make sure that dust extraction and capture equipment are connected and that both are being used correctly.

Make sure that the dust extraction is suitable.

In addition to health risks, fine wood dust can also lead to the risk of explosion in certain concentrations. While making changes and settings on the machine, the machine must be switched off and the mains plug pulled out.

Wood dust can pose harmful health risks.

Wear a dust mask and safety glasses when performing dusty work.

Keep the safety instructions well.

! The use of accessories not recommended by the manufacturer or not supplied with the product may cause fire, electric short or serious injury.

! Any setting or modification of the device without authorization from our company may cause injury or damage to the user.

- Use protective equipment against noise, dust and vibrations !!!

SAVE THESE SAFETY INSTRUCTIONS !!!

---

## DESCRIPTION

---

Plate thickness planing is the machining of material to the required thickness, creating a smooth surface parallel to the opposite side of the plate.

The art of planing depends mainly on good judgment of depth of cut in various situations. You must take into account: width, hardness, moisture and flatness of the board, orientation and structure of the fibers. Experience will tell you how these factors can affect the quality of work. Whenever you are working with a new type of wood, or wood with unusual problems, always make test cuts on the scrap material first before working on the actual piece.

1. The table
2. Lower table
3. Knife head lifting hand crank

4. Legs
5. Main switch
6. Table extension
7. Locking screw
8. Suction
9. Cover arm
10. Overload protection
11. Cut depth scale

## PICTOGRAMS

Pictograms listed on the product packaging:

- a) Power values
- b) Power input
- c) Idle speed
- d) Maximum planing width e) Maximum cut per shot

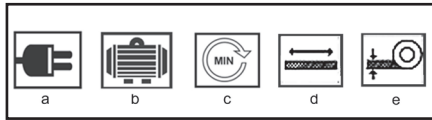

## USE AND OPERATION

ASIST tools are intended for home or hobby use only. The manufacturer and importer do not recommend using this tool in extreme conditions and under heavy loads.

Any other additional requirements must be the subject of an agreement between the manufacturer and the customer.

### B-D

Check the connection cables before each use.

When working, do not stand directly in front of the sky behind the machine, but stand aside.

Attach the guide plate (1) to the designated place on the table

this. Secure the guide plate with two washers A and two M6x25 screws. Blade Shaft Cover (14) C Attach the complete disc shaft cover (14) to the table in its designated place.

Secure the blade shaft cover with the Phillips screw (11). Securing on the workbench D

Drill four holes into your workbench as shown in the picture.

Secure the planer and surface thicknesser to the work table with 4 screws (M8).

### Support of cut material

When working, always remember that the material being cut must be supported.

Always support the cut material while planing. When inserting and removing from the planer. The use of a lumber stand is necessary for exceptionally long lumber.

Attention! Planing too quickly can result in a dangerous situation.

Planing too slowly can cut or burn lumber.

On/off switch E

Do not use any device where the switch cannot be turned on and off. Damaged switches must be repaired or replaced immediately by customer service.

Turn on / off

To turn on the machine: open the switch cover and press the green "I" button.

To turn off the machine: Open the switch cover and press the red "O" button.

### Overload protection

The machine is equipped with an overcurrent switch (10) for overload protection.

If the motor suddenly stops while the machine is running, it may be the result of a protective device that has cut off the power supply to protect the motor from overheating.

If the overload protection device activates, wait for the motor to cool down and press the protection device button.

### Extraction of dust / chips G, H

Wood dust generated during operation prevents necessary view and is harmful to health to some extent.

Therefore, always connect the exhaust system or small

vacuum cleaner with a suitable adapter for the chip exhaust nozzle (31) (Ø 100 mm).

Make sure the chip extractor is properly grounded.

The motor will only start if the suction cover (29) is in place and the safety switch is released.

Always tighten the blade mounting screws consistently when mounting the blades to the planer. Loose mounting screws can be very dangerous. Always check that the blades are tight.

### Work instructions

Also note the following important points:

When machining, make sure that the unused blade shaft is covered by the blade guard.

Position yourself outside the danger area.

Place your hands on the workpiece with your fingers closed.

Never remove loose chips, splinters, etc. by hand.

Connect a vacuum cleaner for dust or shavings.

Make sure the feed rollers and cutting tools are free of wood shavings and dust.

Only machine workpieces whose dimensions are within the specifications for this machine. Do not feed the workpiece back through the open stroke of the blade shaft.

After finishing work, set the minimum depth of cut.

### Surface planing L

The goal of surface planing is to smooth the rough surface.

For this, the workpiece is placed on the top of the feed table and is machined on its underside. The feeding direction is from right to left. L

## Preparations

Pull out the mains plug of the setting before performing.

Installation of the vacuum cleaner F

1. Place the crank (15) on the end of the shaft on the table plate and turn it counter-clockwise to bring the table top to its lowest position. F
2. Place the suction cover (29) on the table. Make sure both stop pins fit into the holes in the table top.
3. Turn the crank (15) clockwise until the cover (29) is securely clamped.
4. Attach the extractor using the M6 nut and washer A 6.4.
5. Remove the handle (15).
6. Insert the extractor connector (31).
7. Connect the chip extraction to the extraction connector (31).

Planing workpieces to the required I-J angle

Guide plate adjustment (1) I - J

1. Release the locking lever (21).  
If you cannot turn the locking lever enough, pull the lever head and turn it back.
2. Tilt the guide plate to the desired angle, which you can read from the angle scale (22).
3. Tighten the locking lever (21) again.

Setting the depth of cut K

1. Turn the depth of cut adjustment screw (4)
2. You can read it off the cut depth scale (3).

Adjustment of the L-M disc shaft cover

1. Push the workpiece against the guide plate.
2. Loosen the disc shaft cover clamping screw (16).
3. For flat workpieces (< 75 mm): L  
Push the blade shaft guard (12) against the guide plate (1) and lift it according to the thickness of the workpiece.  
Push the workpiece slightly under the blade shaft cover and run it on the workpiece.
4. For high workpieces (> 75 mm): M  
Lower the disc shaft cover down to the table top and press it against the workpiece.

Planers N, O

1. Start the engine.
2. Slide the workpiece at a right angle across the feed table top. N
3. Keep your fingers close together and guide the workpiece with your hands or slide bars over the platen feed.
4. When planing narrow surfaces (joining edges), press the workpiece with both hands and clenched fists against the guide plate and the table plate and push it through the platen feed. O
5. Use a push block (27) when planing and joining short workpieces
6. Press the workpiece only on the feed table.

Q bevel

1. Place the workpiece against the inclined guide plate.

2. Adjust the blade shaft cover so that it just touches the workpiece and tighten the guard blade shaft clamping screw.
3. Press the workpiece against the left clenched fist guide plate and feed plate plate. Push the workpiece with the closed right hand over the table top.

Thinning

The purpose of thinning is to make a workpiece with an already planed surface thinner.  
For this, the workpiece is guided through the machine and machined on its upper surface. Already planed face surface  
table top. The feed direction is exactly the same as when planing from left to right.  
During thinning, a step and the back edges of the workpieces are formed on the rigid.

Preparation

Pull out the mains plug of the setting before performing.

Extraction installation R

1. Loosen the clamping screw (16) and push the blade shaft away from the table plate.
2. Adjust the guide plate (1) to 45°.
3. Place the steam extractor (29) on the planing board. makes sure that both star handle screws (30) line up with the holes in the planer plate.
4. Tighten the star handle screws (30). Make sure the contact for the safety switch (28) rests on the safety switch.
5. Slide the hood connector (31) onto the hood.
6. Connect the chip extraction to the extraction connector.

Stretched by F, R, S

1. Set the depth of cut. F  
In one pass, the machine can cut 2 mm as maximum. However, adjust this depth only if:  
- your blades are very sharp,  
- you machine soft types of wood,  
- you machine workpieces whose width is less than the maximum width.
2. Start the machine.
3. Push the workpiece forward slowly and at a right angle. It will be pulled in automatically.
4. Guide the workpiece directly through the machine.
5. If the work is not done immediately, turn off the machine he continued.

3 881 / 5 000

Výsledky prekladov

Výsledok prekladu

Maintenance and care

! Before cleaning and maintenance, always pull the power cord of the machine from the socket.

Store tools in a dry place and out of the reach of children.

An increase in sawdust and other particles can cause the machine to not work properly. It is therefore necessary to clean it regularly to ensure proper

planing.

Tight parts such as locking levers and planer knife head slots should be cleaned with a brush to remove stuck-on foreign objects.

Remove resin and other build-up from the feed rollers and table with a non-flammable solvent.

#### Cleaning

To maintain the functionality of the device, observe the following.

Do not rinse the device with water. Remove splinters and dust only with a brush or vacuum cleaner

Lightly spray maintenance spray or dry film lubricant on the height adjustment device (5) of the thickening table.

Make sure the feed rollers remain rust-free and resin. Remove any residual resin from the table top surfaces. Resin residues can be removed by advertising maintenance and care spray.

Apply a thin layer of slip wax to the feeder, feeder and thickener table tops.

Regularly remove the resin from the blade shaft and z parts attached to it. To do this, put the device clamp, blade holders and blades in paraffin, gasoline or commercial resin remover for 24 hours.

#### Maintenance

Knives are wear parts and will dull later. If so, replace the cutting blades or have them sharpened. Resharpener of cutting knives is only allowed up to a height of 15 mm.

Always use blades that are approved for this machine. Replace or sharpen both cutting blades together. Before changing or sharpening the cut blades disconnect the machine.

Risk of cuts! Wear gloves when changing cutting blades.

#### Replacement of T, U, V, W cutting knives

1. Remove the guide plate (1).
2. Completely remove the blade shaft cover (12) from the table top.
3. Loosen the nuts of the clamping screws (A) with supplied open-end wrench. T  
If the nuts are not visible, carefully rotate the blade shaft (34) using a block of scrap wood.
4. Remove the clamping device (36) and the knife (35). AT
5. Clean all parts including the blade slots in the blade shaft.
6. Refit the clamping device with a new or sharpened blade.
7. Align the blade:

- Put the adjustment gauge (32) of the cutting knives of the delivery table on it.

- Firmly press the dipstick onto the delivery table top make sure the edge of the adjustment gauge is flush with the edge of the delivery table top.

- Then the curved surface of the adjustment gauge presses the blade in the correct position.

- Tighten the clamping screws again. W

When doing this, start in the center and move

outwards.

8. Also replace the second blade of the blade shaft.

9. Slide the blade shaft cover over the blade shaft.

#### Lubrication

The recommended lubrication of roller chains is simply wiping the chain clean. If there is excess dust or shavings, etc., coat the chain with a thin film of oil, but never pour oil directly onto the chain. Over-oiling leads to the accumulation of dust and shavings, which get between the individual links of the chain and lead to increased wear and premature replacement of the chain. This also applies to the speed reduction and height adjustment chains, as well as the lifting screws.

The knife head bearings are factory lubricated and sealed. They do not need any additional care.

---

### TECHNICAL SPECIFICATION

---

power consumption: 1500W

power supply values: 230V/50Hz

revolutions: 9000/min

max. planing width: 204mm

planing height (machined piece): 5-120mm

max. depth of planing (cut): 3mm

feed speed: 6m/min

dimensions of the work table: 740x212mm

protection class / II.

Sound pressure level measured according to EN 60745:

LpA (sound pressure) 92.9 dB (A) KpA=3

LWA (acoustic power) 105.9 dB (A) KwA=3

Take appropriate measures to protect your hearing! Use hearing protection whenever the sound pressure level exceeds 80 dB (A).

Weighted effective acceleration value according to EN 60745: >2.5 m/s<sup>2</sup> K=1.5

Caution: The vibration level may vary during power tool operation from the declared value depending on the way the power tool is used and depending on the following conditions: Method of power tool use and type of material being cut or drilled, conditions of the power tool and method of its maintenance, appropriateness of the used accessories and ensuring its sharpness and good conditions, the strength of handle gripping, use of anti-vibration equipment, suitability of the power tool for the purpose for which it has been designed and compliance with workflows according to manufacturer's instructions.

If this power tool is used in an inappropriate manner, a hand/shoulder vibration syndrome may appear. Caution: For clarification, it is necessary to consider the level of vibrations in specific conditions of use in all operating modes, e.g. the time when the power tool is switched off except for the operation time, and when it idles, i.e. performs no work. This may substantially decrease the exposition level during the

whole operating cycle.

Minimize the risk of vibrations, use sharp chisels, drill and blades.

Keep the power tool in compliance with these instructions and provide for its proper lubrication.

When using the power tool regularly, invest into anti-vibration equipment.

Do not use the power tool under temperatures lower than 10°C. Plan your project containing work with the power tool producing high vibrations carefully and spread it over more days.

Subject to changes.

---

## **ENVIRONMENTAL PROTECTION WASTE MANAGEMENT**

---



Power tools, accessories and packaging should be provided for recycling and not to harm the environment.

Do not dispose of power tools into household waste!

According to Directive 2012/19/EU of the European Parliament and of the Council on waste electrical and electronic equipment (WEEE) and its approximation in national laws, unfit power tools must be handed over at the point of purchase of similar equipment, or in available collection points designated for collection and disposal of power tools. Such disposed power tools will be collected, disassembled and delivered for environment-friendly recycling.

---

## **WARRANTY**

---

In the attached material, you will find our warranty conditions.

---

## **Date of Manufacture**

---

The date of manufacture is incorporated into the serial number stated in the product nameplate. The serial number has the format of ORD-YY-MM-SERI, where ORD is the number of purchase order, YY stands for the year of manufacture, MM is the month of manufacture and SERI means the serial product number.

## CONDITIONS GÉNÉRALES DE SÉCURITÉ POUR LES OUTILS ASIST ET ASIST SMART GARDEN.

Lisez attentivement ces consignes de sécurité, mémorisez-les et gardez-les pour les pouvoir consulter ultérieurement.  
**AVERTISSEMENT** : Afin d'éviter les risques d'électrocution, de blessures et d'incendie, il faut utiliser les machines et appareils électriques en respectant les consignes de sécurité suivantes. Au sens de ces consignes de sécurité, le terme « appareil électrique » désigne les appareils électriques alimentés sur secteur (au moyen d'un câble d'alimentation) ainsi que les appareils alimentés par batterie (sans câble d'alimentation).  
 Gardez l'ensemble d'avertissements et de consignes de sécurité pour les pouvoir utiliser ultérieurement.

## 1. Lieu de travail

a) Veillez à ce que l'espace de travail soit propre et bien éclairé. Le désordre et des zones sombres sur le lieu de travail peuvent conduire à l'accident. Pour cette raison, rangez les appareils qui ne sont pas utilisés à ce moment.

b) N'utilisez pas l'appareil électrique dans un environnement à risque d'incendie ou d'explosion, à savoir dans les lieux où se situent des liquides inflammables, des gaz ou de la poussière. Sur la surface de commutateurs, situés dans l'appareil, se forment des étincelles qui peuvent enflammer la poussière ou les vapeurs.

c) Veillez à ce que des personnes non autorisées, notamment des enfants, ne soient pas présentes dans la zone de travail lorsque vous utilisez l'appareil ! Vous risquez d'être distraité à cause de leur présence et par conséquent perdre le contrôle sur la tâche effectuée. Ne laissez jamais l'appareil sans surveillance. Évitez l'accès d'animaux à l'appareil.

## 2. Sécurité électrique

a) Les fiches du câble d'alimentation doivent correspondre à la prise murale. Ne jamais modifier les fiches électriques. Ne jamais utiliser de multiprises ou d'autres adaptateurs pour les appareils dont les fiches sont équipées de terre. En utilisant des fiches intactes et une prise murale correspondante, vous réduisez le risque d'électrocution. Des câbles endommagés ou entortillés augmentent le risque d'électrocution. Il faut remplacer le câble d'alimentation endommagé par un nouveau câble, disponible dans les centres de service agréés ou chez le fournisseur.

b) Évitez le contact du corps avec des objets mis à la terre, comme par exemple les conduits,

le corps du chauffage central, les cuisinières et les réfrigérateurs. Lorsque votre corps est relié à la terre, le risque d'électrocution est plus élevé.

c) N'exposez pas l'appareil électrique à la pluie ou à l'humidité. Ne touchez l'appareil avec des mains mouillées. Ne lavez pas l'appareil sous l'eau courante et ne l'immergez pas dans l'eau.

d) N'utilisez pas le câble à d'autres fins que celles auxquelles il est destiné. Ne tirez pas et ne traînez pas l'appareil par le câble d'alimentation. Ne retirez pas la fiche de la prise murale en tirant par le câble. Éliminez le risque d'endommagement mécanique des câbles électriques par des objets coupants ou chauds.

e) L'appareil électronique est conçu uniquement pour l'alimentation à courant alternatif. Vérifiez toujours si la tension électrique correspond aux indications figurant sur la plaque signalétique de l'appareil.

f) N'utilisez en aucun cas un appareil dont le câble électrique ou la fiche sont endommagés ou qui avait tombé par terre et, par conséquent, a été endommagé.

g) En cas d'utilisation d'une rallonge, vérifiez que les paramètres techniques sont conformes aux indications figurant sur la plaque signalétique de l'appareil. Lorsque vous utilisez l'appareil électrique à l'extérieur, utilisez une rallonge appropriée pour l'usage à l'extérieur. Lorsque vous utilisez un enrouleur électrique, veillez à ce que le câble soit déroulé pour éviter le surchauffage de ce dernier.

h) L'usage de l'appareil à l'extérieur ou dans un environnement humide est autorisé à condition que l'appareil soit branché dans un circuit électrique équipé d'un dispositif différentiel  $\leq 30$  mA. L'usage d'un circuit électrique pourvu d'un dispositif différentiel (RCD) réduit le risque d'électrocution.

i) Pour saisir les appareils électriques à main, utilisez uniquement des zones isolées qui y ont été destinées, car le dispositif de sciage ou de perçage peut entrer en contact avec un conducteur caché ou un câble d'alimentation de l'appareil au cours de l'utilisation.

## 3. Protection de personnes

a) En utilisant l'appareil électrique, soyez attentif et vigilant et prêtez une attention maximale à l'activité que vous êtes en train d'effectuer. Concentrez-vous sur le travail. N'utilisez pas l'appareil électrique si vous êtes fatigué ou sous l'emprise de drogues, de l'alcool ou de médicaments. L'inattention, bien que momentanée, lors de l'utilisation de l'appareil électrique peut conduire à des blessures graves de personnes. Manger, boire et fumer est interdit lors de l'usage de l'appareil électrique.

b) Utilisez les équipements de protection. Utilisez toujours une protection des yeux. Utilisez les équipements de protection adaptés au type de travail effectué. L'usage des équipements de protection tels que les respirateurs, les chaussures de sécurité antidérapantes, des chapeleries ou une protection des oreilles, conformément aux règles de sécurité au travail, réduit le risque de blessures de personnes.

c) Veillez à ne pas mettre l'appareil en marche par inadvertance. Ne déplacez pas un appareil allumé avec votre doigt placé sur l'interrupteur ou sur la gâchette. Avant de brancher l'appareil au réseau électrique, vérifiez que l'interrupteur ou la gâchette soit en position «Off». Déplacer l'appareil avec un doigt placé sur l'interrupteur ou brancher la fiche d'un appareil allumé dans une prise murale peut engendrer de graves blessures.

d) Enlevez toute clé de réglage ou tout autre outil de réglage avant de mettre l'appareil en marche. La clé de réglage ou un autre outil qui reste attaché à une partie tournante de l'appareil électrique peut entraîner des blessures de personnes.

e) Toujours maintenez une posture stable et équilibrée. Opérez uniquement dans les endroits où vous êtes capable d'atteindre tous les objets en sécurité. Ne surestimez pas vos capacités. N'utilisez pas l'appareil électrique si vous êtes fatigué.

f) Portez une tenue appropriée. Utilisez les vêtements de travail. Ne portez pas des vêtements amples ni des bijoux. Veillez à ce que vos cheveux, votre vêtement, vos gants ou d'autres parties de votre corps ne soient pas

trop près des éléments roulants ou chauds de l'appareil électrique.

g) Utilisez un outil d'aspiration de poussière. Si votre appareil permet d'y attacher un outil d'aspiration ou de blocage de poussière, veillez à ce que ce dernier soit attaché et utilisé de manière appropriée. Ces outils peuvent réduire les risques posés par la présence de poussière.

h) Serrez bien la pièce usinée. Utilisez un serre-joint ou un étou pour serrer la pièce à usiner.

i) N'utilisez pas l'appareil électrique sous l'emprise de l'alcool, de drogues, de médicaments ou d'autres stupéfiants ou substances addictives.

j) Cet appareil n'est pas conçu pour être utilisé par des personnes (y compris les enfants) aux capacités physiques, sensorielles ou mentales réduites ou ayant un manque d'expériences et de connaissances, sauf si elles sont surveillées par une personne responsable de leur sécurité ou ont reçu de cette dernière les instructions pour l'utilisation de l'appareil. Assurez-vous que les enfants ne jouent pas avec l'appareil.

## 4. Utilisation et entretien de l'appareil électrique

a) Lorsque vous rencontrez un problème au cours du travail et avant tout nettoyage et tout entretien ainsi qu'à chaque fois que vous déplacez l'appareil ou finissez le travail, débranchez l'appareil électrique du réseau électrique ! Ne jamais utiliser l'appareil si ce dernier est endommagé.

b) Si l'appareil fait du bruit ou émane une odeur de manière anormale, arrêtez immédiatement le travail.

c) Ne surchargez pas l'appareil. Le fonctionnement de l'appareil électrique est plus efficace et plus sûr lorsqu'il fonctionne à un nombre de tours pour lequel il a été conçu. Utilisez les outils appropriés pour les activités auxquelles ces derniers sont destinés. L'utilisation des outils appropriés augmente la qualité et la sécurité du travail pour lequel ils ont été conçus.

d) N'utilisez pas un appareil électrique qu'on ne peut pas allumer ou éteindre d'un interrupteur. L'utilisation d'un tel appareil serait dangereuse. Des interrupteurs défectueux doivent être réparés dans un centre de service agréé.

e) Débranchez l'appareil de la source d'électricité avant chaque réglage ou entretien de l'appareil et avant chaque remplacement d'accessoires. Le risque d'allumer l'appareil par inadvertance sera ainsi réduit.

f) Lorsqu'il n'est pas utilisé, rangez l'appareil électrique dans un endroit où il sera hors de la portée d'enfants et de personnes non autorisées. Lorsqu'il est manipulé par des personnes ayant manqué d'expériences, l'appareil peut être dangereux. Entreposez l'appareil dans un endroit sec et sûr.

g) Gardez l'appareil électrique en bon état. Vérifiez régulièrement que les pièces mobiles sont bien réglées et mobiles. Vérifiez que les couvercles protecteurs ou d'autres pièces essentielles pour un fonctionnement sûr de l'appareil sont intactes. Si l'appareil est endommagé, veillez à ce que ce dernier soit réparé avant de le réutiliser. Un grand nombre de blessures est provoqué par le mauvais entretien de l'appareil électrique.

h) Gardez les appareils de sciage aiguisés et propres. L'utilisation des appareils de sciage bien entretenus et aiguisés rend le travail plus facile, réduit le risque de blessures et augmente le niveau du contrôle de l'opérateur sur l'appareil. Usage d'autres accessoires que ceux mentionnés dans le mode d'emploi peut endommager l'appareil et entraîner des blessures.

i) Les appareils électriques, les accessoires, les outils de travail etc. doivent être utilisés conformément aux instructions fournis dans le présent mode d'emploi, de la manière prescrite pour un tel appareil électrique, en prenant en considération les conditions de travail et le type de travail effectué. L'utilisation de l'appareil à des fins autres que celles auxquelles il est destiné peut être dangereux.

## 5. Utilisation des appareils avec accumulateur

a) Avant d'insérer l'accumulateur dans l'appareil, vérifiez que ce dernier est en position «0 - éteint». L'insertion de l'accumulateur dans un appareil allumé peut être dangereux.

b) Pour charger l'accumulateur, utilisez uniquement les chargeurs autorisés par le fabricant. L'usage d'un chargeur conçu pour un autre type d'accumulateur peut endommager ce dernier ou entraîner un incendie.

c) Utilisez uniquement les accumulateurs qui sont destinés à votre appareil. L'usage d'autres accumulateurs peut entraîner des blessures ou un incendie.

d) Quand l'accumulateur n'est pas utilisé, il faut l'entreposer de sorte qu'il soit séparé des objets métalliques, comme par exemple des agrafes, des clés, des vis et d'autres petits objets métalliques qui pourraient relier les deux contacts de l'accumulateur. Un court-circuit de l'accumulateur peut entraîner des blessures, des brûlures ou un incendie.

e) Traitez les accumulateurs avec précaution. Le mauvais traitement de l'accumulateur peut provoquer la fuite de la substance chimique. Évitez tout contact avec cette substance et lorsqu'il y a tout de même un contact, lavez la zone concernée sous l'eau courante. Si la substance atteint les yeux, consultez immédiatement un médecin. La substance chimique contenue dans les accumulateurs peut entraîner de graves blessures.

## 6. Service

a) Ne réparez pas l'appareil, ne remplacez pas les pièces de l'appareil et ne modifiez pas sa construction en aucune façon vous-même. Confiez la réparation de l'appareil à des personnes qualifiées.

b) Toute réparation ou modification du produit sans l'accord de notre société est interdite (cela pourrait entraîner des blessures ou des dommages de l'utilisateur).

c) Toujours faites réparer l'appareil électrique dans un centre de service agréé. Utilisez uniquement des pièces de rechange originales ou recommandées. Votre sécurité et la sécurité de votre appareil sera ainsi assurée.



## CONSIGNES DE SÉCURITÉ SUPPLEMENTAIRES

Veillez lire ces consignes de sécurité avant utilisation et conservez-les soigneusement.

! - Ce symbole indique un risque de blessure ou de dommage à l'appareil.

Veillez lire attentivement ce manuel d'instructions avant l'assemblage et l'utilisation. Les instructions vous aideront à faciliter le travail avec le produit et à utiliser pleinement ses propriétés. Vous y trouverez des instructions pour une manipulation sûre, une utilisation efficace et la prévention des dangers. Tout cela prolongera également la durée de vie du produit. Utilisez le produit uniquement conformément aux réglementations locales et aux procédures techniques de travail du bois. Conservez soigneusement le manuel et protégez-le de tout dommage.

N'utilisez pas de couteaux émoussés.

Risques de rebond !

Le cylindre de rabotage doit être entièrement recouvert.

Pour raboter des pièces courtes, utilisez une barre coulissante.

Des précautions de sécurité supplémentaires doivent être prises lors du rabotage de pièces étroites.

Il est nécessaire d'utiliser éventuellement des dispositifs de pression supplémentaires et des ressorts de commutation pour garantir un travail en toute sécurité. La machine n'est pas adaptée au rainurage.

La sécurité antirebond et les rouleaux d'alimentation doivent être vérifiés régulièrement.

Les machines équipées d'aspiration des boues et de couvercles d'aspiration doivent être raccordées aux appareils appropriés.

Le type de matériau peut avoir un impact négatif sur la génération de poussière.

La machine convient exclusivement au travail du bois.

Si la lame est usée à 5 %, elle doit être remplacée.

Une tige coulissante manquante peut entraîner des dangers.

Lorsqu'elle n'est pas utilisée, la tige coulissante doit toujours être rangée à l'endroit approprié sur le côté gauche de la machine.

Si de petites pièces sont insérées à la main, le risque de blessure est accru.

Les recommandations du fabricant concernant l'utilisation de la tige coulissante doivent être respectées.

Un mauvais alignement des housses de protection, de la table d'alimentation ou de la grille peut conduire à des situations incontrôlables.

Les pièces endommagées ou contaminées représentent un risque. Les pièces métalliques ou les matériaux durs ne doivent pas être traités avec cette machine.

Danger blessé ! Placez les pièces longues à couper sur une table coulissante ou un autre dispositif de support. Sinon, vous risquez de perdre le contrôle de

la pièce.

• Si vous travaillez avec la machine, vous devez toujours porter des vêtements de protection : - une protection auditive pour vous protéger contre les dommages auditifs, - une protection respiratoire pour éviter l'inhalation de particules de poussière dangereuses, - des doigts ou des mains blessés par une partie de la machine ou une pièce à usiner, par ex. lors du changement des couteaux de rabotage ; Risque de choc électrique lors de l'utilisation de connexions de courant non conformes aux normes ; Toucher une pièce sous tension sur des composants électriques ouverts ; Dommages auditifs lors d'un travail prolongé avec la machine sans utilisation de protection auditive ; Émission de poussières de bois dangereuses lorsque l'aspiration des poussières n'est pas utilisée. Malgré le respect des mesures de sécurité, il peut subsister des risques résiduels qui ne peuvent être évités.

Attention! Si la connexion électrique principale est en mauvais état, il existe un risque de court-circuit à la mise sous tension de la machine.

Un serrage et un positionnement incorrects des couteaux peuvent entraîner des situations dangereuses en raison du risque de projection de couteaux.

Par conséquent, avant de le mettre en service, assurez-vous que les couteaux sont insérés et réglés correctement conformément au mode d'emploi.

Toute partie du manche du couteau non utilisée pour le rabotage doit être recouverte.

Inspectez et entretenez la machine avant chaque démarrage, en particulier l'inspection de la mâchoire anti-rebond et de l'arbre d'entraînement d'alimentation.

Assurez-vous que les équipements d'extraction et de capture des poussières sont connectés et que les deux sont utilisés correctement. Assurez-vous que l'aspiration des poussières est adaptée.

Outre les risques pour la santé, les fines poussières de bois peuvent également entraîner un risque d'explosion à certaines concentrations.

Lors des modifications et des réglages sur la machine, celle-ci doit être éteinte et la fiche secteur débranchée.

La poussière de bois peut présenter des risques nocifs pour la santé.

Portez un masque anti-poussière et des lunettes de sécurité lorsque vous effectuez des travaux poussiéreux.

Conservez bien les consignes de sécurité.

! L'utilisation d'accessoires non recommandés par le fabricant ou non fournis avec le produit peut provoquer un incendie, un court-circuit électrique ou des blessures graves.

! Tout réglage ou modification de l'appareil sans autorisation de notre société peut provoquer des blessures ou des dommages à l'utilisateur.

- Utilisez des équipements de protection contre le

bruit, la poussière et les vibrations !!!

## CONSERVEZ CES CONSIGNES DE SÉCURITÉ !!!

### DESCRIPTION

Le rabotage de l'épaisseur de la plaque consiste à usiner un matériau à l'épaisseur requise, créant une surface lisse parallèle au côté opposé de la plaque. L'art du rabotage dépend principalement d'un bon jugement de la profondeur de coupe dans diverses situations. Vous devez prendre en compte : la largeur, la dureté, l'humidité et la planéité de la planche, l'orientation et la structure des fibres. L'expérience vous dira comment ces facteurs peuvent affecter la qualité du travail. Chaque fois que vous travaillez avec un nouveau type de bois ou du bois présentant des problèmes inhabituels, effectuez toujours des essais de coupe sur les chutes de matériaux avant de travailler sur la pièce réelle.

1. Le tableau
2. Table inférieure
3. Manivelle de levage de la tête de couteau
4. Jambes
5. Interrupteur principal
6. Rallonge de tableau
7. Vis de verrouillage
8. Aspiration
9. Bras de couverture
10. Protection contre les surcharges
11. Échelle de profondeur de coupe

### PICTOGRAMMES

Pictogrammes figurant sur l'emballage du produit :

- a) Valeurs de puissance
- b) Entrée de puissance
- c) Régime de ralenti
- d) Largeur de rabotage maximale
- e) Coupe maximale par coup

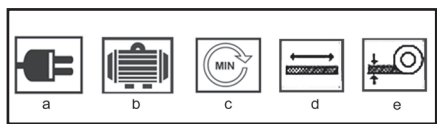

### UTILISATION ET FONCTIONNEMENT

Les outils ASIST sont destinés à un usage domestique ou amateur uniquement. Le fabricant et l'importateur déconseillent d'utiliser cet outil dans des conditions extrêmes et sous de lourdes charges. Toute autre exigence supplémentaire doit faire l'objet d'un accord entre le fabricant et le client.

BD

Vérifiez les câbles de connexion avant chaque utilisation.  
Lorsque vous travaillez, ne vous tenez pas

directement devant le ciel derrière la machine, mais restez à l'écart.

Fixez la plaque de guidage (1) à l'endroit désigné sur la table

ce. Fixez la plaque de guidage avec deux rondelles A et deux vis M6x25. Couvrez l'arbre de lame (14) C Fixez le couvercle complet de l'arbre du disque (14) à la table à l'endroit désigné.

Fixez le couvercle de l'arbre de lame avec la vis Phillips (11). Fixation sur l'établi D

Percez quatre trous dans votre établi comme indiqué sur l'image.

Fixez la raboteuse et le raboteur à la table de travail avec 4 vis (M8).

Support du matériau coupé

Lorsque vous travaillez, n'oubliez jamais que le matériau à couper doit être soutenu.

Soutenez toujours le matériau coupé pendant le rabotage. Lors de l'insertion et du retrait de la raboteuse. L'utilisation d'un support à bois est nécessaire pour les bois exceptionnellement longs. Attention! Planifier trop rapidement peut entraîner une situation dangereuse. Un rabotage trop lent peut couper ou brûler du bois.

Interrupteur marche/arrêt E

N'utilisez aucun appareil dont l'interrupteur ne peut pas être allumé et éteint. Les interrupteurs endommagés doivent être réparés ou remplacés immédiatement par le service client.

Allume / éteint

Pour allumer la machine : ouvrez le couvercle de l'interrupteur et appuyez sur le bouton vert « I ». Pour éteindre la machine : Ouvrez le couvercle de l'interrupteur et appuyez sur le bouton rouge « O ».

Protection de surcharge

La machine est équipée d'un interrupteur de surintensité (10) pour la protection contre les surcharges.

Si le moteur s'arrête soudainement pendant que la machine est en marche, cela peut être dû à un dispositif de protection qui a coupé l'alimentation électrique pour protéger le moteur de la surchauffe. Si le dispositif de protection contre les surcharges s'active, attendez que le moteur refroidisse et appuyez sur le bouton du dispositif de protection.

Aspiration des poussières/copeaux G, H

La poussière de bois générée pendant le fonctionnement empêche une vue nécessaire et est nocif pour la santé dans une certaine mesure.

Par conséquent, raccordez toujours le système d'échappement ou le petit aspirateur avec un adaptateur approprié pour la buse d'évacuation des copeaux (31) (Ø 100 mm).

Assurez-vous que l'extracteur de copeaux est correctement mis à la terre.

Le moteur ne démarrera que si le couvercle d'aspiration (29) est en place et que l'interrupteur de

sécurité est relâché.

Serrez toujours les vis de montage des lames de manière cohérente lors du montage des lames sur la raboteuse. Des vis de montage desserrées peuvent être très dangereuses. Vérifiez toujours que les lames sont bien serrées.

#### Instructions de travail

Notez également les points importants suivants : Lors de l'usinage, assurez-vous que l'arbre de lame inutilisé est couvert par le protège-lame. Placez-vous en dehors de la zone dangereuse. Placez vos mains sur la pièce avec les doigts fermés. Ne retirez jamais les copeaux, éclats, etc. à la main. Connectez un aspirateur pour la poussière ou les copeaux. Assurez-vous que les rouleaux d'alimentation et les outils de coupe sont exempts de copeaux de bois et de poussière. Usiner uniquement des pièces dont les dimensions sont dans les spécifications de cette machine. Ne faites pas reculer la pièce à travers la course ouverte de l'arbre de la lame. Une fois le travail terminé, réglez la profondeur de coupe minimale.

#### Rabotage de surface L

Le but du rabotage est de lisser la surface rugueuse. Pour cela, la pièce est placée sur le dessus de la table d'alimentation et est usinée sur sa face inférieure. Le sens d'alimentation est de droite à gauche. L

#### Les préparatifs

Retirez la fiche secteur du réglage avant de procéder. Installation de l'aspirateur F

1. Placer la manivelle (15) à l'extrémité de l'arbre sur la table plaque et tournez-la dans le sens inverse des aiguilles d'une montre pour amener le plateau de la table à sa position la plus basse. F
2. Placez le couvercle d'aspiration (29) sur la table. Assurez-vous que les deux goupilles d'arrêt s'insèrent dans les trous du plateau de la table.
3. Tournez la manivelle (15) dans le sens des aiguilles d'une montre jusqu'à ce que le couvercle (29) soit bien serré.
4. Fixez l'extracteur à l'aide de l'écrou M6 et de la rondelle A 6.4.
5. Retirez la poignée (15).
6. Insérez le connecteur de l'extracteur (31).
7. Connectez l'extraction de puces au connecteur d'extraction (31).

#### Rabotage des pièces à l'angle I-J requis

Réglage de la plaque de guidage (1) I - J

1. Relâchez le levier de verrouillage (21). Si vous ne parvenez pas à tourner suffisamment le levier de verrouillage, tirez la tête du levier et retournez-la.
2. Inclinez la plaque de guidage à l'angle souhaité,

que vous pouvez lire sur l'échelle d'angle (22).  
3. Resserrez le levier de verrouillage (21).

#### Régler la profondeur de coupe K

1. Tournez la vis de réglage de la profondeur de coupe (4)
2. Vous pouvez le lire sur l'échelle de profondeur de coupe (3).

#### Réglage du couvercle de l'arbre du disque L-M

1. Poussez la pièce contre la plaque de guidage.
2. Desserrez la vis de serrage du couvercle de l'arbre du disque (16).
3. Pour les pièces plates (< 75 mm) : L Poussez le protège-arbre de lame (12) contre la plaque de guidage (1) et soulevez-le en fonction de l'épaisseur de la pièce. Poussez légèrement la pièce sous le couvercle de l'arbre de lame. et exécutez-le sur la pièce.
4. Pour les pièces hautes (> 75 mm) : M Abaissez le couvercle de l'arbre du disque jusqu'au dessus de la table et appuyez-le contre la pièce à travailler.

#### Raboteuses N, O

1. Démarrez le moteur.
2. Faites glisser la pièce à angle droit sur le dessus de la table d'alimentation. N
3. Gardez vos doigts rapprochés et guidez la pièce avec vos mains ou faites glisser les barres sur l'avance du plateau.
4. Lors du rabotage de surfaces étroites (assemblage de bords), appuyez la pièce à travailler avec les deux mains et les poings serrés contre la plaque de guidage et la plaque de table et poussez-la à travers l'avance du plateau. Ô
5. Utilisez un bloc poussoir (27) lors du rabotage et de l'assemblage de pièces courtes.
6. Appuyez la pièce uniquement sur la table d'alimentation.

#### Biseau Q

1. Placez la pièce contre la plaque de guidage inclinée.
2. Ajustez le couvercle de l'arbre de lame de manière à ce qu'il touche juste la pièce à travailler et serrez la vis de serrage de l'arbre de lame de protection.
3. Appuyez la pièce contre le poing fermé gauche plaque de guidage et plaque d'alimentation. Poussez la pièce avec la main droite fermée sur le plateau de la table.

#### Amincissement

Le but de l'amincissement est d'affiner une pièce dont la surface est déjà rabotée.

Pour cela, la pièce est guidée à travers la machine et usinée sur sa face supérieure. Surface frontale déjà rabotée dessus de la table. Le sens d'avance est exactement le même que lors du rabotage de gauche à droite. Lors de l'amincissement, une marche et les bords arrière des pièces sont formés sur le rigide.

## Préparation

Retirez la fiche secteur du réglage avant de procéder.

## Installation d'aspiration R

1. Desserrez la vis de serrage (16) et éloignez l'arbre de la lame de la plaque de table.
2. Réglez la plaque de guidage (1) à 45°.
3. Placez l'extracteur de vapeur (29) sur la planche à raboter. veillez à ce que les deux vis de la poignée en étoile (30) soient alignées avec les trous de la plaque de rabotage.
4. Serrez les vis de la poignée en étoile (30). Assurez-vous que le contact de l'interrupteur de sécurité (28) repose sur l'interrupteur de sécurité.
5. Faites glisser le connecteur du capot (31) sur le capot.
6. Connectez l'extraction de puce au connecteur d'extraction.

## Étiré par F, R, S

1. Réglez la profondeur de coupe. F

En un seul passage, la machine peut couper 2 mm comme maximum. Toutefois, ajustez cette profondeur uniquement si :

- vos lames sont très tranchantes,
- vous usinez des essences de bois tendres,
- vous usinez des pièces dont la largeur est inférieure à la largeur maximale.

2. Démarrez la machine.

3. Poussez la pièce vers l'avant lentement et à angle droit. Il sera automatiquement intégré.

4. Guidez la pièce directement à travers la machine.

5. Si le travail n'est pas effectué immédiatement, éteignez la machine il a continué.

## Entretien et soins

! Avant le nettoyage et l'entretien, débranchez toujours le cordon d'alimentation de la machine de la prise.

Rangez les outils dans un endroit sec et hors de portée des enfants.

Une augmentation de la sciure de bois et d'autres particules peut empêcher la machine de fonctionner correctement. Il est donc nécessaire de le nettoyer régulièrement pour assurer un bon rabotage.

Les pièces étroites telles que les leviers de verrouillage et les fentes de la tête du couteau de rabot doivent être nettoyées avec une brosse pour éliminer les corps étrangers collés.

Retirez la résine et autres accumulations des rouleaux d'alimentation et de la table avec un solvant ininflammable.

## Nettoyage

Pour conserver la fonctionnalité de l'appareil, respectez les points suivants.

Ne rincez pas l'appareil avec de l'eau. Enlever les éclats et la poussière uniquement avec une brosse ou un aspirateur

Pulvériser légèrement un spray d'entretien ou un film lubrifiant sec sur le dispositif de réglage en hauteur (5) de la table de raboteuse.

Assurez-vous que les rouleaux d'alimentation restent exempts de rouille et

résine. Retirez toute résine résiduelle des surfaces du dessus de table. Les résidus de résine peuvent être éliminés par la publicité

spray d'entretien et d'entretien.

Appliquez une fine couche de cire de barbotine sur les plateaux du chargeur, du chargeur et du raboteur.

Retirez régulièrement la résine de l'arbre de la lame et z

pièces qui y sont attachées. Pour ce faire, mettre la pince de l'appareil, les porte-lames et les lames dans de la paraffine,

essence ou dissolvant de résine commercial pendant 24 heures.

## Entretien

Les couteaux sont des pièces d'usure et

s'émousseront plus tard. Si tel est le cas, remplacez les lames de coupe ou faites-les affûter. Le réaffûtage des couteaux n'est autorisé que jusqu'à une hauteur de 15 mm.

Utilisez toujours des lames approuvées pour cette machine. Remplacez ou affûtez les deux lames de coupe ensemble. Avant de changer ou d'affûter la coupe

Les lames déconnectent la machine.

Risque de coupures ! Portez des gants pour vous changer

lames de coupe.

## Remplacement des couteaux de coupe T, U, V, W

1. Retirez la plaque de guidage (1).

2. Retirez complètement le couvercle de l'arbre de lame (12) du dessus de table.

3. Desserrez les écrous des vis de serrage (A) avec clé à fourche fournie. T

Si les écrous ne sont pas visibles, faites tourner délicatement l'arbre de la lame (34) à l'aide d'un bloc de chute de bois.

4. Retirez le dispositif de serrage (36) et le couteau (35). À

5. Nettoyez toutes les pièces, y compris les fentes de la lame dans l'arbre de la lame.

6. Remontez le dispositif de serrage avec une lame neuve ou affûtée.

7. Alignez la lame :

- Poser dessus la jauge de réglage (32) des couteaux de coupe de la table de livraison.

- Appuyez fermement la jauge sur le dessus de la table de livraison

assurez-vous que le bord de la jauge de réglage affleure le bord du dessus de la table d'accouchement.

- Ensuite, la surface incurvée de la jauge de réglage presse la lame dans la bonne position.

- Resserrez les vis de serrage. W

Ce faisant, commencez par le centre et avancez vers l'extérieur.

8. Remplacez également la deuxième lame de l'arbre de lame.

9. Faites glisser le couvercle de l'arbre de lame sur l'arbre de lame.

## Lubrification

La lubrification recommandée des chaînes à rouleaux consiste simplement à essuyer la chaîne. S'il y a un excès de poussière, de copeaux, etc., huileuse la chaîne d'une fine pellicule d'huile, mais ne versez jamais d'huile directement sur la chaîne. Un huilage excessif entraîne une accumulation de poussière et de copeaux qui s'infiltrent entre les différents maillons de la chaîne et entraînent une usure accrue et un remplacement prématuré de la chaîne. Ceci s'applique également aux chaînes de réduction de vitesse et de réglage en hauteur, ainsi qu'aux vis de levage.

Les roulements de la tête de couteau sont lubrifiés et scellés en usine. Ils n'ont besoin d'aucun soin supplémentaire.

---

## SPÉCIFICATIONS TECHNIQUES

---

consommation électrique : 1500W  
valeurs d'alimentation : 230V/50Hz  
tours : 9000/min  
largeur de rabotage maximale : 204 mm  
hauteur de rabotage (pièce usinée) : 5-120 mm  
profondeur maximale de rabotage (coupe): 3mm  
vitesse d'alimentation : 6 m/min  
dimensions de la table de travail : 740x212mm  
classe de protection / II.

Niveau de pression acoustique mesuré selon la norme EN 60745 :  
LpA (pression acoustique) 92,9 dB (A) KpA=3  
LWA (puissance acoustique) 105,9 dB (A) KwA=3

Prenez les mesures appropriées pour protéger votre audition !

Utilisez une protection auditive chaque fois que le niveau de pression acoustique dépasse 80 dB (A).

Valeur d'accélération effective pondérée selon EN 60745 : >2,5 m/s<sup>2</sup> K=1,5

**Avertissement :** Les valeurs de vibrations pendant le travail réel avec l'appareil peuvent différer des valeurs citées en fonction des conditions d'utilisation de l'appareil et des facteurs suivants : La manière dont l'appareil est utilisé et le type de matériel coupé ou percé, l'état de l'appareil et son entretien, le bon/mauvais choix d'accessoires ainsi que l'aiguisage et l'entretien de ceux-ci, la manière dont l'appareil est serré entre les mains (fort ou peu fort), l'utilisation des équipements anti-vibration, le respect ou non-respect des consignes concernant l'utilisation de l'appareil électrique à des tâches auxquelles il a été conçu, et le respect des procédures de travail définies par le fabricant.

Une mauvaise utilisation de l'appareil peut entraîner le syndrome vibratoire main-bras. **Avertissement :** Pour arriver à des valeurs précises, il faut prendre en considération les vibrations qui sont produites dans des conditions concrètes, quel que soit le mode de fonctionnement d'appareil, y compris le temps que l'appareil est arrêté ou tourne à vide, et donc, ne fait aucun travail. Cela peut considérablement réduire

le niveau d'exposition pendant la totalité du cycle de fonctionnement.

Pour minimaliser le risque des dégâts entraînés par les vibrations, utilisez des poinçons, des forêts et des lames aiguisés. Veuillez à ce que l'appareil soit entretenu conformément à ces consignes et qu'il soit dûment lubrifié. Si vous comptez utiliser l'appareil régulièrement, n'hésitez pas d'investir dans un équipement anti-vibration. N'utilisez pas l'appareil à une température inférieure à 10°C.

Organisez votre travail de sorte que le travail avec l'appareil électrique générant de fortes vibrations soit étalé sur plusieurs jours. Sous réserve de modifications.

---

## PROTECTION DE L'ENVIRONNEMENT TRAITEMENT DES DÉCHETS

---



Les outils électriques, les accessoires et les emballages devraient être remis pour assurer leur revalorisation et la protection de l'environnement.

Ne jetez pas les outils électriques dans les poubelles pour ordures ménagères !

Selon la directive européenne WEEE (2012/19/Eu) relative aux déchets d'équipement électriques et électroniques et son application dans des législations nationales, les outils électriques qui ne sont plus utilisés doivent être remis dans l'établissement qui vendent des outils similaires ou dans les déchetteries assurant la collecte et l'élimination des outils électriques. Une fois remis, les outils électriques seront rassemblés, démontés et revalorisés d'une manière écologiquement rationnelle.

---

## GARANTIE

---

Les détails de garantie sont fournis dans le document ci-joint.

---

## Date de production

---

La date de production est incorporée dans le numéro de production, indiqué sur la plaque signalétique du produit.

Le numéro de production est présenté en format ORD-YY-MM-SERI, où ORD représente le numéro de commande, YY désigne l'année de production, MM le mois de production et SERI le numéro de série du produit.

**Condizioni generali di sicurezza per gli attrezzi Asist e Asist Smart Garden.**

Le presenti istruzioni per l'uso devono essere lette attentamente, ricordate e conservate

**AVVERTIMENTO:** Quando si utilizzano macchine e elettroattrezzi, è necessario rispettare e osservare le seguenti istruzioni per l'uso per motivi di protezione da scosse elettriche, lesioni personali e pericolo di incendio. In tutte le seguenti istruzioni, il termine "elettroattrezzo" si riferisce sia agli elettroattrezzi alimentati dalla rete (attraverso un cavo di alimentazione) sia agli elettroattrezzi alimentati da batteria (senza un cavo di alimentazione). Conservare tutti gli avvertimenti e tutte le istruzioni per un uso futuro.

#### 1. Ambiente di lavoro

a) Mantenere l'ambiente di lavoro pulito e ben illuminato. Disordine e luoghi bui possono causare infortuni. Sistemare gli utensili non adoperati.

b) Non utilizzare l'elettroattrezzo in un ambiente a rischio di incendio o esplosione, ovvero in luoghi in cui sono presenti liquidi, gas o polvere infiammabili. Nell'elettroattrezzo si creano scintille sul commutatore, il ciò può causare accensione della polvere oppure dei vapori.

c) Quando si utilizza l'elettroattrezzo, impedire l'accesso alle persone non autorizzate, soprattutto ai bambini, nell'ambiente di lavoro! Essendo disturbati si può perdere controllo dell'attività svolta. In nessun modo lasciare l'elettroattrezzo incustodito. Tenere gli animali lontani dall'elettroattrezzo.

#### 2. Sicurezza elettrica

a) La spina dell'elettroattrezzo deve essere conforme alla presa a parete. Non modificare mai la presa in alcun modo. Non utilizzare mai prese multiple o altri adattatori per l'elettroattrezzo che ha un perno protettivo sulla spina del cavo di alimentazione. Le spine non danneggiate e prese conformi riducono il rischio di scosse elettriche. I cavi di alimentazione danneggiati o aggrovigliati aumentano il rischio di scosse elettriche. Se il cavo di connessione è danneggiato, deve essere sostituito con un altro cavo di connessione, il quale può essere acquistato in un centro di assistenza oppure presso un importatore autorizzato.

b) Evitare contatto del corpo con gli oggetti collegati a terra come ad es. tubazioni, radiatori per riscaldamento centrale, forni e frigoriferi. Il rischio di scosse elettriche è maggiore se il corpo è collegato a terra.

c) Non esporre l'elettroattrezzo a pioggia o alle condizioni di umidità. Non toccare mai l'elettroattrezzo con le mani bagnate. Non lavare mai l'elettroattrezzo sotto l'acqua corrente o non immergerlo in acqua.

d) Non utilizzare mai il cavo di alimentazione per scopi diversi da quelli previsti. Non trasportare e non trascinare l'elettroattrezzo per il cavo di alimentazione. Non estrarre la spina dalla presa tirando il cavo. Evitare danni meccanici ai cavi elettrici con oggetti appuntiti o caldi.

e) L'elettroattrezzo è stato realizzato esclusivamente per essere alimentato da corrente alternata. Controllare sempre che la tensione elettrica sia conforme ai dati sulla targhetta dell'elettroattrezzo.

f) Non lavorare mai con l'elettroattrezzo che abbia il cavo elettrico o spina danneggiati oppure che sia caduto per terra e sia danneggiato in alcun modo.

g) Nel caso in cui si utilizzi la prolunga, assicurarsi sempre che i suoi parametri tecnici siano conformi ai dati sulla targhetta dell'elettroattrezzo. Se l'elettroattrezzo è utilizzato all'aperto, utilizzare una prolunga adatta per l'uso all'aperto. Quando si adoperano gli avvolgicavi, bisogna srotolarli per evitare che il cavo si surriscaldi.

h) Se l'elettroattrezzo viene utilizzato in aree umide o all'aperto, è consentito utilizzarlo solo quando è collegato al circuito elettrico con un interruttore differenziale  $\leq 30$  mA. Impiego del circuito elettrico con un interruttore differenziale /RCD/ riduce il rischio di scosse elettriche.

i) Afferrare l'elettroattrezzo a mano solo per le superfici isolate previste per impugnatura, perché durante il funzionamento gli accessori di taglio o perforazione possono entrare in contatto con un conduttore nascosto o con il cavo di alimentazione dell'elettroattrezzo.

#### 3. Sicurezza personale

a) Adoperare l'elettroattrezzo con attenzione e cautela, prestare la massima attenzione all'attività che si sta svolgendo. Concentrarsi al lavoro. Non utilizzare l'elettroattrezzo se si è stanchi oppure sotto l'effetto di droga, alcol o medicine. Anche un momento di disattenzione durante l'utilizzo dell'elettroattrezzo può causare gravi lesioni personali. Non mangiare, bere né fumare adoperando l'elettroattrezzo.

b) Indossare i dispositivi di protezione. Indossare sempre una protezione per gli occhi. Indossare i dispositivi di protezione adeguati al tipo di lavoro che si sta svolgendo. I dispositivi di protezione quali respiratore, calzature antifuoristrada antiscivolo, copricapo o protezione per l'udito utilizzati in conformità con le condizioni di lavoro riducono il rischio di lesioni personali.

c) Evitare di accendere involontariamente l'elettroattrezzo. Non spostare l'utensile collegato alla rete di alimentazione con un dito sull'interruttore o sullo scatto. Prima di collegarsi all'alimentazione elettrica assicurarsi che l'interruttore e lo scatto siano in posizione "off". Spostamento dell'utensile con un dito sull'interruttore o collegamento della spina ad una presa di corrente con l'interruttore premuto può causare gravi lesioni.

d) Rimuovere tutte le chiavi e strumenti di regolazione prima di accendere l'utensile. La chiave o lo strumento di regolazione rimasto attaccato alla parte rotante può causare gravi lesioni personali.

e) Mantenere sempre una posizione stabile e l'equilibrio. Lavorare solo fino a dove si raggiunga con sicurezza. Mai sopravvalutare le proprie forze. Non utilizzare l'elettroattrezzo se si è stanchi.

f) Vestirsi in modo appropriato. Indossare indumenti da lavoro. Non indossare indumenti larghi o gioielli. Far attenzione che i propri capelli, indumenti, guanti oppure un'altra parte del corpo non si avvicini troppo alle parti rotanti o calde dell'elettroattrezzo.

g) Collegare il dispositivo per l'aspirazione della polvere. Se l'utensile

ha la possibilità di collegarsi ai dispositivi di raccolta o estrazione della polvere, assicurarsi che sia collegato e adoperato in modo corretto. L'impiego di questi dispositivi può ridurre il rischio causato dalla polvere.

h) Fissare bene il pezzo. Utilizzare una morsetta per falegnameria o una morsa per fissare il pezzo da lavorare.

i) Non utilizzare l'elettroattrezzo sotto l'effetto di alcol, droga, medicine o di altre sostanze stupefacenti o sostanze che creano dipendenza.

j) Questo dispositivo non è destinato ad essere usato da persone (compresi i bambini) con ridotte capacità fisiche, sensoriali o mentali o con esperienze o conoscenze mancanti, a meno che non siano supervisionati o istruiti a utilizzare l'utensile da una persona responsabile per la loro sicurezza. I bambini devono essere sorvegliati perché sia certo che non giochino con il dispositivo.

a) Utilizzo dell'elettroattrezzo e la sua manutenzione  
Scollegare sempre l'elettroattrezzo dalla rete nel caso di qualsiasi problema di lavoro, prima di ogni pulizia o manutenzione, durante ogni spostamento e avendo terminato i lavori! Non adoperare mai l'elettroattrezzo che sia danneggiato in alcun modo.

b) Se l'utensile inizia ad emettere un suono o odore anomali, smettere immediatamente di lavorare.

c) Non sovraccaricare mai l'utensile. L'elettroattrezzo lavorerà meglio e con maggior sicurezza, se viene utilizzato a giri di velocità per i quali è stato progettato. Utilizzare l'utensile adatto per l'attività prevista. L'utensile adatto svolgerà meglio e con maggior sicurezza il lavoro per cui è stato progettato.

d) Non utilizzare elettroattrezzi che non possono essere accesi e spenti con un interruttore di comando. L'utilizzo di tali utensili è pericoloso. Gli interruttori difettosi devono essere riparati da un centro di assistenza certificato.

e) Scollegare l'utensile dalla fonte di alimentazione prima di effettuare la sua regolazione, prima di sostituire gli accessori o svolgere la manutenzione. Tale provvedimento impedisce il rischio dell'avviamento accidentale.

f) Sistemare l'elettroattrezzo inutilizzato fuori dalla portata di bambini e persone non autorizzate. L'elettroattrezzo nelle mani di utenti inesperti può essere pericoloso. Conservare l'elettroattrezzo in un luogo asciutto e sicuro.

g) Mantenere l'elettroattrezzo in buone condizioni. Controllare regolarmente la regolazione delle parti mobili e la loro mobilità. Verificare la presenza di eventuali danni alle coperture di protezione o di altre parti che potrebbero compromettere il funzionamento sicuro dell'elettroattrezzo. Se l'utensile è danneggiato, prima di riutilizzarlo provvedere a una sua appropriata riparazione. Molti infortuni sono causati da elettroattrezzi mal mantenuti.

h) Mantenere gli utensili da taglio affilati e puliti. Gli utensili mantenuti e affilati in modo appropriato facilitano il lavoro riducendo il rischio di lesioni e facilitano il controllo del lavoro. L'uso di accessori diversi da quelli specificati nelle istruzioni per l'uso possono causare danni all'utensile e lesioni personali.

i) Utilizzare l'elettroattrezzo, gli accessori, i strumenti di lavoro ecc. in conformità con le presenti istruzioni e secondo le modalità prescritte per il determinato elettroattrezzo, tenendo conto delle determinate condizioni di lavoro e del tipo di lavoro svolto. L'utilizzo dell'utensile per scopi diversi da quelli previsti può provocare situazioni pericolose.

#### 5. Utilizzo degli utensili a batteria

a) Prima di inserire la batteria, assicurarsi che l'interruttore sia nella posizione "0-off". L'inserimento della batteria in un elettroattrezzo acceso può causare situazioni pericolose.

b) Per caricare le batterie utilizzare solo caricabatterie specificati dal produttore. L'utilizzo di caricabatterie per un altro tipo di batteria può causare danni sulla batteria e incendio.

c) Utilizzare solo la batteria specificata per il determinato elettroattrezzo. L'utilizzo di altre batterie può causare lesioni o incendi.

d) Se non in uso, conservare la batteria separatamente da oggetti metallici quali morsetti, chiavi, viti e da altri piccoli oggetti metallici, i quali potrebbero causare collegamento di un contatto della batteria con l'altro. Il cortocircuito della batteria può causare lesioni, ustioni o incendi.

e) Maneggiare le batterie con cura. L'uso severo può provocare fuoriuscite delle sostanze chimiche dalla batteria. Evitare il contatto con tale sostanza e se nonostante il contatto avviene, lavare il sito interessato con un flusso di acqua corrente. Consultare immediatamente un medico se la sostanza chimica viene a contatto con gli occhi. La sostanza chimica della batteria può causare gravi lesioni.

#### 6. Assistenza tecnica

a) Non sostituire parti dell'utensile, non ripararlo da soli, né interferire in altro modo nella struttura dell'utensile. Far riparare l'utensile da persone qualificate.

b) Qualsiasi riparazione o modifica del prodotto senza l'autorizzazione della nostra azienda è inammissibile (può causare lesione o danno all'utente).

c) Far riparare sempre l'elettroattrezzo da un centro di assistenza certificato. Utilizzare solo i pezzi di ricambio originali o consigliati. Ciò garantirà la propria sicurezza e anche la sicurezza del proprio utensile.

## ISTRUZIONI DI SICUREZZA INTEGRATIVE

Si prega di leggere queste istruzioni di sicurezza prima dell'uso e di conservarle con cura.

! - Questo simbolo indica il rischio di lesioni o danni al dispositivo.

Si prega di leggere attentamente questo manuale di istruzioni prima del montaggio e dell'uso. Le istruzioni ti aiuteranno a facilitare il lavoro con il prodotto e a sfruttare appieno le sue proprietà. In esso troverete le istruzioni per una manipolazione sicura, un uso efficace e la prevenzione dei pericoli. Tutto ciò allungherà anche la vita del prodotto. Utilizzare il prodotto solo in conformità con le normative locali e le procedure tecniche di lavorazione del legno. Conservare con cura il manuale e proteggerlo da eventuali danni.

Non utilizzare coltelli smussati.

Pericolo di contraccolpo!

Il cilindro pialla deve essere completamente coperto. Per la piallatura di pezzi corti utilizzare una barra scorrevole.

Quando si piallano pezzi stretti è necessario adottare ulteriori precauzioni di sicurezza.

È necessario eventualmente utilizzare ulteriori dispositivi di pressione e molle di commutazione per garantire un lavoro sicuro. La macchina non è adatta per eseguire scanalature.

La sicurezza contro i contraccolpi e i rulli di alimentazione devono essere controllati regolarmente.

Le macchine dotate di aspirazione fanghi e di coperture aspiranti devono essere collegate agli appositi dispositivi.

Il tipo di materiale può influenzare negativamente la generazione di polvere.

La macchina è adatta esclusivamente alla lavorazione del legno.

Se la lama è usurata al 5%, deve essere sostituita. Un'asta scorrevole mancante può causare pericoli. Quando non viene utilizzata, l'asta scorrevole deve essere sempre riposta nell'apposito posto sul lato sinistro della macchina.

Se si inseriscono manualmente pezzi di piccole dimensioni, aumenta il rischio di lesioni.

È necessario seguire le raccomandazioni del produttore riguardo l'uso dell'asta scorrevole. L'allineamento errato delle coperture protettive, del piatto di alimentazione o della griglia può portare a situazioni incontrollabili.

I pezzi danneggiati o contaminati rappresentano un rischio. Parti metalliche o materiali duri non devono essere lavorati con questa macchina.

Pericolo feriti! Posizionare i pezzi lunghi da tagliare su un tavolo scorrevole o altro dispositivo di supporto. Altrimenti c'è il rischio di perdere il controllo sul pezzo.

• Se si lavora con la macchina, indossare sempre indumenti protettivi: - protezioni per l'udito per proteggersi da danni all'udito, - protezioni per le vie respiratorie per evitare l'inalazione di particelle

di polvere pericolose, - lesioni alle dita o alle mani dovute a una parte della macchina o al pezzo in lavorazione, ad es. quando si cambiano i coltelli da pialla;

Pericolo di scossa elettrica quando si utilizzano collegamenti di corrente non conformi agli standard; Toccare una parte sotto tensione su componenti elettrici aperti; Danni all'udito durante il lavoro prolungato con la macchina senza l'uso di protezioni acustiche;

Emissione di polvere di legno pericolosa quando non viene utilizzata l'aspirazione della polvere.

Nonostante il rispetto delle misure di sicurezza, possono comunque sussistere rischi residui che non possono essere evitati.

Attenzione! Se il collegamento elettrico principale è in cattivo stato, all'accensione della macchina sussiste il pericolo di cortocircuiti.

Un bloccaggio e un posizionamento errato dei coltelli possono portare a situazioni pericolose a causa del pericolo di lancio dei coltelli.

Pertanto, prima di metterlo in funzione, assicurarsi che i coltelli siano inseriti e regolati correttamente secondo le istruzioni per l'uso.

Qualsiasi parte dell'albero del coltello non utilizzata per la piallatura deve essere coperta.

Ispezionare e sottoporre a manutenzione la macchina prima di ogni avvio, in particolare l'ispezione della ganascia anti-contraccolpo e dell'albero motore di alimentazione.

Assicurarsi che le apparecchiature di estrazione e cattura della polvere siano collegate e che entrambe vengano utilizzate correttamente. Assicurarsi che l'aspirazione della polvere sia adeguata.

Oltre ai rischi per la salute, in determinate concentrazioni la polvere di legno fine può comportare anche il rischio di esplosione.

Quando si effettuano modifiche e impostazioni sulla macchina, è necessario spegnere la macchina e staccare la spina di rete.

La polvere di legno può comportare rischi nocivi per la salute.

Indossare una maschera antipolvere e occhiali di sicurezza quando si eseguono lavori polverosi. Conservare bene le istruzioni di sicurezza.

! L'uso di accessori non consigliati dal produttore o non forniti con il prodotto può causare incendi, cortocircuiti elettrici o lesioni gravi.

! Qualsiasi impostazione o modifica del dispositivo senza l'autorizzazione della nostra azienda può causare lesioni o danni all'utente.

- Utilizzare dispositivi di protezione contro rumore, polvere e vibrazioni!!!

**CONSERVA QUESTE ISTRUZIONI DI SICUREZZA!!!**

## DESCRIZIONE

La piallatura dello spessore della lamiera è la lavorazione del materiale allo spessore richiesto,

creando una superficie liscia parallela al lato opposto della lamiera.

L'arte della piallatura dipende principalmente dal buon giudizio della profondità di taglio nelle varie situazioni. È necessario tenere conto di: larghezza, durezza, umidità e planarità della tavola, orientamento e struttura delle fibre.

L'esperienza ti dirà come questi fattori possono influenzare la qualità del lavoro. Ogni volta che lavori con un nuovo tipo di legno, o con legno che presenta problemi insoliti, esegui sempre dei tagli di prova sul materiale di scarto prima di lavorare sul pezzo vero e proprio.

1. Il tavolo
2. Tavolo inferiore
3. Manovella di sollevamento della testa del coltello
4. Gambe
5. Interruttore principale
6. Prolunga del tavolo
7. Vite di bloccaggio
8. Aspirazione
9. Coprire il braccio
10. Protezione da sovraccarico
11. Tagliare la scala della profondità

## PITTOGRAMMI

Pittogrammi riportati sulla confezione del prodotto:

- a) Valori di potenza
- b) Ingresso alimentazione
- c) Regime minimo
- d) Larghezza massima di piallatura e) Taglio massimo per colpo

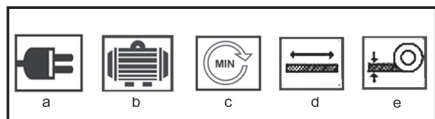

## USO E FUNZIONAMENTO

Gli strumenti ASIST sono destinati esclusivamente all'uso domestico o hobbistico.

Il produttore e l'importatore sconsigliano l'utilizzo di questo strumento in condizioni estreme e sotto carichi pesanti.

Eventuali altri requisiti aggiuntivi dovranno essere oggetto di un accordo tra il produttore e il cliente.

### B-D

Controllare i cavi di collegamento prima di ogni utilizzo.

Durante il lavoro non posizionarsi direttamente davanti al cielo dietro la macchina, ma tenersi da parte. Fissare la piastra guida (1) al punto designato sul tavolo

Questo. Fissare la piastra guida con due rondelle A e due viti M6x25. Copertura dell'albero della lama (14) C

Fissare il coperchio completo dell'albero del disco

(14) al tavolo nella posizione designata.

Fissare il coperchio dell'albero della lama con la vite Phillips (11). Fissaggio al banco di lavoro D

Pratica quattro fori sul banco da lavoro come mostrato nell'immagine.

Fissare la piastra e lo spessore al piano di lavoro con 4 viti (M8).

Supporto del materiale tagliato

Durante la lavorazione ricordarsi sempre che il materiale da tagliare deve essere sostenuto.

Sostenere sempre il materiale tagliato durante la piallatura. Durante l'inserimento e la rimozione dalla piallatrice. L'uso di un supporto per legname è necessario per legname eccezionalmente lungo.

Attenzione! Planare troppo velocemente può portare a una situazione pericolosa.

Planare troppo lentamente può tagliare o bruciare legname.

Interruttore di accensione/spegnimento E

Non utilizzare alcun dispositivo in cui l'interruttore non possa essere acceso e spento. Gli interruttori danneggiati devono essere riparati o sostituiti immediatamente dal servizio clienti.

Accendi / spegni

Per accendere la macchina: aprire il coperchio dell'interruttore e premere il pulsante verde "I".

Per spegnere la macchina: aprire il coperchio dell'interruttore e premere il pulsante rosso "O".

Protezione da sovraccarico

La macchina è dotata di un interruttore di sovraccarico (10) per la protezione da sovraccarico.

Se il motore si ferma improvvisamente mentre la macchina è in funzione, potrebbe essere il risultato di un dispositivo di protezione che ha interrotto l'alimentazione per proteggere il motore dal surriscaldamento.

Se si attiva il dispositivo di protezione da sovraccarico, attendere che il motore si raffreddi e premere il pulsante del dispositivo di protezione.

Aspirazione polveri/truciol G, H

La polvere di legno generata durante il funzionamento impedisce

vista necessaria ed è in una certa misura dannoso per la salute.

Pertanto collegare sempre il sistema di scarico o il piccolo

aspirapolvere con apposito adattatore per l'ugello scarico truciol (31) (Ø 100 mm).

Assicurarsi che l'estrattore di truciol sia adeguatamente messo a terra.

Il motore si avvia solo se il coperchio di aspirazione (29) è in posizione e l'interruttore di sicurezza è rilasciato.

Stringere sempre le viti di montaggio della lama in modo coerente quando si montano le lame sulla piallatrice. Le viti di montaggio allentate possono essere molto pericolose. Controllare sempre che le



lame siano serrate.

#### Istruzioni di lavoro

Tieni inoltre presenti i seguenti punti importanti:

Durante la lavorazione, assicurarsi che l'albero della lama non utilizzato sia coperto dalla protezione della lama.

Posizionarsi fuori dalla zona di pericolo.

Appoggiare le mani sul pezzo con le dita chiuse.

Non rimuovere mai manualmente trucioli, schegge, ecc. Collegare un aspirapolvere per polvere o trucioli.

Assicurarsi che i rulli di alimentazione e gli utensili da taglio siano privi di trucioli di legno e polvere.

Lavorare solo pezzi le cui dimensioni sono entro le specifiche di questa macchina. Non riportare indietro il pezzo attraverso la corsa di apertura dell'albero della lama.

Dopo aver terminato il lavoro, impostare la profondità minima di taglio.

#### Piallatura di superficie L

L'obiettivo della piallatura della superficie è levigare la superficie ruvida.

A tale scopo il pezzo viene posizionato sulla parte superiore del piano di alimentazione e lavorato sul lato inferiore. La direzione di alimentazione è da destra a sinistra. I

#### Preparativi

Estrarre la spina di alimentazione dell'impostazione prima di eseguire.

#### Installazione dell'aspirapolvere F

1. Posizionare la manovella (15) all'estremità dell'albero sul tavolo

piastra e ruotarla in senso antiorario per portare il piano del tavolo nella posizione più bassa. F

2. Posizionare il coperchio di aspirazione (29) sul tavolo. Assicurarsi che entrambi i perni di arresto si inseriscano nei fori del piano del tavolo.

3. Girare la manovella (15) in senso orario finché il coperchio (29) non è fissato saldamente.

4. Fissare l'estrattore utilizzando il dado M6 e la rondella A 6.4.

5. Rimuovere la maniglia (15).

6. Inserire il connettore dell'estrattore (31).

7. Collegare l'aspirazione trucioli al connettore di estrazione (31).

#### Piallatura dei pezzi nell'angolo I-J richiesto

Regolazione piastra guida (1) I - J

1. Rilasciare la leva di bloccaggio (21).

Se non riesci a girare abbastanza la leva di bloccaggio, tira la testa della leva e girala indietro.

2. Inclinare la piastra guida all'angolo desiderato, leggibile sulla scala angolare (22).

3. Stringere nuovamente la leva di bloccaggio (21).

#### Impostazione della profondità di taglio K

1. Ruotare la vite di regolazione della profondità di taglio (4)

2. È possibile leggerlo sulla scala della profondità di taglio (3).

#### Regolazione del coperchio dell'albero del disco L-M

1. Spingere il pezzo contro la piastra di guida.

2. Allentare la vite di fissaggio del coperchio dell'albero del disco (16).

3. Per pezzi piatti (< 75 mm): L

Spingere la protezione dell'albero della lama (12) contro la piastra di guida (1) e sollevarla in base allo spessore del pezzo da lavorare.

Spingere leggermente il pezzo sotto la copertura dell'albero della lama ed eseguirlo sul pezzo.

4. Per pezzi alti (> 75 mm): M

Abbassare il coperchio dell'albero del disco fino al piano del tavolo e

premerlo contro il pezzo in lavorazione.

#### Pialle N, O

1. Avviare il motore.

2. Far scorrere il pezzo in lavorazione ad angolo retto lungo il piano del tavolo di alimentazione. N

3. Tenere le dita vicine e guidare il pezzo da lavorare con le mani o far scorrere le barre sull'avanzamento della piastra.

4. Quando si piallano superfici strette (bordi di giunzione), premere il pezzo con entrambe le mani e i pugni chiusi contro la piastra di guida e la piastra del tavolo e spingerlo attraverso l'avanzamento della piastra. O

5. Utilizzare un blocco di spinta (27) durante la piallatura e l'unione di pezzi corti

6. Premere il pezzo solo sulla tavola di alimentazione.

#### Smusso Q

1. Posizionare il pezzo contro la piastra di guida inclinata.

2. Regolare la copertura dell'albero della lama in modo che tocchi appena il pezzo da lavorare e serrare la vite di bloccaggio dell'albero della lama della protezione.

3. Premere il pezzo contro il pugno chiuso sinistro piastra di guida e piastra di alimentazione. Spingere il pezzo con la mano destra chiusa sopra il piano del tavolo.

#### Diradamento

Lo scopo dell'assottigliamento è quello di rendere più sottile un pezzo con una superficie già piallata.

A tale scopo il pezzo viene guidato attraverso la macchina e lavorato sulla sua superficie superiore.

Superficie frontale già piallata

piano del tavolo. La direzione di avanzamento è esattamente la stessa della piallatura da sinistra a destra.

Durante l'assottigliamento, sul rigido si formano un gradino e i bordi posteriori dei pezzi.

#### Preparazione

Estrarre la spina di alimentazione dell'impostazione prima di eseguire.

#### Impianto di estrazione R

1. Allentare la vite di bloccaggio (16) e allontanare l'albero della lama dal piano di lavoro.

2. Regolare la piastra guida (1) su 45°.
3. Posizionare l'estrattore di vapore (29) sul piano di piallatura. assicurarsi che entrambe le viti della maniglia a crociera (30) siano allineate con i fori nella piastra della pialla.
4. Stringere le viti della maniglia a stella (30). Assicurarsi che il contatto dell'interruttore di sicurezza (28) poggi sull'interruttore di sicurezza.
5. Far scorrere il connettore del cofano (31) sul cofano.
6. Collegare l'aspirazione trucioli al connettore di estrazione.

Allungato da F, R, S

1. Impostare la profondità di taglio. F  
In un solo passaggio, la macchina può tagliare 2 mm as  
massimo. Tuttavia, regola questa profondità solo se:  
- le tue lame sono molto affilate,  
- si lavorano legni teneri,  
- si lavorano pezzi la cui larghezza è inferiore alla larghezza massima.
2. Avviare la macchina.
3. Spingere il pezzo in avanti lentamente e ad angolo retto. Verrà inserito automaticamente.
4. Guidare il pezzo direttamente attraverso la macchina.
5. Se il lavoro non viene eseguito immediatamente, spegnere la macchina  
Lui continuò.

Manutenzione e cura

! Prima della pulizia e della manutenzione, staccare sempre il cavo di alimentazione della macchina dalla presa.

Conservare gli attrezzi in un luogo asciutto e fuori dalla portata dei bambini.

Un aumento di segatura e altre particelle può impedire il corretto funzionamento della macchina. È quindi necessario pulirlo regolarmente per garantire una corretta planata.

Le parti strette come le leve di bloccaggio e le fessure della testa della lama della pialla devono essere pulite con una spazzola per rimuovere corpi estranei incastrati.

Rimuovere la resina e altri accumuli dai rulli di alimentazione e dalla tavola con un solvente non infiammabile.

Pulizia

Per mantenere la funzionalità del dispositivo, osservare quanto segue.

Non sciacquare il dispositivo con acqua. Rimuovere schegge e polvere solo con una spazzola o un aspirapolvere

Spruzzare leggermente spray per manutenzione o lubrificante a pellicola secca sul dispositivo di regolazione dell'altezza (5) del tavolo a spessore.

Assicurarsi che i rulli di alimentazione rimangano privi di ruggine e

resina. Rimuovere eventuali residui di resina dalle superfici del piano del tavolo. I residui di resina possono essere rimossi mediante pubblicità

spray per la manutenzione e la cura.

Applicare uno strato sottile di cera antiscivolo sui piani del tavolo dell'alimentatore, dell'alimentatore e dello spessore.

Rimuovere regolarmente la resina dall'albero della lama e z

parti ad esso collegate. Per fare ciò, mettere il morsetto del dispositivo, i portalame e le lame in paraffina, benzina o solvente per resina commerciale per 24 ore.

Manutenzione

I coltelli sono parti soggette ad usura e in seguito si smusseranno. In tal caso, sostituire le lame di taglio o farle affilare. La riaffilatura dei coltelli da taglio è consentita solo fino ad un'altezza di 15 mm. Utilizzare sempre lame approvate per questa macchina. Sostituire o affilare entrambe le lame da taglio insieme. Prima di modificare o affilare il taglio le lame scollegano la macchina. Rischio di tagli! Indossare i guanti durante il cambio lame da taglio.

Sostituzione coltelli di taglio T, U, V, W

1. Rimuovere la piastra guida (1).
2. Rimuovere completamente la copertura dell'albero della lama (12) dal piano del tavolo.
3. Allentare i dadi delle viti di bloccaggio (A) con chiave fissa in dotazione. T  
Se i dadi non sono visibili, ruotare con attenzione l'albero della lama (34) utilizzando un blocco di legno di scarto.
4. Rimuovere il dispositivo di bloccaggio (36) e il coltello (35). A
5. Pulire tutte le parti, comprese le fessure della lama nell'albero della lama.
6. Rimontare il dispositivo di bloccaggio con una lama nuova o affilata.
7. Allineare la lama:  
- Posizionarvi sopra il calibro di regolazione (32) dei coltelli di taglio del tavolo di consegna.  
- Premere con decisione l'astina sul piano del tavolo di consegna assicurarsi che il bordo del calibro di regolazione sia a filo con il bordo del piano del tavolo di consegna.  
- Quindi la superficie curva del calibro di regolazione preme la lama nella posizione corretta.  
- Stringere nuovamente le viti di bloccaggio. W  
Quando lo fai, inizia dal centro e muoviti verso l'esterno.
8. Sostituire anche la seconda lama dell'albero della lama.
9. Far scorrere la copertura dell'albero della lama sull'albero della lama.

Lubrificazione

La lubrificazione consigliata delle catene a rulli consiste semplicemente nel pulire la catena. Se sono presenti polvere o trucioli in eccesso, ecc., ricoprire la catena con un sottile strato di olio, ma non versare mai olio direttamente sulla catena. Un'eccessiva lubrificazione porta all'accumulo di polvere e trucioli che si

insinuano tra le singole maglie della catena e portano ad una maggiore usura e alla sostituzione prematura della catena. Ciò vale anche per le catene di riduzione della velocità e di regolazione dell'altezza, nonché per le viti di sollevamento.

I cuscinetti della testa del coltello sono lubrificati e sigillati in fabbrica. Non necessitano di cure aggiuntive.

## DATI TECNICI

consumo energetico: 1500 W

valori di alimentazione: 230V/50Hz

giri: 9000/min

larghezza massima di piallatura: 204 mm

altezza di piallatura (pezzo lavorato): 5-120 mm

profondità massima di piallatura (taglio): 3 mm

velocità di avanzamento: 6 m/min

dimensioni del piano di lavoro: 740x212mm

classe di protezione / II.

Livello di pressione sonora misurato secondo EN 60745:

LpA (pressione sonora) 92,9 dB (A) KpA=3

LWA (potenza acustica) 105,9 dB (A) KwA=3

Adottate misure adeguate per proteggere il vostro udito!

Utilizzare protezioni acustiche ogni volta che il livello di pressione sonora supera gli 80 dB (A).

Valore di accelerazione effettiva ponderato secondo EN 60745: >2,5 m/s<sup>2</sup> K=1,5

Attenzione: Il valore delle vibrazioni durante l'uso effettivo dell'utensile elettrico può differire dal valore dichiarato a seconda del modo in cui viene utilizzato l'utensile e in base alle seguenti circostanze: La modalità di utilizzo dell'utensile elettrico e il tipo di materiale tagliato o perforato, le condizioni dell'utensile e la modalità come è tenuto, la corretta scelta degli accessori usati e la loro affilatura e le loro buone condizioni, la forza della presa dell'impugnatura, l'uso di attrezzature antivibranti, l'idoneità dell'uso dell'utensile elettrico per lo scopo per il quale è stato progettato e il rispetto delle procedure di lavoro secondo le istruzioni del produttore.

Se usato in modo improprio, questo utensile può causare la sindrome da scuotimento mano-braccio.

Attenzione: Per maggiore chiarezza, è necessario tenere conto del livello di esposizione alle vibrazioni nelle particolari condizioni d'uso in tutte le modalità operative, quali la durata del tempo quando l'utensile manuale è spento tranne quando è in funzione e quando gira a vuoto e quindi non lavora. Ciò può ridurre significativamente il livello di esposizione durante l'intero ciclo di lavoro.

Ridurre al minimo il rischio di scosse, utilizzare scalpelli, punte e lame affilati.

Conservare l'utensile in conformità con queste istruzioni e assicurarne la lubrificazione accurata.

Quando si utilizza regolarmente l'utensile investire in accessori antivibranti.

Non utilizzare l'utensile a temperature inferiori a 10°C. Pianificare il lavoro in modo da distribuire in più giorni i lavori con l'utensile elettrico che producono vibrazioni elevate.

Modifiche riservate

## TUTELA DELL'AMBIENTE TRATTAMENTO DEI RIFIUTI



Gli elettrodomestici, gli accessori e l'imballaggio devono essere consegnati per un recupero ecologico rispettoso dell'ambiente.

Non gettare l'elettrodomestico nei rifiuti domestici!

Ai sensi della direttiva europea RAEE (2012/19/UE) in materia di vecchie apparecchiature elettriche ed elettroniche e il suo ravvicinamento nelle legislazioni nazionali, gli utensili elettrici non utilizzabili devono essere consegnati al punto di acquisto di strumentisimili o nei centri di raccolta disponibili per la raccolta e lo smaltimento degli utensili elettrici. L'elettrodomestico consegnato in tal modo verrà raccolto, smontato e consegnato per un recupero ecologico.

## GARANZIA

Le specifiche delle condizioni di garanzia si trovano nella documentazione allegata.

## Data di produzione

La data di produzione fa parte del numero di serie specificato sulla targhetta del prodotto.

Il numero di serie ha il formato ORD-YY-MM-SERI, dove ORD è il numero dell'ordine, YY è l'anno di produzione, MM è il mese di produzione, SERI è il numero di serie del prodotto

**CONDICIONES GENERALES DE SEGURIDAD PARA LAS HERRAMIENTAS ASIST Y ASIST SMART GARDEN.**

Lea, recuerde y guarde estas instrucciones de seguridad cuidadosamente **ADVERTENCIA:** al usar máquinas eléctricas y herramientas eléctricas, es necesario observar y respetar las siguientes instrucciones de seguridad para protegerse de lesiones por descargas eléctricas, lesiones de otras personas y riesgo de incendio. En todas las instrucciones a continuación, el término "herramienta eléctrica" se refiere tanto a las herramientas eléctricas con alimentación de red (con cable) como a las alimentadas con batería (sin cable). Guarde todas las advertencias e instrucciones para uso futuro.

1. Ambiente de trabajo
    - a) Mantenga el área de trabajo limpia y bien iluminada. El desorden y los lugares oscuros en el lugar de trabajo suelen ser causas de accidentes. Limpie las herramientas que no esté utilizando en el momento.
    - b) No utilice la herramienta eléctrica en un entorno con peligro de incendio o explosión, es decir, en lugares donde haya líquidos inflamables, gases o polvos. En la herramienta eléctrica, se generan chispas en el conmutador, lo que puede causar que se enciendan el polvo o los humos.
    - c) No permita que personas no autorizadas, especialmente niños, accedan al área de trabajo mientras está utilizando herramientas eléctricas! Si le molestan, podría perder el control de la actividad que está haciendo. Bajo ninguna circunstancia debe dejar la herramienta eléctrica sin supervisión. Mantenga los animales alejados del dispositivo.
  2. Seguridad eléctrica
    - a) La horquilla de la herramienta eléctrica tiene que coincidir con la toma de corriente. Nunca modifique la horquilla de ninguna manera. Nunca use distribuidores u otros adaptadores en una herramienta que tenga en la horquilla del cable de alimentación una pata protectora. Las horquillas no dañadas y los enchufes correspondientes reducirán el riesgo de lesiones por descarga eléctrica. Los cables de alimentación dañados o enredados aumentan el riesgo de lesiones por descarga eléctrica. Si el cable de red está dañado, es necesario reemplazarlo con un nuevo cable de red que se puede obtener en un centro de servicio autorizado o importador.
    - b) Evite el contacto del cuerpo con objetos conectados a tierra, como tuberías, unidades de calefacción central, estufas y refrigeradores. El riesgo de lesiones por descarga eléctrica es mayor si su cuerpo está en contacto con el suelo.
    - c) No exponga la herramienta eléctrica a lluvia, humedad o condiciones mojadas. Nunca toque la herramienta eléctrica con las manos mojadas. Nunca lave la herramienta eléctrica con agua corriente ni la sumerja en agua.
    - d) No utilice el cable de alimentación para ningún otro propósito que no sea el suyo. Nunca transporte ni arrastre la herramienta eléctrica por el cable de alimentación. No desconecte la horquilla del enchufe tirando del cable. Evite daños mecánicos a los cables eléctricos con objetos afilados o calientes.
    - e) La herramienta eléctrica ha sido fabricada exclusivamente para su uso con alimentación a corriente alterna. Compruebe siempre que el voltaje eléctrico corresponda a los datos en la etiqueta informativa de la herramienta.
    - f) Nunca opere una herramienta eléctrica que tenga un cable o la horquilla dañados, o que se haya caído al suelo o dañado de alguna manera.
    - g) En el caso de que use un cable de extensión, asegúrese siempre de que sus parámetros técnicos coincidan con los de etiqueta informativa de la herramienta. Si la herramienta eléctrica se usa en exteriores, use un cable de extensión adecuado para uso en exteriores. En el caso de que use tambores de extensión, es necesario que despliegue el cable para evitar que se sobrecaliente.
    - h) En el caso de que la herramienta eléctrica se use en áreas húmedas o al aire libre, se permite usar la herramienta eléctrica solo cuando esté conectada a un circuito eléctrico con un protector de corriente ≤30 mA. El uso de circuito eléctrico con protector RCD reduce el riesgo de lesiones por descarga eléctrica.
    - i) Sujete la herramienta eléctrica manual solo por las superficies de agarre aisladas, ya que los accesorios de corte o perforación pueden entrar en contacto con el conductor oculto o el cable de alimentación de la herramienta durante el funcionamiento.
  3. Seguridad personal
    - a) Ponga atención y prudencia al usar la herramienta eléctrica, prestando máxima atención a la actividad que está realizando. Concéntrase en el trabajo. No opere la herramienta eléctrica cuando está cansado, bajo la influencia de drogas, alcohol o medicamentos. Hasta una falta de atención momentánea al usar la herramienta eléctrica puede provocar lesiones personales graves. No coma, beba, ni fume cuando trabaje con la herramienta eléctrica.
    - b) Use equipo de protección. Siempre use protección para los ojos. Use equipos de protección apropiados para el tipo de trabajo que está haciendo. Equipos de protección como el respirador, los zapatos de seguridad antideslizantes, el arnés o la protección auditiva utilizados de acuerdo con las condiciones de trabajo reducen el riesgo de lesiones personales.
    - c) Evite encender involuntariamente la herramienta. No transporte la herramienta enchufada con el dedo en el interruptor o el iniciador. Asegúrese de que el interruptor o el iniciador estén en la posición "apagado" antes de conectarlo a la fuente de alimentación. Cargar la herramienta con el dedo en el interruptor o enchufar la horquilla de la herramienta en una toma de corriente con el interruptor encendido puede causar lesiones graves.
    - d) Retire todas las llaves y herramientas de ajuste antes de encender la herramienta. Si una llave o herramienta de ajuste quedara pegada con la parte giratoria de la herramienta eléctrica podría causar lesiones personales.
    - e) Mantenga siempre una postura y equilibrio estables. Trabaje solo en lugares que pueda alcanzar de manera segura. Nunca sobreestime su propia fuerza. No use la herramienta eléctrica si está cansado.
    - f) Vístase apropiadamente. Use ropa si trabaja. No use ropa ancha o joyas. Asegúrese de que su cabello, ropa, guantes u otra parte de su cuerpo no quede demasiado cerca de las partes giratorias o calientes de la herramienta eléctrica.
  - g) Conecte el equipo de extracción de polvo. Si la herramienta tiene la capacidad de conectar equipos de extracción o recolección de polvo, asegúrese de que estén conectados y utilizados correctamente. El uso de estos dispositivos puede reducir el riesgo causado por polvos.
  - h) Fije la pieza labrada con firmeza. Use una pinza de carpintería o mordaza para fijar la pieza a trabajar.
  - i) No use la herramienta eléctrica si está bajo la influencia del alcohol, drogas, medicamentos u otras sustancias adictivas.
  - j) Este dispositivo no está diseñado para ser utilizado por personas (incluidos niños) con capacidades físicas, sensoriales o mentales reducidas o falta de experiencia y conocimiento, a menos que sean supervisados o instruidos para usar el dispositivo por una persona responsable de su seguridad. Los niños deben ser supervisados para asegurarse de que no jueguen con el dispositivo.
4. Uso y mantenimiento de la herramienta eléctrica
    - a) Desenchufe siempre la herramienta eléctrica de la red eléctrica en caso de cualquier problema durante el trabajo, antes de cualquier trabajo de limpieza o mantenimiento, cada vez que se transporte la herramienta o después de que el trabajo haya terminado! Nunca opere la herramienta eléctrica si está dañada de alguna manera.
    - b) Deje de usar la herramienta inmediatamente si comienza a emitir un sonido u olor anormal.
    - c) No sobrecargue la herramienta eléctrica. La herramienta eléctrica funciona mejor y con mayor seguridad si la opera a la revolución por la que fue diseñada. Use la herramienta apropiada para su trabajo correspondiente. La herramienta apropiada hará el trabajo para el que fue diseñada mejor y con mayor seguridad.
    - d) No utilice la herramienta eléctrica si no puede encenderse y apagarse de manera segura con el interruptor de control. El uso de tal herramienta es peligroso. Los interruptores defectuosos deben ser reparados por un centro de servicio certificado.
    - e) Desenchufe la herramienta de la fuente de alimentación antes de realizar ajustes, cambiar accesorios o realizar el mantenimiento. Esto evita el riesgo de arranque accidental.
    - f) Cuando no use la herramienta eléctrica, almacénala y guárdela fuera del alcance de niños y personas no autorizadas. En manos de usuarios inexpertos, la herramienta eléctrica puede ser peligrosa. Almacene la herramienta eléctrica en un lugar seco y seguro.
    - g) Mantenga la herramienta eléctrica en buen estado. Verifique el ajuste y la movilidad de las partes móviles con regularidad. Compruebe si hay daños en las cubiertas protectoras u otras partes que puedan comprometer el funcionamiento seguro de la herramienta eléctrica. Si la herramienta está dañada, asegúrese de repararla adecuadamente antes de usarla nuevamente. Muchos accidentes son causados por herramientas eléctricas mal mantenidas.
    - h) Mantenga las herramientas de corte afiladas y limpias. Las herramientas afiladas y mantenidas adecuadamente facilitan el trabajo, reducen el riesgo de lesiones y hacen que el trabajo sea más fácil de controlar. El uso de accesorios distintos a los especificados en las instrucciones de funcionamiento puede dañar la herramienta y causar lesiones.
    - i) Use la herramienta eléctrica, accesorios, herramientas de trabajo, etc. de acuerdo con estas instrucciones y de la manera prescrita para la herramienta eléctrica en particular, teniendo en cuenta las condiciones de trabajo y el tipo de trabajo que se realiza. El uso de la herramienta para fines distintos a los previstos puede llevar a situaciones peligrosas.
  5. Uso de herramientas con acumulador
    - a) Antes de insertar el acumulador, asegúrese de que el interruptor esté en la posición "0- apagado". Insertar el acumulador en la herramienta cuando esté encendida puede causar situaciones peligrosas.
    - b) Siempre use los cables y accesorios específicos del fabricante para cargar el acumulador. El uso del cargador para otro tipo de acumulador puede provocar daños e incendios.
    - c) Use solo acumuladores diseñados para la herramienta específica. El uso de otros acumuladores puede causar lesiones o incendios.
    - d) Cuando no use un uso, guarde el acumulador separado de objetos metálicos como abrazaderas, llaves, tornillos y otros objetos metálicos pequeños que podrían causar la conexión de un contacto del acumulador con el otro. El contacto del acumulador puede causar lesiones, quemaduras o incendios.
    - e) Maneje los acumuladores con cuidado. En caso de manejos no cuidadosos, los elementos químicos del acumulador pueden salir. Evite el contacto con esta sustancia y, si lo hace, lave el área afectada con un chorro de agua corriente. Busque atención médica de inmediato si el químico entra en sus ojos. El químico del acumulador puede causar lesiones graves.
  6. Servicio
    - a) No reemplace partes de la herramienta, no la repare usted mismo ni interfiera con la construcción de la herramienta. Deje que personal calificado repare la herramienta.
    - b) Cualquier reparación o modificación del producto sin la autorización de nuestra empresa es inadmisible (puede causar lesiones o daños al usuario).
    - c) Siempre deje que la herramienta eléctrica sea reparada por un centro de servicio certificado. Use solo repuestos originales o recomendados. Esto garantizará la seguridad de usted y su herramienta.

## **INSTRUCCIONES DE SEGURIDAD COMPLEMENTARIAS**

Lea estas instrucciones de seguridad antes de usarlas y consérvelas atentamente.

! - Este símbolo indica el riesgo de lesiones o daños al dispositivo.

Lea atentamente este manual de instrucciones antes del montaje y uso. Las instrucciones le ayudarán a facilitar el trabajo con el producto y a aprovechar al máximo sus propiedades. En él encontrará instrucciones para una manipulación segura, un uso eficaz y prevención de peligros. Todo esto también alargará la vida útil del producto. Utilice el producto únicamente de acuerdo con las regulaciones locales y los procedimientos técnicos de carpintería. Guarde el manual con cuidado y protéjalo de daños.

No utilice cuchillos desafilados.

¡Peligro de retroceso!

El cilindro cepillador debe estar completamente cubierto.

Para cepillar piezas cortas, utilice una barra deslizante.

Se deben tomar precauciones de seguridad adicionales al cepillar piezas de trabajo estrechas.

Eventualmente es necesario utilizar dispositivos de presión adicionales y resortes de conmutación para garantizar un trabajo seguro. La máquina no es apta para ranurar.

Los rodillos de seguridad y de avance deben comprobarse periódicamente.

Las máquinas que estén equipadas con aspiración de lodos y tapas de aspiración deberán conectarse a los dispositivos adecuados.

El tipo de material puede afectar negativamente a la generación de polvo.

La máquina es apta exclusivamente para trabajar la madera.

Si la hoja está desgastada en un 5%, se debe reemplazar. La falta de una barra deslizante puede provocar peligros.

Cuando no esté en uso, la varilla deslizante siempre debe guardarse en el lugar apropiado en el lado izquierdo de la máquina.

Si se introducen piezas pequeñas a mano, existe un mayor riesgo de sufrir lesiones.

Se deben seguir las recomendaciones del fabricante respecto al uso de la varilla deslizante.

Una alineación incorrecta de las cubiertas protectoras, la mesa de alimentación o la rejilla puede provocar situaciones incontrolables.

Las piezas de trabajo dañadas o contaminadas representan un riesgo. Con esta máquina no se deben procesar piezas metálicas ni materiales duros.

¡Peligro herido! Coloque las piezas de trabajo largas que vaya a cortar sobre una mesa deslizante u otro dispositivo de soporte. De lo contrario existe el riesgo de perder el control sobre la pieza de trabajo.

• Si trabaja con la máquina, siempre debe llevar ropa protectora: - protección auditiva para proteger contra

daños auditivos, - protección respiratoria para evitar la inhalación de partículas de polvo peligrosas, - dedos o manos lesionados por una parte de la máquina o pieza de trabajo, p.e. al cambiar las cuchillas de cepillado;

Peligro de descarga eléctrica al utilizar conexiones de corriente que no cumplan con las normas;

Tocar una parte viva de componentes eléctricos abiertos; Daño auditivo durante el trabajo prolongado con la máquina sin el uso de protección auditiva;

Emisión de polvo de madera peligroso cuando no se utiliza extracción de polvo.

A pesar del cumplimiento de las medidas de seguridad, todavía pueden existir riesgos residuales que no se pueden prevenir.

¡Atención! Si la conexión eléctrica principal está en mal estado, existe peligro de cortocircuito al encender la máquina.

Una sujeción y posicionamiento incorrectos de los cuchillos pueden provocar situaciones peligrosas debido al peligro de que los cuchillos salgan arrojados. Por lo tanto, antes de ponerlo en funcionamiento, asegúrese de que las cuchillas estén insertadas y ajustadas correctamente según las instrucciones de funcionamiento.

Se debe cubrir cualquier parte del eje de la cuchilla que no se utilice para cepillar.

Inspeccione y mantenga la máquina antes de cada puesta en marcha, especialmente inspección de la mordaza antirretroceso y el eje impulsor de alimentación.

Asegúrese de que los equipos de extracción y captura de polvo estén conectados y que ambos se estén utilizando correctamente. Asegúrese de que la extracción de polvo sea adecuada.

Además de los riesgos para la salud, el polvo fino de madera también puede provocar riesgos de explosión en determinadas concentraciones.

Al realizar cambios y ajustes en la máquina, ésta debe estar apagada y desenchufada de la red.

El polvo de madera puede suponer riesgos nocivos para la salud.

Utilice una máscara antipolvo y gafas de seguridad cuando realice trabajos con mucho polvo.

Mantenga bien las instrucciones de seguridad.

! El uso de accesorios no recomendados por el fabricante o no suministrados con el producto puede provocar incendios, cortocircuitos eléctricos o lesiones graves.

! Cualquier configuración o modificación del dispositivo sin autorización de nuestra empresa puede provocar lesiones o daños al usuario.

- Utilizar equipos de protección contra ruido, polvo y vibraciones!!!

¡¡¡GUARDE ESTAS INSTRUCCIONES DE SEGURIDAD !!!

## **DESCRIPCIÓN**

El cepillado de espesor de placa es el mecanizado de material hasta el espesor requerido, creando una superficie lisa paralela al lado opuesto de la placa. El arte del cepillado depende principalmente del buen juicio sobre la profundidad de corte en diversas situaciones. Debes tener en cuenta: ancho, dureza, humedad y planitud del tablero, orientación y estructura de las fibras. La experiencia le dirá cómo estos factores pueden afectar la calidad del trabajo. Siempre que trabaje con un nuevo tipo de madera o madera con problemas inusuales, siempre haga cortes de prueba en el material de desecho antes de trabajar en la pieza real.

1. la mesa
2. Mesa inferior
3. Manivela para levantar la cabeza del cuchillo
4. Piernas
5. interruptor principal
6. Extensión de mesa
7. Tornillo de bloqueo
8. succión
9. Brazo de cubierta
10. Protección contra sobrecarga
11. Escala de profundidad de corte

## PICTOGRAMAS

Pictogramas enumerados en el embalaje del producto:

- a) Valores de potencia
- b) Entrada de energía
- c) velocidad de ralentí
- d) Ancho máximo de cepillado e) Corte máximo por disparo

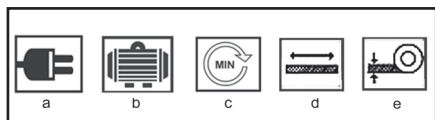

## USO Y OPERACIÓN

Las herramientas ASIST están diseñadas únicamente para uso doméstico o de hobby.

El fabricante y el importador no recomiendan el uso de esta herramienta en condiciones extremas y bajo cargas pesadas.

Cualquier otro requisito adicional deberá ser objeto de un acuerdo entre el fabricante y el cliente.

### B-D

Compruebe los cables de conexión antes de cada uso.

Cuando trabaje, no se pare directamente delante del cielo detrás de la máquina, sino manténgase a un lado.

Coloque la placa guía (1) en el lugar designado en la mesa.

este. Fije la placa guía con dos arandelas A y dos

tornillos M6x25. Cubierta del eje de la hoja (14) C Fije la cubierta completa del eje del disco (14) a la mesa en el lugar designado.

Asegure la cubierta del eje de la cuchilla con el tornillo Phillips (11). Asegurar en el banco de trabajo D

Taladre cuatro agujeros en su banco de trabajo como se muestra en la imagen.

Fije la cepilladora y el regresador de superficies a la mesa de trabajo con 4 tornillos (M8).

### Soporte de material cortado

Al trabajar, recuerde siempre que el material a cortar debe estar apoyado.

Apoye siempre el material cortado mientras cepilla. Al insertar y retirar del cepillo. El uso de un soporte para madera es necesario para maderas excepcionalmente largas.

¡Atención! Planear demasiado rápido puede resultar en una situación peligrosa.

Cepillar demasiado lento puede cortar o quemar madera.

### Interruptor de encendido/apagado E

No utilice ningún dispositivo donde el interruptor no se pueda encender y apagar. Los interruptores dañados deben ser reparados o reemplazados inmediatamente por el servicio de atención al cliente.

#### Encender / apagar

Para encender la máquina: abra la tapa del interruptor y presione el botón verde "I".

Para apagar la máquina: Abra la tapa del interruptor y presione el botón rojo "O".

### Protección de sobrecarga

La máquina está equipada con un interruptor de sobrecorriente (10) para protección contra sobrecarga.

Si el motor se para repentinamente mientras la máquina está en funcionamiento, puede ser el resultado de un dispositivo de protección que ha cortado el suministro eléctrico para proteger el motor contra el sobrecalentamiento.

Si se activa el dispositivo de protección contra sobrecarga, espere a que el motor se enfríe y presione el botón del dispositivo de protección.

### Extracción de polvo/virutas G, H

El polvo de madera generado durante el funcionamiento impide vista necesaria y es perjudicial para la salud en cierta medida.

Por lo tanto, conecte siempre el sistema de escape o los pequeños

aspiradora con un adaptador adecuado para la boquilla de extracción de virutas (31) (Ø 100 mm).

Asegúrese de que el extractor de virutas esté correctamente conectado a tierra.

El motor sólo arrancará si la tapa de succión (29) está en su lugar y el interruptor de seguridad está liberado.

Siempre apriete los tornillos de montaje de las hojas de manera consistente al montar las hojas en la cepilladora. Los tornillos de montaje flojos pueden ser muy peligrosos. Siempre verifique que las cuchillas estén apretadas.

#### Instrucciones de trabajo

También tenga en cuenta los siguientes puntos importantes:

Al mecanizar, asegúrese de que el eje de la hoja no utilizado esté cubierto por el protector de la hoja.

Colóquese fuera de la zona de peligro.

Coloque las manos sobre la pieza de trabajo con los dedos cerrados.

Nunca retire con la mano virutas sueltas, astillas, etc.

Conecte una aspiradora para polvo o virutas.

Asegúrese de que los rodillos de alimentación y las herramientas de corte estén libres de virutas de madera y polvo.

Sólo mecanice piezas cuyas dimensiones sean dentro de las especificaciones de esta máquina. No haga retroceder la pieza de trabajo a través de la carrera abierta del eje de la hoja.

Después de terminar el trabajo, establezca la profundidad mínima de corte.

#### Cepillado de superficies L

El objetivo del cepillado de superficies es alisar la superficie rugosa.

Para ello, la pieza se coloca encima de la mesa de avance y se mecaniza por su parte inferior. La dirección de alimentación es de derecha a izquierda. I

#### Preparativos

Retire el enchufe de red del ajuste antes de realizarlo.

##### Instalación de la aspiradora F

1. Coloque la manivela (15) en el extremo del eje sobre la mesa.

placa y gírela en el sentido contrario a las agujas del reloj para llevar la superficie de la mesa a su posición más baja. F

2. Coloque la tapa de succión (29) sobre la mesa.

Asegúrese de que ambos pasadores de tope encajen en los orificios de la superficie de la mesa.

3. Gire la manivela (15) en el sentido de las agujas del reloj hasta que la cubierta (29) quede bien sujeta.

4. Fijar el extractor mediante la tuerca M6 y la arandela A 6.4.

5. Retire la manija (15).

6. Insertar el conector extractor (31).

7. Conecte la extracción de chip al conector de extracción (31).

#### Cepillado de piezas de trabajo al ángulo I-J requerido

Ajuste de la placa guía (1) I - J

1. Suelte la palanca de bloqueo (21).

Si no puede girar la palanca de bloqueo lo suficiente, tire del cabezal de la palanca y gírela hacia atrás.

2. Inclíne la placa guía hasta el ángulo deseado, que puede leer en la escala de ángulos (22).

3. Apriete nuevamente la palanca de bloqueo (21).

#### Ajuste de la profundidad de corte K

1. Gire el tornillo de ajuste de profundidad de corte (4)

2. Puede leerlo en la escala de profundidad de corte (3).

#### Ajuste de la tapa del eje del disco L-M

1. Empuje la pieza de trabajo contra la placa guía.

2. Afloje el tornillo de sujeción de la cubierta del eje del disco (16).

3. Para piezas planas (< 75 mm): L

Empuje el protector del eje de la hoja (12) contra la placa guía (1) y levántelo según el grosor de la pieza de trabajo.

Empuje la pieza de trabajo ligeramente debajo de la cubierta del eje de la cuchilla.

y páselo sobre la pieza de trabajo.

4. Para piezas altas (> 75 mm): M

Baje la cubierta del eje del disco hasta la parte superior de la mesa y presiónelo contra la pieza de trabajo.

#### Cepilladoras N, O

1. Arranque el motor.

2. Deslice la pieza de trabajo en ángulo recto sobre la superficie de la mesa de alimentación. norte

3. Mantenga los dedos juntos y guíe la pieza de trabajo con las manos o con barras deslizantes sobre el avance de la platina.

4. Al cepillar superficies estrechas (unir bordes), presione la pieza de trabajo con ambas manos y los puños cerrados contra la placa guía y la placa de la mesa y empújela a través del avance de la platina. oh

5. Utilice un bloque de empuje (27) al cepillar y unir piezas de trabajo cortas.

6. Presione la pieza de trabajo únicamente sobre la mesa de alimentación.

#### bisel Q

1. Coloque la pieza de trabajo contra la placa guía inclinada.

2. Ajuste la cubierta del eje de la hoja de manera que apenas toque la pieza de trabajo y apriete el tornillo de sujeción del eje de la hoja del protector.

3. Presione la pieza de trabajo contra el puño cerrado izquierdo.

placa guía y placa de alimentación. Empuje la pieza de trabajo con la mano derecha cerrada sobre la mesa.

#### adelgazamiento

El objetivo del adelgazamiento es adelgazar una pieza de trabajo con una superficie ya cepillada.

Para ello, la pieza de trabajo se guía a través de la máquina y se mecaniza en su superficie superior.

Superficie frontal ya cepillada

mesa. La dirección de avance es exactamente la misma que cuando se cepilla de izquierda a derecha.

Durante el adelgazamiento, se forma un escalón y los bordes posteriores de las piezas de trabajo sobre el rígido.

#### Preparación

Retire el enchufe de red del ajuste antes de realizarlo.

#### Instalación de extracción R

1. Afloje el tornillo de sujeción (16) y aleje el eje de la cuchilla de la placa de la mesa.
2. Ajuste la placa guía (1) a 45°.
3. Coloque el extractor de vapor (29) sobre la tabla de cepillado. asegúrese de que ambos tornillos del mango de estrella (30) estén alineados con los orificios de la placa cepilladora.
4. Apriete los tornillos del mango en estrella (30). Asegúrese de que el contacto del interruptor de seguridad (28) descansa sobre el interruptor de seguridad.
5. Deslice el conector del capó (31) sobre el capó.
6. Conecte la extracción de chip al conector de extracción.

#### Estirado por F, R, S

1. Establezca la profundidad de corte. F

En una sola pasada, la máquina puede cortar 2 mm como

máximo. Sin embargo, ajuste esta profundidad sólo si:

- tus cuchillas están muy afiladas,
- mecaniza maderas blandas,
- se mecanizan piezas cuyo ancho es menor que el ancho máximo.

2. Inicie la máquina.

3. Empuje la pieza de trabajo hacia adelante lentamente y en ángulo recto. Se incorporará automáticamente.

4. Guíe la pieza de trabajo directamente a través de la máquina.

5. Si el trabajo no se realiza inmediatamente, apague la máquina. él continuó.

#### Mantenimiento y cuidado

! Antes de la limpieza y el mantenimiento, desconecte siempre el cable de alimentación de la máquina del enchufe.

Guarde las herramientas en un lugar seco y fuera del alcance de los niños.

Un aumento de aserrín y otras partículas puede provocar que la máquina no funcione correctamente. Por tanto, es necesario limpiarlo periódicamente para garantizar un correcto cepillado.

Las piezas apretadas, como las palancas de bloqueo y las ranuras del cabezal de la cuchilla cepilladora, deben limpiarse con un cepillo para eliminar objetos extraños adheridos.

Elimine la resina y otras acumulaciones de los rodillos de alimentación y la mesa con un solvente no inflamable.

#### Limpieza

Para mantener la funcionalidad del dispositivo, observe lo siguiente.

No enjuague el dispositivo con agua. Retire las astillas y el polvo únicamente con un cepillo o una aspiradora.

Pulverizar ligeramente spray de mantenimiento o lubricante de película seca sobre el dispositivo de

regulación de altura (5) de la mesa regreasadora. Asegúrese de que los rodillos de alimentación permanezcan libres de óxido y resina. Retire cualquier resina residual de las superficies de la mesa. Los residuos de resina se pueden eliminar mediante publicidad.

spray de mantenimiento y cuidado.

Aplique una fina capa de cera deslizante a las superficies de las mesas del alimentador, del alimentador y del regreasador.

Retire periódicamente la resina del eje de la cuchilla y

piezas adheridas a él. Para ello, sumerja la abrazadera del dispositivo, los portacuchillas y las cuchillas en parafina, gasolina o removedor de resina comercial durante 24 horas.

#### Mantenimiento

Los cuchillos son piezas de desgaste y se desafilan más tarde. Si es así, reemplace las cuchillas de corte o haga que las afilen. El reafileado de cuchillas de corte sólo está permitido hasta una altura de 15 mm. Utilice siempre hojas aprobadas para esta máquina. Reemplace o afile ambas cuchillas de corte juntas. Antes de cambiar o afilar el corte Las cuchillas desconectan la máquina. ¡Riesgo de recortes! Use guantes al cambiarse cuchillas de corte.

#### Reemplazo de cuchillas de corte T, U, V, W

1. Retire la placa guía (1).
2. Retire completamente la cubierta del eje de la cuchilla (12) de la mesa.
3. Afloje las tuercas de los tornillos de sujeción (A) con

llave de boca suministrada. t

Si las tuercas no son visibles, gire con cuidado el eje de la cuchilla (34) utilizando un bloque de madera de desecho.

4. Retire el dispositivo de sujeción (36) y la cuchilla (35). EN

5. Limpie todas las piezas, incluidas las ranuras de la cuchilla en el eje de la cuchilla.

6. Vuelva a colocar el dispositivo de sujeción con una cuchilla nueva o afilada.

7. Alinee la hoja:

- Coloque sobre él la galga de ajuste (32) de las cuchillas de corte de la mesa de entrega.

- Presione firmemente la varilla medidora sobre la mesa de entrega.

asegúrese de que el borde del calibre de ajuste esté al ras con el borde de la superficie de la mesa de entrega.

- Luego, la superficie curva del calibre de ajuste presiona la hoja en la posición correcta.

- Apriete nuevamente los tornillos de apriete. W.

Al hacer esto, comience en el centro y avance hacia afuera.

8. Reemplace también la segunda cuchilla del eje de la cuchilla.

9. Deslice la cubierta del eje de la cuchilla sobre el eje de la cuchilla.



## Lubricación

La lubricación recomendada para cadenas de rodillos es simplemente limpiar la cadena con un paño. Si hay exceso de polvo o virutas, etc., cubra la cadena con una fina película de aceite, pero nunca vierta aceite directamente sobre la cadena. Un exceso de aceite provoca la acumulación de polvo y virutas, que se acumulan entre los distintos eslabones de la cadena y provocan un mayor desgaste y un cambio prematuro de la cadena. Esto también se aplica a las cadenas de reducción de velocidad y de ajuste de altura, así como a los tornillos de elevación. Los cojinetes del cabezal de corte están lubricados y sellados de fábrica. No necesitan ningún cuidado adicional.

## PARÁMETROS TÉCNICOS

consumo de energía: 1500W  
valores de alimentación: 230V/50Hz  
revoluciones: 9000/min  
ancho máximo de cepillado: 204 mm  
altura de cepillado (pieza mecanizada): 5-120mm  
profundidad máxima de cepillado (corte): 3 mm  
velocidad de avance: 6m/min  
dimensiones de la mesa de trabajo: 740x212mm  
clase de protección / II.

Nivel de presión sonora medido según EN 60745:  
LpA (presión sonora) 92,9 dB (A) KpA=3  
LWA (potencia acústica) 105,9 dB (A) KwA=3

¡Tome las medidas adecuadas para proteger su audición!

Utilice protección auditiva siempre que el nivel de presión sonora supere los 80 dB (A).

Valor de aceleración efectivo ponderado según EN 60745: >2,5 m/s<sup>2</sup> K=1,5

Advertencia: El valor de vibración durante el uso de la herramienta eléctrica puede diferir del valor declarado según la forma en que se utilice la herramienta y las siguientes circunstancias: Cómo se usa la herramienta el, y el tipo de material a cortar o taladrar, el estado de la herramienta y cómo mantenerla, la correcta elección de los accesorios utilizados y asegurando su nitidez y buen estado, el agarre del mango, el uso de dispositivos antivibración, el uso idóneo de la herramienta. para el propósito para el cual está diseñado y el cumplimiento de las normas de trabajo de acuerdo a las instrucciones del fabricante. Si se usa incorrectamente, esta herramienta puede causar el síndrome de temblor de mano-brazo. Advertencia: Para precisar, es necesario tener en cuenta el nivel de exposición a la vibración en las condiciones concretas de uso en todos los modos de funcionamiento, como es el tiempo, en el que la herramienta manual está apagada, excepto cuando está en uso y cuando está inactiva y, por lo tanto, no realiza trabajo. Esto puede reducir significativamente el nivel de exposición durante todo el ciclo de trabajo.

Minimice el riesgo procedente de las vibraciones, use cinceles afilados, taladros y cuchillos. Minimice el riesgo procedente de las vibraciones, use cinceles afilados, taladros y cuchillos. Mantenga la herramienta acorde con estas instrucciones y asegure su lubricación profunda. Cuando use la herramienta regularmente, invierta en accesorios antivibración.

No utilice la herramienta a temperaturas inferiores a 10 ° C. Planifique su trabajo de modo que el trabajo con herramientas eléctricas que producen altas vibraciones solo las realice durante varios días. Sujeto a cambios.

## PROTECCIÓN DEL AMBIENTE MANEJO DE LOS DESPERDICIOS



Las herramientas eléctricas, accesorios y embalajes deben entregarse para el reciclaje de recursos valiosos sin daños para el ambiente.

¡No deseche la herramienta eléctrica en la basura doméstica!

De acuerdo con la Directiva Europea WEEE (2012/19/UE) sobre equipos eléctricos y electrónicos antiguos y su aproximación a las leyes nacionales, las herramientas eléctricas inutilizables deben entregarse en el punto de compra de herramientas similares o centros de recolección disponibles para la recolección y eliminación de herramientas eléctricas. Esta herramienta eléctrica se recogerá, desmontará y entregará para el reciclaje de recursos valiosos sin daños para el ambiente.

## GARANTÍA

En el material adjunto encontrará la especificación de las condiciones de garantía.

## Fecha de fabricación

La fecha de fabricación está incluida en el número de serie en la etiqueta del producto.

El número de serie tiene el formato ORd-YY-MM-SERI donde ORd es el número de pedido, YY es el año de fabricación, MM es el mes de fabricación, SERI es el número de serie del producto.

OPŠTI BEZBEDNOSNI USLOVI ZA ASIST I ASSIST SMART GARDEN ALATE.

Pažljivo pročitajte, zapamtite i čuvajte ova bezbednosna uputstva

**UPOZORENJE:** Prilikom korišćenja električnih mašina i električnih alata, neophodno je poštovati i pridržavati se sledećih bezbednosnih uputstava iz razloga zaštite od strujnog udara, povreda i opasnosti od požara. U svim dole navedenim uputstvima, izraz „električni alat“ odnosi se i na električne alate koji se napajaju iz mreže (sa kablom za napajanje) i na alate na baterije (bez kabla za napajanje). Sačuvajte sva upozorenja i uputstva za buduću upotrebu.

#### 1. Radno okruženje

a) Održavajte radni prostor čistim i dobro osvetljenim. Nered i mračna mesta na radnom mestu često su uzrok nesreća. Odložite alate koje trenutno ne koristite.

b) Ne koristite električne alate u okruženju sa rizikom od požara ili eksplozije, odnosno na mestima gde ima zapaljivih tečnosti, gasova ili prašine. Električni alati stvaraju varnice na komutatoru, što može izazvati zapaljenje prašine ili isparenja.

v) Prilikom korišćenja električne energije alata, sprečite neovlašćene osobe, posebno decu, da pristupe radnom prostoru! Ako ste prekinuti, možete izgubiti kontrolu nad aktivnošću koju obavljate. Ni u kom slučaju ne ostavljajte e. alata bez nadzora. Sprečite životinje da pristupe opremi.

#### 2. Električna sigurnost

a) Utičak strujnog kabla električnog alata mora odgovarati mrežnoj utičnici. Nikada ne modifikujte vijlisku na bilo koji način. Nikada ne koristite produžne trake ili druge adaptere sa alatima koji imaju zaštitnu iglu na utičaku kabla za napajanje. Neostečeni utičaci i odgovarajuće utičnice će smanjiti rizik od strujnog udara. Ostečeni ili zapetljeni kablovi za napajanje povećavaju rizik od strujnog udara.

Ako je mrežni kabl ostečen, mora se zameniti novim mrežnim kablom koji se može nabaviti u ovlašćenom servisu ili uvozniku.

b) Izbegavajte telesni kontakt sa uzemljenim objektima kao što su cevi, elementi za centralno grejanje, peći i frižideri. Rizik od strujnog udara je veći ako je vaše telo povezano sa zemljom.

c) Ne izlažite električne alate kiši, vlazi ili vlazi. Nikada ne dodirujte električne alate mokrim rukama. Nikada ne perite električne alate pod tekućom vodom niti ih uranjajte u vodu.

d) Ne koristite kabl za napajanje u bilo koju drugu svrhu osim one za koju je namenjen. Nikada ne nosite ili vucite električni alat za kabl. Nemojte izvlačiti utičak iz utičnice povlačenjem kabla. Izbegavajte mehanička oštećenja električnih kablova oštrim ili vrućim predmetima.

e) Električni alat je napravljen isključivo za napajanje naizmeničnom strujom. po struji. Uvek proverite da li električni napon odgovara podacima navedenim na natpisnoj pločici alata.

f) Nikada nemojte raditi sa alatom koji ima ostečen električni kabl ili utičak, ili je pao na zemlju i na bilo koji način je ostečen.

g) Kada koristite produžni kabl, uvek proverite da li njegovi tehnički parametri odgovaraju podacima navedenim na natpisnoj pločici alata. Ako se električni alat koristi na otvorenom, koristite produžni kabl pogodan za spoljašnju upotrebu. Kada koristite bučnije za proširenje, potrebno ih je odmotati kako se kabl ne bi pregrejao.

h) Ako se električni alat koristi u vlažnim prostorijama ili na otvorenom, dozvoljeno je da ga koristite samo ako je priključen na napajanje. kolo sa strujnim zaštitnikom s30 mA. Korišćenje električne energije prekidač/RCD/ smanjuje rizik od strujnog udara.

i) Ručni e. Alat držite samo za izolovane površine za hvatanje, jer tokom rada pribor za sečenje ili bušenje može doći u kontakt sa skrivenom žicom ili kablom za napajanje alata.

#### 3. Bezbednost lica

a) Kada koristite električne alate, budite pažljivi i oprezni, obratite maksimalnu pažnju na aktivnost koju trenutno obavljate. Fokusirajte se na posao. Ne koristite alatu za biranje ako ste umorni ili pod uticajem droga, alkohola ili lekova. Čak i trenutna nepažnja pri korišćenju električnih alata može dovesti do ozbiljnih povreda. Tokom rada g, nemojte jesti, piti ili pušiti sa alatom.

b) Koristite zaštitnu opremu. Uvek nosite zaštitu za oči. Koristite zaštitnu opremu koja odgovara vrsti posla koji obavljate. Zaštitna oprema kao što je respirator, neklizajuća zaštitna obuća, pokrivala za glavu ili zaštitna za uši koja se koristi u skladu sa radnim uslovima smanjuje rizik od povreda.

c) Izbegavajte nenamerno uključivanje alata. Nemojte nositi alate koji su priključeni na električnu mrežu, preko prekidača ili okidača. Uverite se da je prekidač ili okidač u položaju „isključeno“ pre povezivanja na električnu mrežu. Nošenje alata sa oprugom na prekidaču ili uključivanju utičaka alata u utičnicu sa uključenim prekidačem može izazvati ozbiljne povrede.

d) Uklonite sve ključeve i alate za podešavanje pre nego što uključite alat. Ključ ili alat koji ostaju pričvršćeni za deo električnog alata koji se kotrlja može izazvati telesne povrede.

e) Uvek održavajte stabilno držanje i ravnotežu. Radite samo tamo gde možete bezbedno doći. Nikada ne potcenjujte sopstvenu snagu. Nemojte koristiti električne alate ako ste umorni.

f) Obucite se prikladno. Nosite radnu odeću. Ne nosite široku odeću ili nalet. Uverite se da vaša kosa, odeća, rukavice ili bilo koji drugi deo vašeg tela ne pridru previše bledu rotirajućim ili vrućim delovima električnog alata.

g) Povežite uređaj za sakupljanje prašine. Ako alat ima mogućnost

povezivanja uređaja za sakupljanje ili usisavanje prašine, uverite se da je pravilno povezan i da se koristi. Upotreba ovih uređaja može ograničiti n opasnosti koje nastaju od prašine.

h) Čvrsto stegnite radni predmet. Koristite stolarski škripac ili stega da držite deo koji se obrađuje.

i) Ne koristite električne alate ako ste pod uticajem alkohola, droga, lekova ili drugih narkotika ili supstanci koje izazivaju zavisnost.

j) Ovaj uređaj nije namenjen za upotrebu od strane lica (uključujući decu) sa smanjenim fizičkim, čulnim ili mentalnim sposobnostima, ili nedostatkom iskustva i znanja, osim ako im je dat nadzor ili uputstvo o upotrebi uređaja od strane osobe odgovorne za njihovu sigurnost. Deca moraju biti pod nadzorom kako bi se osiguralo da se ne igraju sa uređajem.

#### 4. Upotreba električnih alata i njihovo održavanje

a) El. uvek isključite alat, mreže u slučaju bilo kakvog problema tokom rada, pre svakog čišćenja ili održavanja, tokom svakog presejanja i nakon završetka radova! Nikad ne radi sel. alat ako je na bilo koji način ostečen.

b) Ako alat počne da emituje neobičan zvuk ili miris, odmah prekinite sa radom.

c) Ne preopterećujte električne alate. Električni alati će raditi bolje i bezbednije ako njima rukujete na način za koji su dizajnirani. Koristite prave alate za posao. Pravi alat će bolje i sigurnije obaviti posao za koji je dizajniran.

d) Ne koristite električne alate koji se ne mogu bezbedno uključiti i isključiti pomoću kontrolnog prekidača. Korišćenje takvih alata je opasno. Neispravne prekidače mora popraviti ovlašćeni servis.

e) Isključite alat iz izvora napajanja pre obavljanja bilo kakvog podešavanja, zamene pribora ili održavanja. Ova mera sprečava rizik od slučajnog pokretanja.

f) Očistite i čuvajte neokorišćene električne alate tako da budu van domašaja dece i neovlašćenih lica. Električni alat mogu biti opasni u rukama neiskusnih korisnika. Čuvajte električne alate na suvom i bezbednom mestu.

g) Održavajte električne alate u dobrom stanju. Redovno proveravajte poravnane pokretne delove i njihovu pokretljivost. Proverite da li ima oštećenja na zaštitnim poklopcima ili drugim delovima koji mogu da ugroze bezbedno funkcionisanje električnog alata. Ako je alat ostečen, proverite da li je pravilno popravljen pre nego što ga ponovo upotrebite. Mnoge povrede nastaju zbog loše održavanja električnih alata.

h) Držite alate za sečenje oštrim i čistim. Pravilno održavani i naoštreni alati olakšavaju rad, smanjuju rizik od povreda i olakšavaju kontrolu rada. Upotreba dodatne opreme koja nije navedena u uputstvu za upotrebu može oštetiti alat i uzrokovati povredu.

i) Koristite električne alate, pribor, alate za rad i sl. u skladu sa ovim uputstvima i na način koji je propisan za određene električne alate, uzimajući u obzir date uslove rada i vrstu posla. Korišćenje alata u svrhe koje nisu one za koje je namenjen može dovesti do opasnih situacija.

#### 5. Upotreba akumulatorskih alata

a) Pre nego što ubacite baterije, proverite da li je prekidač u položaju „0-isključeno“. Umetanje baterije u uključeni alat može izazvati opasne situacije.

b) Za punjenje baterija koristite samo punjače koje je propisao proizvođač. Korišćenje punjača za drugu vrstu baterije može dovesti do oštećenja baterije i požara.

c) Koristite samo baterije dizajnirane za dati alat. Upotreba drugih baterija može izazvati povrede ili požar.

d) Kada se baterija ne koristi, držite je dalje od metalnih predmeta kao što su sezaletke, ključevi, zavrtnji i drugi mali metalni predmeti koji bi mogli da dovedu do povezivanja jednog kontakta baterije sa drugim. Kratki spoj baterije može izazvati povrede, opekotine ili požar.

e) Pažljivo rukujte akumulatorima. U slučaju nepažljivog rukovanja, akumulator može da iscuri hemijsku supstancu. Izbegavajte kontakt sa supstancom i ako kontakt i dalje dođe, operite zahvaćeno područje mlazom tekuće vode. Ako vam hemikalija dospe u oči, odmah potražite medicinsku pomoć. Hemikalija baterije može izazvati ozbiljne povrede.

#### 6. Usluga

a) Ne menajte delove alata, ne popravljajte sami ili na drugi način ometajte konstrukciju alata. Alat neka popravlja kvalifikovano osoblje.

b) Bilo kakva popravka ili modifikacija proizvoda bez odobrenja naše kompanije je nedopustiva (može prouzrokovati povredu ili štetu korisniku).

c) Električne alate uvek neka popravja ovlašćeni servisni centar. Koristite samo originalne ili preporučene rezervne delove. Ovo će osigurati sigurnost vas i vašeg alata.

## DODATNA BEZBEDNOSNA UPUTSTVA

Molimo pročitajte ova bezbednosna uputstva pre upotrebe i pažljivo ih čuvajte.

! - Ovaj simbol ukazuje na opasnost od povreda ili oštećenja uređaja.

Pažljivo pročitajte ovo uputstvo za upotrebu pre sastavljanja i upotrebe. Uputstva će vam pomoći da olakšate rad sa proizvodom i da u potpunosti iskoristite njegova svojstva. U njemu ćete naći uputstva za bezbedno rukovanje, efikasnu upotrebu i prevenciju opasnosti. Sve ovo će takođe produžiti životni vek proizvoda. Koristite proizvod samo u skladu sa lokalnim propisima i tehničkim procedurama za obradu drveta. Pažljivo čuvajte uputstvo i zaštitite ga od oštećenja.

Ne koristite tupe noževe.

Opasnost od povratnog udara!

Cilindar za rendisanje mora biti potpuno pokriven.

Za rendisanje kratkih radnih komada koristite kliznu šipku.

Prilikom rendisanja uskih radnih komada moraju se preduzeti dodatne mere predostrožnosti.

Neophodno je eventualno koristiti dodatne uređaje za pritisak i prekidačke opruge da bi se garantovao bezbedan rad. Mašina nije pogodna za žlebove.

Sigurnosni valjci za povratni udar i dovodni valjci moraju se redovno proveravati.

Mašine koje su opremljene usisivačem mulja i usisnim poklopcima treba priključiti na odgovarajuće uređaje.

Vrsta materijala može negativno uticati na stvaranje prašine.

Mašina je pogodna isključivo za obradu drveta.

Ako je sečivo istrošeno za 5%, mora se zameniti. Klizna šipka koja nedostaje može dovesti do opasnosti.

Kada se ne koristi, klizna šipka uvek treba da se čuva na odgovarajućem mestu na levoj strani mašine.

Ako se mali radni predmeti ubacuju ručno, postoji povećan rizik od povreda.

Moraju se poštovati preporuke proizvođača u vezi sa upotrebom klizne šipke.

Nepravilno poravnanje zaštitnih poklopaca, stola za hranjenje ili rešetke može dovesti do nekontrolisanih situacija.

Oštećeni ili kontaminirani radni predmeti predstavljaju rizik. Metalni delovi ili tvrdi materijali se ne smeju obrađivati ovom mašinom.

Opasnost povređena! Postavite dugačke radne komade za sečenje na klizni sto ili drugi potporni uređaj. U suprotnom, postoji rizik od gubitka kontrole nad radnim predmetom.

• Ako radite sa mašinom, uvek treba da nosite zaštitnu odevu: - zaštitu za sluh da biste zaštitili od oštećenja sluha, - zaštitu za disanje da biste sprečili udisanje opasnih čestica prašine, - prste ili ruke povređene delom mašine ili radnog predmeta, npr. prilikom promene noževa za rendisanje;

Opasnost od strujnog udara pri upotrebi strujnih

priključaka koji ne ispunjavaju standarde;

Dotirivanje dela pod naponom na otvorenim električnim komponentama; Oštećenje sluha tokom dužeg rada sa mašinom bez upotrebe zaštite za sluh; Emisija opasne drvene prašine kada se ne koristi usisavanje prašine.

Uprkos poštovanju bezbednosnih mera, još uvek mogu postojati preostali rizici koji se ne mogu sprečiti. Pažnja! Ako je glavni električni priključak u lošem stanju, postoji opasnost od kratkog spoja kada je mašina uključena.

Nepravilno stezanje i pozicioniranje noževa može dovesti do opasnih situacija zbog opasnosti od bačenih noževa.

Stoga, pre puštanja u rad, uverite se da su noževi umetnuti i pravilno podešeni prema uputstvu za upotrebu.

Svaki deo osovine noža koji se ne koristi za rendisanje mora biti pokriven.

Pregledajte i održavajte mašinu pre svakog pokretanja, posebno proveru čeljusti protiv povratnog udara i pogonskog vratila.

Uverite se da su oprema za usisavanje i hvatanje prašine povezana i da se obe pravilno koriste. Uverite se da je usisavanje prašine prikladno.

Pored opasnosti po zdravlje, fina drvena prašina može dovesti i do opasnosti od eksplozije u određenim koncentracijama.

Dok vršite izmene i podešavanja na mašini, mašina mora biti isključena i izvučen utikač.

Drvena prašina može predstavljati štetne zdravstvene rizike.

Nosite masku za prašinu i zaštitne naočare kada obavljate prašnjave radove.

Dobro čuvajte bezbednosna uputstva.

! Upotreba dodatne opreme koju nije preporučio proizvođač ili koja nije isporučena sa proizvodom može izazvati požar, strujni kratki spoj ili ozbiljne povrede.

! Svako podešavanje ili modifikacija uređaja bez odobrenja naše kompanije može prouzrokovati povredu ili oštećenje korisnika.

- Koristite zaštitnu opremu protiv buke, prašine i vibracija !!!

**SACUVAJTE OVA BEZBEDNOSNA UPUTSTVA !!!**

### OPIS

Rendisanje debljine ploče je mašinska obrada materijala od potrebne debljine, stvarajući glatku površinu paralelnu sa suprotnom stranom ploče.

Umetnost blanjanja zavisi uglavnom od dobre procene dubine reza u različitim situacijama. Morate uzeti u obzir: širinu, tvrdoću, vlažnost i ravnost daske, orijentaciju i strukturu vlakana.

Iskustvo će vam reći kako ovi faktori mogu uticati na kvalitet rada. Kad god radite sa novom vrstom drveta ili sa neobičnim problemima, uvek prvo napravite probne rezove na otpadnom materijalu pre nego što

počnete da radite na stvarnom komadu.

1. Tabela
2. Donji sto
3. Ručna ručica za podizanje glave noža
4. Noge
5. Glavni prekidač
6. Produžetak stola
7. Zavrtnji za zaključavanje
8. Usisavanje
9. Poklopac
10. Zaštita od preopterećenja
11. Skala dubine rezanja

## Piktogrami

Piktogrami navedeni na pakovanju proizvoda:

- a) Vrednosti snage
- b) Ulazna snaga
- c) Broj obrtaja u praznom hodu
- d) Maksimalna širina blanjanja
- e) Maksimalni rez po udarcu

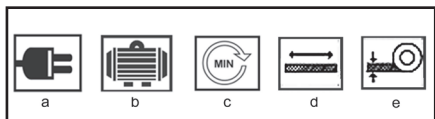

ASIST alati su namenjeni samo za kućnu ili hobi upotrebu.

Proizvođač i uvoznik ne preporučuju korišćenje ovog alata u ekstremnim uslovima i pod velikim opterećenjem.

Svi drugi dodatni zahtevi moraju biti predmet sporazuma između proizvođača i kupca.

### B-D

Proverite priključne kablove pre svake upotrebe. Prilikom rada nemojte stajati direktno ispred neba iza mašine, već stajati po strani.

Pričvrstite vodeću ploču (1) na predviđeno mesto na stolu

ovo. Pričvrstite vodeću ploču sa dve podloške A i dva zavrtnja M6k25. Poklopac osovine sečiva (14) C Pričvrstite kompletan poklopac osovine diska (14) na sto na za to predviđeno mesto.

Pričvrstite poklopac osovine sečiva sa Phillips zavrtnjem (11). Osiguranje na radnom stolu D Izbušite četiri rupe u radnom stolu kao što je prikazano na slici.

Pričvrstite rende i debljinu površine za radni sto sa 4 zavrtnja (M8).

### Podrška rezanog materijala

Kada radite, uvek imajte na umu da materijal koji se seče mora biti poduprt.

Uvek poduprite isečeni materijal tokom rendisanja. Prilikom umetanja i skidanja sa rende. Upotreba postolja je neophodna za izuzetno dugu građu.

Pažnja! Prebrzo planiranje može dovesti do opasne situacije.

Presporo rendisanje može seći ili spaliti građu.

### Prekidač za uključivanje/isključivanje E

Nemojte koristiti nijedan uređaj na kome se prekidač ne može uključiti i isključiti. Oštećene prekidače mora odmah popraviti ili zameniti služba za korisnike.

Uključite / isključite

Da biste uključili mašinu: otvorite poklopac prekidača i pritisnite zeleno dugme "I".

Da biste isključili mašinu: Otvorite poklopac prekidača i pritisnite crveno dugme „O“.

### Zaštita od preopterećenja

Mašina je opremljena prekostrujnim prekidačem (10) za zaštitu od preopterećenja.

Ako se motor iznenada zaustavi dok mašina radi, to može biti rezultat zaštitnog uređaja koji je prekinuo napajanje da bi zaštitio motor od pregrevanja.

Ako se aktivira zaštitni uređaj od preopterećenja, sačekajte da se motor ohladi i pritisnite dugme zaštitnog uređaja.

### Uklanjanje prašine / čipsa G, H

Drvena prašina koja nastaje tokom rada sprečava neophodan pogled i donekle je štetan po zdravlje. Stoga, uvek priključite izduvni sistem ili mali usisivač sa odgovarajućim adapterom za izduvnu mlaznicu strugotine

(31) (Ø 100 mm).

Uverite se da je usisivač strugotine pravilno uzemljen.

Motor će se pokrenuti samo ako je usisni poklopac (29) na svom mestu i sigurnosni prekidač je otpušten.

Uvek dosledno zategnite zavrtnje za pričvršćivanje sečiva kada montirate sečiva na rendisalj. Labavi zavrtnji za montažu mogu biti veoma opasni. Uvek proverite da li su sečiva zategnuta.

### Instrukcije za rad

Takođe obratite pažnju na sledeće važne tačke:

Kada obrađujete, uverite se da je neiskorišćena osovina sečiva pokrivena štitnikom sečiva.

Postavite se izvan opasnog područja.

Stavite ruke na radni predmet sa zatvorenim prstima.

Nikada nemojte ručno uklanjati labave strugotine, krhotine itd. Povežite usisivač za prašinu ili strugotine.

Uverite se da su valjci za uvlačenje i alati za sečenje bez strugotina i prašine.

Samo mašinski obradaci čije su dimenzije u okviru specifikacija za ovu mašinu. Ne vraćajte radni predmet nazad kroz otvoreni hod osovine sečiva. Nakon završetka rada, podesite minimalnu dubinu reza.

### Površinsko rendisanje L

Cilj površinskog rendisanja je izgladivanje hrapave površine.

Za ovo se radni predmet postavlja na vrh stola za dovod i obrađuje se na njegovoj donjoj strani. Smer hranjenja je s desna na levo. L

### Pripreme

Pre izvođenja podešavanja izvucite utikač za napajanje

## Ugradnja usisivača F

1. Postavite ručicu (15) na kraj osovine na stolu ploču i okrenite je u smeru suprotnom od kazaljke na satu da biste doveli ploču stola u najniži položaj. F
2. Postavite usisni poklopac (29) na sto. Uverite se da obe zaustavne igle uklapaju u rupe na vrhu stola.
3. Okrenite ručicu (15) u smeru kazaljke na satu dok poklopac (29) ne bude čvrsto stegnut.
4. Pričvrstite ekstraktor pomoću M6 navrtke i podloške A 6.4.
5. Skinite ručku (15).
6. Umetnite konektor za izvlačenje (31).
7. Povežite izvlačenje strugotine sa konektorom za izvlačenje (31).

## Rendisanje radnih komada od potrebnog I-J ugla Podešavanje vodeće ploče (1) I - J

1. Otpustite ručicu za zaključavanje (21).  
Ako ne možete dovoljno da okrenete ručicu za zaključavanje, povucite glavu poluge i okrenite je nazad.
2. Nagnite vodeću ploču do željenog ugla, koji možete očitati sa skale ugla (22).
3. Ponovo pritegnite ručicu za zaključavanje (21).

## Podešavanje dubine reza K

1. Okrenite zavrtnj za podešavanje dubine reza (4)
2. Možete ga očitati sa skale dubine reza (3).

## Podešavanje L-M poklopca osovine diska

1. Gurnite radni predmet na ploču za vođenje.
2. Otpustite zavrtnj za stezanje poklopca osovine diska (16).
3. Za ravne radne predmete (< 75 mm): L  
Gurnite štitnik osovine sečiva (12) na ploču za vođenje (1) i podignite je u skladu sa debljinom radnog komada.  
Lagano gurnite radni predmet ispod poklopca osovine sečiva i pokrenite ga na radni predmet.
4. Za visoke radne predmete (> 75 mm): M  
Spustite poklopac osovine diska do vrha stola i pritisnite ga na radni predmet.

## Planers N, O

1. Pokrenite motor.
2. Pomerite radni predmet pod pravim uglom preko ploče za uvlačenje. N
3. Držite prste zajedno i vodite radni predmet rukama ili kliznim šipkama preko mehanizma za uvlačenje.
4. Prilikom rendisanja uskih površina (spojni ivice), pritisnuti radni predmet sa obe ruke i stisnutim šakama uz ploču za vođenje i ploču stola i gurnuti ga kroz uvlačenje ploče. O
5. Za rendisanje i spajanje kratkih obradaka koristite blok za potiskivanje (27).
6. Pritisnite radni predmet samo na sto za uvlačenje.

## K bevel

1. Postavite radni predmet na nagnutu vodeću ploču.
2. Podesite poklopac osovine sečiva tako da samo dodiruje radni predmet i zategnite zavrtnj za stezanje osovine zaštitnog sečiva.
3. Pritisnite radni predmet uz levu stisnutu pesnicu

ploča za vođenje i ploča za dovod. Gurnite radni predmet zatvorenom desnom rukom preko ploče stola.

## Proređivanje

Svrha stanjivanja je izrada radnog predmeta sa već rendisanom površinom tanji.  
Za to se radni predmet vodi kroz mašinu i obrađuje na svojoj gornjoj površini. Već blanjana površina lica stolna ploča. Smer kretanja je potpuno isti kao kod rendisanja s leva na desno.  
Tokom stanjivanja, na krutom se formiraju stepenica i zadnje ivice obradaka.

## Priprema

Pre izvođenja podešavanja izvucite utikač za napajanje.

## Instalacija za ekstrakciju R

1. Otpustite zavrtnj za stezanje (16) i gurnite osovinu noža dalje od ploče stola.
2. Podesite vođicu (1) na 45°.
3. Postavite usisivač za paru (29) na dasku za rendisanje. vodite računom da oba zavrtnja zvezdaste ručke (30) budu u liniji sa rupama na ploči za rendisanje.
4. Zategnite zavrtnj zvezdaste ručke (30). Uverite se da kontakt sigurnosnog prekidača (28) leži na sigurnosnom prekidaču.
5. Gurnite konektor haube (31) na haubu.
6. Povežite izvlačenje strugotine sa konektorom za izvlačenje.

## Protegnuti F, R, S

1. Podesite dubinu reza. F  
U jednom prolazu, mašina može da iseče 2 mm kao maksimum. Međutim, podesite ovu dubinu samo ako:  
- vaše oštrice su veoma oštre,  
- obrađujete meke vrste drveta,  
- obrađujete obradke čija je širina manja od maksimalne širine.
2. Pokrenite mašinu.
3. Gurnite radni predmet napred polako i pod pravim uglom. Biće automatski uvučen.
4. Vodite radni predmet direktno kroz mašinu.
5. Ako se posao ne završi odmah, isključite mašinu je nastavio.

## Održavanje i nega

! Pre čišćenja i održavanja uvek izvucite kabl za napajanje mašine iz utičnice.  
Alat čuvajte na suvom mestu i van domašaja dece.  
Povećanje piljevine i drugih čestica može uzrokovati da mašina ne radi ispravno. Zbog toga ga je potrebno redovno čistiti kako bi se obezbedilo pravilno rendisanje.  
Zategnute delove kao što su poluge za zaključavanje i prorezi na glavi noža za rendisanje treba očistiti četkom da biste uklonili zaglavljene strane predmete. Uklonite smolu i druge naslage sa valjaka za punjenje i stola nezapaljivim rastvaračem.

## Čišćenje

Da biste održali funkcionalnost uređaja, obratite

pažnju na sledeće.

Nemojte ispirati uređaj vodom. Uklonite krhotine i prašinu samo četkom ili usisivačem  
Lagano poprskaite sprej za održavanje ili mazivo za suvi film na uređaj za podešavanje visine (5) na tabeli za debljinu.

Uverite se da valjci za uvlačenje ostaju bez rđe i smola. Uklonite ostatke smole sa površina stola. Ostaci smole se mogu ukloniti oglašavanjem sprej za održavanje i negu.

Nanesite tanak sloj kliznog voska na vrh stola za dovod, hranilicu i debljinu.

Redovno uklanjajte smolu sa osovine sečiva i z delovi pričvršćeni za njega. Da biste to uradili, stavite stezaljku uređaja, držače sečiva i sečiva u parafin, benzin ili komercijalno sredstvo za uklanjanje smole tokom 24 sata.

#### Održavanje

Noževi su habajući delovi i kasnije će se otupiti. Ako je tako, zamenite sečiva ili ih dajte naoštriti. Ponovno oštrenje noževa za sečenje je dozvoljeno samo do visine od 15 mm.

Uvek koristite sečiva koja su odobrena za ovu mašinu. Zamenite ili naoštrite oba sečiva zajedno. Pre promene ili oštrenja reza noževi odvojite mašinu.

Rizik od posekotine! Nosite rukavice kada se menjate sečiva za sečenje.

Zamena T, U, V, V reznih noževa

1. Uklonite vodeću ploču (1).
2. Potpuno uklonite poklopac osovine noža (12) sa ploče stola.
3. Otpustite matice steznih vijaka (A) sa isporučen otvoreni ključ. T  
Ako se matice ne vide, pažljivo okrenite osovinu sečiva (34) koristeći komad starog drveta.
4. Uklonite stezni uređaj (36) i nož (35). AT
5. Očistite sve delove uključujući i proreze za sečivo u osovini sečiva.
6. Ponovo postavite uređaj za stezanje novim ili naoštrenim sečivom.
7. Poravnajte oštricu:  
- Stavite na njega merač za podešavanje (32) noževa za isporuku.  
- Čvrsto pritisnite šipku za merenje na vrh stola za isporuku  
uverite se da je ivica merača za podešavanje u ravni sa ivicom ploče za isporuku.  
- Tada zakrivljena površina merača za podešavanje pritiska sečivo u pravilan položaj.  
- Ponovo pritegnite stezne zavrtnje. V  
Kada to radite, počnite od centra i pomerite se ka spolja.
8. Takođe zamenite drugu oštricu osovine noža.
9. Gurnite poklopac osovine noža preko osovine noža.

Podmazivanje

Preporučeno podmazivanje valjkastih lanaca je jednostavno brisanje lanca. Ako ima viška prašine ili strugotina itd., premažite lanac tankim slojem ulja, ali

nikada ne sipajte ulje direktno na lanac. Prekomerno podmazivanje dovodi do nagomilavanja prašine i strugotina, koji dosegaju između pojedinih karika lanca i dovode do povećanog habanja i prevremene zamene lanca. Ovo važi i za lance za smanjenje brzine i za podešavanje visine, kao i za zavrtnje za podizanje.

Ležajevi glave noža su fabrički podmazani i zapečaćeni. Ne treba im nikakva dodatna nega.

#### SPECIFIKACIJE

potrošnja energije: 1500W

vrednosti napajanja: 230V/50Hz

obrtaja: 9000/min

maksimalna širina rendisanja: 204 mm

visina rendisanja (obrađenoj komada): 5-120 mm

maksimalna dubina blanjanja (reza): 3mm

brzina dovoda: 6m/min

dimenzije radnog stola: 740x212mm

klasa zaštite / II.

Nivo zvučnog pritiska izmeren prema EN 60745:

LpA (zvučni pritisak) 92,9 dB (A) KpA=3

LVA (akustična snaga) 105,9 dB (A) KvA=3

Preduzmite odgovarajuće mere da zaštitite svoj sluh!

Koristite zaštitu za sluh kad god nivo zvučnog pritiska pređe 80 dB (A).

Ponderisana efektivna vrednost ubrzanja prema EN 60745: >2,5 m/s<sup>2</sup> K=1,5

Upozorenje: Vrednost vibracija tokom stvarne upotrebe električnog ručnog alata može se razlikovati od deklarirane vrednosti u zavisnosti od načina na koji se alat koristi i sledećih okolnosti:

Način korišćenja električne energije alata i vrste materijala koji treba seći ili bušiti. Stanje alata i njegovo održavanje. Ispravnost izbora korišćenog pribora i obezbeđivanje njegove oštine i dobrog stanja. Snaga držanja ručke, upotreba antivibracionih uređaja. Pogodnost korišćenja električne energije alata za namenu za koju su projektovani, poštujući procedure rada prema uputstvima proizvođača.

Ako se ovaj alat koristi na neodgovarajući način, može izazvati sindrom tremora ruku i ramena.

Upozorenje: Za pojašnjenje, potrebno je uzeti u obzir nivo vibracija u specifičnim uslovima upotrebe u svim režimima rada, kao što je vreme kada je ručni alat isključen pored vremena rada i kada je u stanju mirovanja i ne ne obavljati posao. Ovo može značajno smanjiti nivo izloženosti tokom radnog ciklusa.

Smanjite rizik od udara, koristite oštra dleta, bušilice itd.

Držite alat u skladu sa ovim uputstvima i uverite se da je temeljno podmazan.

Investirajte u dodatke protiv vibracija kada redovno koristite alat.

Ne koristite alat na temperaturama ispod 10 °C.  
Planirajte svoj posao tako da završite svoj posao.  
alati koji proizvode visoke vibracije raširene tokom  
nekoliko dana.

Izmene rezervisane.

## ZAŠTITA SREDINE ZA PRERADU OTPADA



Električni alati, pribor i pakovanje treba da budu  
isporučeni za ekološki prihvatljivo recikliranje.

Ne bacajte električni alat u kućni otpad!

Prema Evropskoj VEEE direktivi (2012/19/EU) o  
staroj električnoj i elektronskoj opremi i njenom  
usklađivanju sa nacionalnim zakonima, neupotreblljivi  
električni alati moraju se predati na mestu kupovine  
sličnih alata, ili u dostupnim sabirnim centrima  
namenjenim za prikupljanje i odlaganje električnih  
alata. Ovakvo predati elektronski alati biće prikupljeni,  
rastavljeni i dostavljeni na ponovnu procenu koja ne  
šteti životnoj sredini.

## GARANCIJA

U priloženom materijalu ćete naći specifikaciju uslova  
garancije.

Datum proizvodnje

Datum proizvodnje je uključen u proizvodni broj  
naveden na etiketi proizvoda.

Proizvodni broj ima format ORD-II-MM-SERI gde je  
ORD broj porudžbine, II je godina proizvodnje, MM je  
mesec proizvodnje, SERI je serijski broj proizvoda.

## ZÁRUČNÍ LIST - CZE

### Záruční podmínky

1. Na uvedený výrobek zn. ASIST poskytuje spol. Wetra ČR a.s. 24 měsíční záruku od data prodeje. Životnost baterie je 6 měsíců od data prodeje. Záruční podmínky se řídí příslušnými ustanoveními občanského zákoníku.
2. Záruka se nevztahuje na opotřebení výrobku způsobené jeho obvyklým používáním. To znamená, záruka se nevztahuje na uhlíky, mazací tuky, pryžová těsnění na pohyblivých částech výrobku či běžné opotřebení pohyblivých částí, apod. Vzhledem k tomu, že nářadí ASIST je určeno pouze pro domácí – hobby použití, výrobce ani dovozce nedoporučují používat toto nářadí v extrémních podmínkách a pro podnikatelskou činnost.
3. V případě, že bude uplatněna zákazníkem záruka na škody a závady zaviněné neodborným zacházením, přetížením, použitím nesprávného příslušenství, mechanickými poškozeními, zásahem nepovolane osoby a přirozeným opotřebením, může toto být důvodem pro zamítnutí reklamace.
4. Dovozece ani prodejce neodpovídají za škody způsobené neodborným zacházením a obsluhou s tímto výrobkem. Používejte výrobek výhradně v souladu s přiloženým návodem k použití.
5. V případě uplatnění reklamace doporučujeme předložit doklad, kterým zákazník prokáže zakoupení výrobku, kde bývá vyznačeno: datum prodeje, typové označení výrobku, sériové číslo, razítko prodejny a podpis prodávajícího. Z důvodu rychlejšího vyřízení reklamace a snadnější identifikaci výrobku doporučujeme nechat si vyplnit záruční list, který je součástí průvodní dokumentace.
6. Doporučujeme nářadí zasílat do záruční opravy s vloženým dokladem o zakoupení výrobku (eventuálně kopii). Z výše uvedených důvodů doporučujeme přiložit vyplněný záruční list. Výrobek doporučujeme zasílat v pevném obalu (doporučujeme původní obal uzpůsobený přímo na výrobek), zabráníte tím případnému poškození při transportu.
7. Reklamaci uplatněte u prodejců, kde jste výrobek nebo nářadí zakoupili, případně v autorizovaném servisu uvedeném v tomto návodě.
8. Pokud bude servisním technikem při kontrole reklamovaného výrobku zjištěno, že závada byla způsobena nesprávným použitím výrobku a reklamace bude tudíž zamítnuta, je možné sjednat mimozáruční opravu, která bude provedena v domluveném termínu a na náklady majitele výrobku.
9. Společnost Wetra ČR a.s. nabízí zákazníkům možnost prodloužení záruky až na 36 měsíců. K získání nároku na tuto prodlouženou záruku nad rámec zákonné záruční doby (24 měsíců) je nutné splnit následující podmínky:
  - a) Před vypršením zákonné záruční lhůty si nechat funkční výrobek bezplatně prohlédnout v autorizovaném servisu. Plně funkční výrobek musí být doručen do servisního střediska v období od 21 měsíců do 24 měsíců od data nákupu výrobku.
  - b) K této bezplatné záruční prohlídce za účelem prodloužení záruční doby je zákazník povinen se prokázat originálem tohoto záručního listu potvrzeného prodejcem. V záručním listu musí být čitelně uvedeno datum koupě výrobku, typové označení a sériové číslo výrobku. Současně se záručním listem je nutné předložit originál stvrzenky o koupi zboží.
  - c) Plně funkční výrobek musí být doručen k servisní prohlídce čistý a kompletní t.z. včetně všech součástí a příslušenství.
  - d) Po provedení servisní prohlídky bude zákazníkovi v záručním listu potvrzen nárok na bezplatnou prodlouženou záruku o jeden rok.
  - e) Dopravu ze servisu k zákazníkovi zajišťuje výrobce na náklady zákazníka.



Výrobek:

Typ:

Sériové číslo:

Razítko a podpis:

Datum prodeje:

Záznamy opravy:

*Doporučujeme při uplatnění reklamace předložit doklad o zakoupení výrobku nebo případně záruční list. Vyrobeno pro RS-WETRA Group v PRC. Sběrné místo pozáručního servisu:*

**RS-WETRA Group, servis nářadí ASIST**  
**Areál Moravolen, Janáčkova 760/4, 796 01 Jeseník**  
**[www.wetra-xt.com/servis](http://www.wetra-xt.com/servis)**



## ZÁRUČNÍ LIST - SVK

### Záručné podmienky

1. Na uvedený výrobok zn. ASIST poskytute spol. Wetra ČR a.s. 24 mesiacov záruku od dátumu predaja. Životnosť batérie je 6 mesiacov od dátumu predaja. Záručné podmienky sa riadia príslušnými ustanoveniami Občianskeho zákonníka.
2. Záruka sa nevzťahuje na opotrebenie výrobku spôsobené jeho obvyklým používaním. To znamená, záruka sa nevzťahuje na uhlíky, mazacie tuky, gumové tesnenia na pohyblivých častiach výrobku či bežné opotrebovanie pohyblivých častí, a pod. Vzhľadom na to, že náradie ASIST je určené iba pre domáce - hobby použitie, výrobca ani dovozca neodporúčajú používať toto náradie v extrémnych podmienkach a pre podnikateľskú činnosť.
3. V prípade, že bude uplatnená zákazníkom záruka na škody a závady zavinené neodborným zaobchádzaním, preťažením, použitím nesprávneho príslušenstva, mechanickým poškodením, zásahom nepovolanej osoby a prirodzeným opotrebením, môže toto byť dôvodom na zamietnutie reklamácie.
4. Dovožca ani predajca nezodpovedajú za škody spôsobené neodborným zaobchádzaním a obsluhou s týmto výrobkom.
5. Používajte výrobok výhradne v súlade s priloženým návodom na použitie.
6. V prípade uplatnenia reklamácie odporúčame predložiť doklad, ktorým zákazník preukáže zakúpenie výrobku, kde býva vyznačené: dátum predaja, typové označenie výrobku, sériové číslo, pečiatku predajne a podpis predávajúceho. Z dôvodu rýchlejšieho vybavenia reklamácie a ľahšiu identifikáciu výrobku odporúčame nechať si vyplniť záručný list, ktorý je súčasťou sprievodnej dokumentácie.
7. Odporúčame náradie zasielať do záručnej opravy s vloženým dokladom o zakúpení výrobku (eventuálne kópií). Z vyššie uvedených dôvodov odporúčame priložiť vyplnený záručný list. Výrobok odporúčame zasielať v pevnom obale (Odporúčame pôvodný obal uspokojený priamo na výrobok), zabránite tým prípadnému poškodeniu pri transporte.
8. Reklamáciu uplatníte u predajcov, kde ste výrobok alebo náradie zakúpili, prípadne v autorizovanom servise uvedenom v tomto návode.
9. Pokiaľ bude servisným technikom pri kontrole reklamovaného výrobku zistené, že závada bola spôsobená nesprávnym použitím výrobku a reklamácia bude teda zamietnutá, je možné dojednať mimozáručnú opravu, ktorá bude vykonaná v dohodnutom termíne a na náklady majiteľa výrobku.
10. Spoločnosť Wetra ČR a.s. ponúka zákazníkovi možnosť predĺženia záruky až na 36 mesiacov. Na získanie nároku na túto predĺženú záruku nad rámec zákonnej záručnej doby (24 mesiacov) je nutné splniť nasledovné podmienky:
  - a) Pred uplynutím zákonnej záručnej lehoty si nechať funkčný výrobok bezplatne prezrieť v autorizovanom servise. Píne funkčný výrobok musí byť doručený do servisného strediska v období od 21 mesiacov od 24 mesiacov od dátumu nákupu výrobku.
  - b) K tejto bezplatnej záručnej prehliadke za účelom predĺženia záručnej doby je zákazník povinný sa preukázať originálom tohto záručného listu potvrdeného predajcom. V záručnom liste musí byť čitateľne uvedený dátum kúpy výrobku, typové označenie a sériové čísla výrobku. Súčasne so záručným listom je nutné predložiť originál potvrdenky o kúpe tovaru.
  - c) Píne funkčný výrobok musí byť doručený k servisnej prehliadke čistý a kompletný t.z. vrátane všetkých súčastí a príslušenstva.
  - d) Po vykonaní servisnej prehliadky bude zákazníkovi v záručnom liste potvrdený nárok na bezplatnú predĺženú záruku o jeden rok. e) Dopravu zo servisu k zákazníkovi zaisťuje výrobca na náklady zákazníka.



Výrobok:

Typ:

Sériové číslo:

Razítko a podpis:

Dátum predaja:

Záznamy opravovne:

Doporučujeme pri uplatnení reklamácie predložiť doklad o kúpe výrobku alebo prípadne záručný list.

Výrobené pre **RS-WETRA Group** v PRC.

Zberné miesto pozáručného servisu:

**RS-WETRA Group, servis náradí ASIST**  
**Areál Moravolen, Janáčkova 760/4, 796 01 Jeseník**  
**[www.wetra-xt.com/servis](http://www.wetra-xt.com/servis)**

## JÓTÁLLASI BIZONYÍTVÁNY - HUN

### A jótállási feltételek.

1. Az adott ASIST márkájú termékre a Wetra ČR a.s. társaság 12 hónap garanciát nyújt az értékesítés napjától számítva. Garancia 12 hónap nem számít, sérült a nem megfelelő kezelés vagy kopás ellentétes utasításokat. Az akkumulátor élettartama 6 hónap a vásárlás napjától.
2. A jótállás nem vonatkozik a termék szokásos használatából eredő kopására. Ez azt jelenti, hogy a jótállás nem vonatkozik a szénre, kenőzsírok, gumi tömítések a termék mozgatható részeiben vagy a mozgatható alkatrészek gyakori kopására, E garancia tartalmazza a hibás - sérült részek térítés mentes javítását, illetve cseréjét.
3. Figyelemmel arra, hogy az ASIST szerszámok házi – hobbi célra vannak tervezve, sem a gyártó, sem az importőr nem ajánlják a szerszámokat szélsőséges feltételek közt, magas igénybevétel mellett használni.
4. A garancia nem vonatkozik olyan meghibásodásokra és károkra, amelyeket szakszerűtlen használat, vagy túlterhelés okozott, továbbá a nem megfelelő tartozékok használata, mechanikus sérülés vagy avatatlan személy beavatkozása okozott, illetve a természetes elhasználódásra. A garancia szintén nem vonatkozik a termék, az eredeti rendeltetésétől eltérő, más célra való használatából származó sérülésre.
5. Sem az importőr, sem az értékesítő nem felel a szakszerűtlen használat és kezelés okozta károkért.
6. A reklamáció érvényesítése esetén be kell mutatni azt a bizonylatot, amellyel az ügyfél igazolja a termék megvásárlását. A bizonylaton szerepelnie kell a következőknek: eladás dátuma, a termék típusjelölése, sorozatszám, az értékesítőhely pecsétje és az eladó aláírása. A reklamáció lehető leggyorsabb intézése érdekében, valamint a termék egyszerű azonosítása céljából ajánljuk a garanciális levél kitöltését, amely a kísérő dokumentáció része.
7. A szerszámokat garanciális javításra, együtt a rendszeren kitöltött beszerzési bizonylattal (esetleg ennek másolatával) együtt küldjük. A fenn említett okokból ajánljuk mellékelni a garanciális levelet is. A terméket kemény csomagolásban kérjük küldeni (legjobb ha az eredeti csomagolásban, amely megfelel a termék alakjának és méretének), hogy meggátoljuk a sérülését a szállítási folyamatban.
8. A reklamációt annál az értékesítőnél kell érvényesíteni, ahol termék, vagy a szerszám megvásárlásra került.
9. A jótállási idő meghosszabbodik azzal az idővel, amely alatt a berendezés, vagy a szerszám javítás alatt volt.
10. Ha a reklamált termék ellenőrzése során megállapítást nyer, hogy a meghibásodást a termék helytelen használata okozta és ezért a reklamáció elutasításra kerül, a javítás költségeit a termék tulajdonosa köteles megfizetni, amennyiben kéri a javítást.
11. A Wetra ČR a.s. társaság ügyfelei számára akár 36 hónapra növeli a garanciális időszakot. A törvény által meghatározott garanciális időn (12 hónap) felüli meghosszabbított garanciára való jogosultság megszerzéséhez a következő feltételeket kell teljesíteni:
  - a) A törvény által meghatározott garanciális idő lejártá előtt szakszervízben átnézetni a funkcionális terméket, amit ingyen biztosítunk. Teljesen működőképes termék kell szállítani a szolgáltató központ közötti időszakban 10 hónapról 12 hónapra a vásárlás napjától.
  - b) A garanciális idő meghosszabbítása érdekében elvégzett ingyenes garanciális ellenőrzésnél az ügyfél köteles bemutatni ezen garancialevél eladó által igazolt eredeti példányát. A garancialevélben olvashatóan szerepelnie kell a termék vásárlása időpontjának, a termék típusjelölésének és sorozatszámának. A garancialevél mellett be kell mutatni a termék megvásárlását igazoló bizonylat eredetijét.
  - c) Teljesen működőképes terméket tisztán és komplett állapotban, azaz az összes alkatrészrel és tartozékkal együtt kell átadni az ellenőrzésre.
  - d) A szervízben elvégzett ellenőrzés után az ügyfél számára a garancialevélben igazoljuk az tartó ingyenes meghosszabbított garanciára való jogosultságát.
  - e) Közlekedési szolgáltatás az ügyfél által az importőrnek az ügyfelet terheli.



Termék:

Tipus:	Sorozatszám:
Bélyegző és aláírás:	Eladás dátuma:
Szervis bejegyzése:	

A beszerzési bizonylat benyújtása nélkül, az esetleges reklamációk nem lesznek figyelembe véve !!!  
A **RS-WETRA Group** részére gyártva P.R.C.-ben. A garancián túli javítások gyűjtőhelye, importőr:

**RS-WETRA Group, service ASIST**  
**Areál Moravolen, Janáčkova 760/4, 796 01 Jeseník, Czech Republic**  
**[www.wetra-xt.com/servis](http://www.wetra-xt.com/servis)**

## Garancijski pogoji SVN

1. Družba Wetra ČR a.s. za izdelke znamke ASIST zagotavlja garancijo v trajanju 12 mesecev od datuma nakupa. 12-mesečna garancija ne velja v primeru večjih poškodb zaradi obrabe ali nepravilnega rokovanja v skladu z navodili za uporabo. Življenjska doba baterije je 6 mesecev od dneva nakupa.
2. Garancija vključuje brezplačno popravilo ali zamenjavo okvarjenih – poškodovanih delov.
3. Glede na to, da je orodje ASIST namenjeno izključno za domačo ali hobi uporabo, proizvajalec in dobavitelj ne priporočata uporabe tega orodja v ekstremnih pogojih ali za podjetniško dejavnost.
4. Garancije ni moč uveljavljati za škodo in napake nastale zaradi nepravilne uporabe, preobremenitve, uporabe neprimernega orodja, mehanskih poškodb, nepooblaščenega popravila in obrabe.  
Prav tako garancija ne krije škode, ki je nastala zaradi uporabe orodja za namen, za katerega ni bilo predvideno.
5. Dobavitelj ali prodajalec ne odgovarjata za škodo nastalo zaradi nestrokovnega ravnanja s tem izdelkom.
6. V primeru uveljavljanja garancije priporočamo predložitev dokazila, s katerim stranka dokaže nakup izdelka in na katerem so označeni: datum prodaje, tipska oznaka izdelka, serijska številka izdelka, žig prodajalne in podpis prodajalca.  
Zaradi hitrejšega reševanja reklamacij in enostavnejše identifikacije izdelka priporočamo izpolnitev garancijskega lista, ki sestavlja spremljajočo dokumentacijo.
7. Priporočamo, da se orodje v popravilo preda pooblaščenemu serviserju skupaj s priloženimi dokumenti (lahko tudi kopijami).  
Iz zgoraj navedenih razlogov priporočamo priložitev izpolnjenega garancijskega lista. Izdelek pošiljajte v trdni embalaži (priporočamo prvotno embalažo, ki je prilagojena prav temu izdelku). Tako boste preprečili morebitne poškodbe med prevozom.
8. Reklamacijo uveljavljate pri prodajalcu, kjer ste napravo ali orodje kupili.
9. Garancija se podaljša za čas, ko je bil izdelek na garancijskem popravilu.
10. V kolikor bo med servisnim pregledom reklamiranega izdelka, s strani serviserja ugotovljeno, da je bila okvara povzročena zaradi nepravilne uporabe izdelka in bo s tem reklamacija izdelka zavrnjena, se popravilo opravi na stroške lastnika, in sicerle v primeru, da bo zanj zaprosil.
11. Družba Wetra ČR a.s. strankam ponuja možnost podaljšanja garancije do 36 mesecev. Da bi bili upravičeni do tega podaljšanja garancije zunaj zakonskega garancijskega roka (12 mesecev), je potrebno izpolniti naslednje pogoje:
  - a) Pred iztekom zakonsko določenega garancijskega roka morate delujoči izdelek prinesiti na brezplačni pregled na pooblaščen servis v 10 do 12 mesecih od datuma nakupa izdelka.
  - b) Na brezplačnem garancijskem pregledu za podaljšanje garancijskega roka je stranka dolžna predložiti originalno potrdilo in garancijo potrjeno s strani prodajalca. V garancijskem listu morajo biti čitljivo zapisani datum nakupa izdelka, tipska oznaka in serijska številka izdelka. Skupaj z originalnim garancijskim listom je potrebno predložiti tudi originalni račun nakupa.
  - c) Popolnoma funkcionalni izdelek mora biti na servisni pregled dostavljen čist in v celoti, vključno z vsemi deli in priborom.
  - d) Po servisnem pregledu bo stranki v garancijskem listu potrjen zahtevek za brezplačno podaljšano garancijo za eno leto.
  - e) Prevoz naprave s servisa k stranki zagotavlja proizvajalec strankine stroške.Izdelek:



Izdelek:

Tip:

Serijska številka:

Žig in podpis:

Datum prodaje:

Vpisi servisa:

*Pri uveljavljanju reklamacije priporočamo predložitev dokazila o nakupu oziroma garancijski list.*  
Izdelano za **RS-WETRA Group v PRC.**

**RS-WETRA Group, service ASIST**  
**Areál Moravolen, Janáčkova 760/4, 796 01 Jeseník, Czech Republic**  
**[www.wetra-xt.com/servis](http://www.wetra-xt.com/servis)**

## Warunki gwarancyjne POL

1. Na podany produkt marki ASIST firma Wetra ČR a.s. udziela 12 miesięcznej gwarancji, liczonej od daty sprzedaży. Gwarancja 12 miesięcy nie dotyczy rzeczy uszkodzonych poprzez zużycie lub nieprawidłową manipulację, niezgodną z instrukcją obsługi. Żywotność baterii wynosi 6 miesięcy od daty sprzedaży.
2. Niniejsza gwarancja obejmuje bezpłatną naprawę lub wymianę wadliwych, uszkodzonych części.
3. W związku z tym, że narzędzie ASIST jest przeznaczone do domowego - hobbystycznego użycia, producent i dystrybutor nie zalecają używania tego narzędzia w ekstremalnych warunkach oraz do czynności w ramach działalności gospodarczej.
4. Gwarancja nie może zostać uznana w stosunku do szkód i usterek spowodowanych przez niefachowe obchodzenie się, przeciążenie, użycie niewłaściwego osprzętu, uszkodzenie mechaniczne, działanie niepowołanej osoby oraz naturalne zużycie.
5. Gwarancja nie dotyczy również uszkodzeń powstałych z powodu innego użycia produktu, niż użycie, do którego jest on przeznaczony.
6. Dystrybutor ani sprzedawca nie odpowiadają za szkody spowodowane niefachowym obchodzeniem się i niefachową obsługą tego produktu.
7. W przypadku skorzystania z reklamacji, zalecamy przedłożyć dokument, którym klient poświadczy zakup produktu, w którym wyszczególniono: datę sprzedaży, oznaczenie rodzajowe produktu, numer seryjny, pieczętkę sklepu i podpis sprzedającego. W celu szybszego rozpatrzenia reklamacji i łatwiejszej identyfikacji produktu polecamy wypełnić kartę gwarancyjną, która jest elementem załączonej dokumentacji.
8. Zalecamy przelać narzędzie do naprawy gwarancyjnej wraz z załączonym dowodem zakupu produktu (ewentualnie razem z kopią).
9. Z wyżej podanych powodów zalecamy załączyć wypełnioną kartę gwarancyjną. Produkt prześlij solidnie zapakowany (polecamy oryginalne opakowanie, przystosowane bezpośrednio do produktu) - zapobiegiesz w ten sposób ewentualnemu uszkodzeniu przy transporcie.
10. Z reklamacji skorzystaj u sprzedawców, u których kupiłeś produkt lub narzędzie.
11. Okres gwarancyjny przedłuża się o czas, w którym produkt lub narzędzie jest naprawiane.
12. Jeżeli przy kontroli reklamowanego produktu zostanie przez technika serwisowego ustalone, że usterka była spowodowana nieprawidłowym użyciem produktu, przez co reklamacja zostanie odrzucona, naprawa zostanie przeprowadzona na koszt właściciela produktu i to jedynie w przypadku, kiedy o taką naprawę wniesie.



11. Firma Wetra ČR a.s. oferuje klientom możliwość przedłużenia gwarancji aż do 36 miesięcy. Aby uzyskać prawo do tej przedłużonej gwarancji ponad ramę obowiązującego okresu gwarancyjnego (12 miesięcy) konieczne jest spełnienie następujących warunków:
  - a) Przed wygaśnięciem ustawowego terminu gwarancji należy oddać działający produkt na bezpłatny przegląd do autoryzowanego serwisu. W pełni działający produkt musi być doręczony do ośrodka serwisowego w okresie od 10 do 12 miesięcy od daty kupna produktu.
  - b) Dodatkowo do bezpłatnego przeglądu gwarancyjnego, w celu przedłużenia okresu gwarancyjnego, klient jest zobowiązany okazać oryginał niniejszej karty gwarancyjnej potwierdzonej przez sprzedawcę. W karcie gwarancyjnej musi być podana czytelna data zakupu produktu, oznaczenie rodzajowe i numery seryjne produktu. Jednocześnie z kartą gwarancyjną należy przedłożyć oryginał potwierdzenia zakupu produktu.
  - c) W pełni działający produkt musi zostać doręczony do przeglądu gwarancyjnego czysty i kompletny, to znaczy włącznie ze wszystkimi elementami i osprzętem.
  - d) Po przeprowadzeniu przeglądu serwisowego w karcie gwarancyjnej zostanie potwierdzone prawo do bezpłatnego przedłużenia gwarancji o jeden rok.
  - e) Transport z serwisu do klienta zapewnia producent na koszt klienta.

Produkt:

Typ:

Numer seryjny:

Pieczętka i podpis:

Data sprzedaży:

Zapisy serwisu:

*Przy korzystaniu z reklamacji zalecamy przedłożyć dokument potwierdzający zakup produktu lub ewentualnie kartę gwarancyjną. Wyprodukowano dla **RS-WETRA Group** w PRC.*

**RS-WETRA Group, service ASIST**  
**Areál Moravolen, Janáčkova 760/4, 796 01 Jeseník, Czech Republic**  
**[www.wetra-xt.com/servis](http://www.wetra-xt.com/servis)**

## GARANTIESCHEIN - DEU

### Garantiebedingungen

1. Auf dieses Produkt Marke ASIST gewährt die Gesellschaft Wetra ČR a.s., 24 Monate Garantie seitdem Verkaufsdatum. Die Garantie von 24 Monaten bezieht sich nicht auf die durch Verschleiß oder unsachgemäße Handhabung beschädigten Sachen. Im Widerspruch mit der Gebrauchsanweisung. Lebensdauer der Batterien beträgt 6 Monate seit dem Verkaufsdatum.
2. Diese Garantie umfasst kostenlose Reparatur oder Austausch der defekten- beschädigten Teile.
3. Mit Rücksicht darauf, dass das Werkzeug ASIST nur für Hausverwendung und Hobby Verwendung vorgesehen ist, empfiehlt der Hersteller und Importeur das Werkzeug nicht in extremen Bedingungen oder für Unternehmung zu benutzen.
4. Die Garantie kann nicht für Schäden und Defekte verwendet werden, die durch unsachgemäße Handhabung, Überlastung, Verwendung vom ungeeigneten Zubehör, mechanische Schäden, unbefugte Benutzung und natürlichen Verschleiß verursacht werden. Die Garantie gilt auch nicht für Schäden, die durch die nicht bestimmungsgemäße Verwendung des Produkts entstehen.
5. Importeure und Verkäufer sind nicht verantwortlich für Schäden, die durch unsachgemäße Handhabung und Bedienung dieses Produkts entstehen.
6. Im Reklamationsfall empfehlen wir Ihnen den Nachweis zu erbringen, womit der Kunde den Kauf des Produkts beweist, mit folgenden Angaben: das Verkaufsdatum, die Produkttypbezeichnung, die Seriennummer, der Firmenstempel und Unterschrift des Verkäufers. Wir empfehlen zur schnelleren Bearbeitung von Reklamationen und zur leichteren Identifizierung des Produkts den Garantieschein erfüllen zu lassen, der zum Bestandteil der Begleitdokumentation gehört.
7. Wir empfehlen das Werkzeug zu einer Garantiereparatur mit einem beigelegten Kaufbeleg (oder Kopien) zu senden. Aus den oben genannten Gründen empfehlen wir Ihnen den ausgefüllten Garantieschein beizufügen. Senden Sie das Produkt in einer festen Verpackung. (Wir empfehlen eine dem Produkt angepasste Originalverpackung) um mögliche Transportschäden zu vermeiden.
8. Reklamation machen Sie bei den Verkäufern geltend, bei denen Sie das Produkt oder das Werkzeug beschaffen haben.
9. Die Garantiezeit verlängert sich um die Zeit, in der sich das Produkt oder das Werkzeug im Garantieservice befinden.
10. Wenn ein Servicetechniker die Reklamation des beanstandeten Produkts prüft und stellt fest, dass der Defekt durch eine falsche Verwendung des Produkts verursacht wurde und der Anspruch daher zurückgewiesen wird, erfolgt die Reparatur auf Kosten des Eigentümers des Produkts nur auf Anfrage.
11. Die Gesellschaft Wetra ČR a.s. bietet den Kunden die Möglichkeit der Garantieverlängerung bis auf 36 Monate. Um diese verlängerte Garantie über den Rahmen der gesetzlichen Garantiezeit (24 Monate) zu beanspruchen, sind folgende Bedingungen zu erfüllen:
  - a) Lassen Sie ein funktionsfähiges Produkt vor dem Ablauf der gesetzlichen Gewährleistungsfrist bei einem autorisierten Service unentgeltlich überprüfen. Ein voll funktionsfähiges Produkt muss zwischen 21 Monaten und 24 Monaten ab Kaufdatum an das Servicecenter geliefert werden.
  - b) Zu dieser kostenlosen Garantieprüfung zwecks Verlängerung der Garantiezeit ist der Kunde verpflichtet das vom Verkäufer bestätigte Original dieses Garantiescheins nachzuweisen. Der Garantieschein muss das Kaufdatum des Produkts, die Typenbezeichnung und die Seriennummer des Produkts deutlich beinhalten. Gleichzeitig mit dem Garantieschein ist ein Original der Quittung über den Warenkauf zu belegen.
  - c) Ein voll funktionsfähiges Produkt muss in einem sauberen und vollständigen Zustand zur Servicekontrolle geliefert werden, d. h. einschließlich aller Komponenten und Zubehörteile.
  - d) Nach der Servicekontrolle wird dem Kunden im Garantieschein den Anspruch auf eine einjährige kostenlose Garantieverlängerung bestätigt.
  - e) Den Transport vom Service zum Kunden wird der Hersteller auf Kosten des Kunden organisieren



Produkt:

Typ:

Seriennummer:

Stempel und Unterschrift:

Verkaufsdatum:

Aufzeichnungen des Services:

*Wir empfehlen bei Beanspruchung der Reklamation einen Beleg über den Produktkauf oder den Garantieschein vorzulegen. Hergestellt für **RS-WETRA Group** in PRC.  
Sammelstelle für den Service nach Ablauf der Garantiezeit:*

**RS-WETRA Group, service ASIST**  
**Areál Moravolen, Janáčkova 760/4, 796 01 Jeseník, Czech Republic**  
**[www.wetra-xt.com/servis](http://www.wetra-xt.com/servis)**

## ZÁRUČNÍ LIST - HRV

### Jamstveni uvjeti

1. Na navedeni proizvod marke ASIST, tvrtka Wetra ČR a.s. pruža jamstvo od 24 mjeseca od datuma prodaje. Jamstvo od 24 mjeseca se ne odnosi na opremu oštećenu habanjem ili neispravnim rukovanjem u suprotnosti s uputama za uporabu. Vijek trajanja baterije je 6 mjeseci od datuma prodaje.
  2. Ovo jamstvo uključuje besplatni popravak ili izmjenu pokvarenih - oštećenih dijelova.
  3. S obzirom da su alati ASIST namijenjeni samo za kućnu ili hobi uporabu, proizvođač i uvoznik ne preporučaju koristiti ovaj alat pod posebno teškim uvjetima te za djelatnost poslovanja.
  4. Jamstvo se ne može primijeniti na štete i kvarove uzrokovane uslijed neprofesionalnog rukovanja, pretjeranog opterećenja, primjenom neispravne dodatne opreme, mehaničkim oštećenjem, rukovanjem neovlaštene osobe i normalnim trošenjem. Jamstvo se također ne odnosi na oštećenja zbog neke druge primjene proizvoda nego za koju je isti namijenjen.
  5. Uvoznik kao ni prodavač ne odgovaraju za štete uzrokovane uslijed neprofesionalnog rukovanja ili rada s ovim proizvodom.
  6. U slučaju primjene reklamacije preporučamo predočiti račun o kupnji, kojim kupac dokazuje da je proizvod kupio i na kojem je naznačeno: datum prodaje, tipska oznaka proizvoda, serijski broj, pečat prodavaonice i potpis prodavača. Kako bi se reklamacija što je moguće prije riješila i jednostavnije identifikacije proizvoda, preporučamo popuniti jamstveni list koji je u sastavu prateće dokumentacije.
  7. Preporučamo vam da alat koji šaljete na popravak tijekom jamstva dostavite zajedno s računom o kupnji proizvoda (eventualno kopiju). Zbog gore navedenih razloga preporučamo priložiti popunjeni jamstveni list. Proizvod šaljite čvrstom pakiranju (preporučamo izvorno pakiranje prilagođeno izravno za proizvod), tako će se spriječiti eventualno oštećenje tijekom transporta.
  8. Reklamaciju primijenite kod prodavača od kojih ste proizvod ili alat kupili.
  9. Jamstveni rok se produljuje za razdoblje tijekom kojega su proizvod ili alat bili na jamstvenom popravku.
  10. Ako servisni tehničar tijekom kontrole proizvoda koji reklamirate utvrdi da je kvar uzrokovan uslijed nepravilne uporabe proizvoda te ukoliko reklamacija neće biti prihvaćena, popravak će se izvršiti na trošak vlasnika proizvoda jedino ako će isti to zahtijevati.
11. Tvrtka Wetra ČR a.s. svojim kupcima nudi mogućnost produljenja jamstva čak na 36 mjeseci. Za dobivanje produljenja jamstva iznad okvira zakonskog jamstvenog roka (24 mjeseca) moraju biti ispunjeni sljedeći uvjeti:
- a) Prije isteka zakonskog jamstvenog roka funkcionalan proizvod dopremite besplatno pregledati u ovlaštenom servisu. Potpuno funkcionalan proizvod potrebno je dopremiti u ovlašteni servis u razdoblju od 21 mjeseci do 24 mjeseca od datuma kupnje proizvoda.
  - b) Za ovaj besplatan jamstveni pregled u svrsi produljenja jamstvenog roka kupac je obavezan predočiti original ovog jamstvenog lista potvrđenog od strane prodavača. U jamstvenom listu čitljivo mora biti naveden datum kupnje proizvoda, tipska oznaka i serijski broj proizvoda. Istodobno sa jamstvenim listom potrebno je predočiti original potvrde o kupnji robe.
  - c) Potpuno funkcionalan proizvod potrebno je dopremiti u servis na pregled u čistom i cjelovitom stanju, uključujući sve dijelove i opremu.
  - d) Poslije servisnog pregleda kupac će u jamstveni list dobiti potvrdu da ima pravo na besplatno produljenje jamstva za jednu godinu.
  - e) Prijevoz iz servisa kupcu osigurava proizvođač na troškove kupca.



Proizvod:

Tip:

Serijski broj:

Pečat i potpis:

Datum prodaje

Zapisi sa popravka:

*Za potrebe primjene reklamacije preporučamo predočiti dokaz o kupnji proizvoda ili eventualno jamstveni list. Proizvedeno za **RS-WETRA Group** u PRC.*

*Sabirni mjesto servisa poslije isteka jamstva:*

**RS-WETRA Group, service ASIST**  
**Areál Moravolen, Janáčkova 760/4, 796 01 Jeseník, Czech Republic**  
**[www.wetra-xt.com/servis](http://www.wetra-xt.com/servis)**

## WARRANTY CARD - GBR

### Warranty Conditions

1. The company Wetra ČR a.s., grants a guarantee of 24 months from the date of purchase for the above stated product. The battery service life is 6 months from the date of purchase. The warranty conditions are governed by the Civil Code.
2. The warranty does not cover wearing of the product caused by its usual use. This means that the warranty does not cover carbons, lubricants, rubber sealing on moving parts of the product or co on wear of moving parts, etc.  
With respect to the fact that the ASIST tools are designed for domestic use only, i.e. hobby use, the manufacturer or the importer do not reco end to use this equipment under extreme conditions and for business activities.
3. If the customer claims damages and defects caused by improper handling, overloading, use of incorrect accessories, mechanical damages, unauthorized repairs and natural wear, this may be the reason for rejection of the claim.
4. The importer or the seller are not liable for damages caused by improper handling and operation of this product. Use the product only in accordance with the attached instructions for use.
5. In the case of a complaint, we reco end to submit a document which proves that the customer has purchased the product, which is indicated by: date of purchase, type designation, serial number, stamp and signature of the seller. To settle the claim faster and identify the product more easily, we reco end to have the Warranty Card filled. The Warranty Card is a part of the accompanying documentation.
6. We reco end to send the power tool to our warranty repair centre with an inserted prove of purchase (or its copy).  
Due to above stated reasons, we reco end to attach a filled-in Warranty Card. We reco end to send the power tool in a solid packaging (e.g. the original packaging designed for the product) to prevent possible damages during transport.
7. Raise your claim at the seller, where you have purchased the product or the power tool, or in an authorized service centre specified in this manual.
8. If our service technician finds out during inspection of the claimed product that the defect was caused by incorrect use of the product and thus the claim will be rejected, a non-warranty repair may be agreed upon and scheduled for performance. Such non-warranty repair will be performed at the expenses of the owner of the product.
9. The company Wetra ČR a.s., offers a warranty extension up to 36 months to its customers. To be entitled for such extended warranty beyond the standard warranty period (24 months), the following conditions must be met:
  - a) Before the expiration of the statutory warranty period, the product must be checked in an authorized service centre (free of charge). The fully functional product must be delivered to the service centre in the period from 21 months to 24 months since the date of purchase.
  - b) For the purpose of this free warranty inspection in order to extend the warranty period, the customer must present the original of this Warranty Card signed by the seller. The date of purchase of the product, its type designation and serial number must be legibly written in the Warranty Card. Together with the Warranty Card, the original receipt of purchase must also be presented.
  - c) The fully functional product must be delivered for inspection as clean and complete, i.e. including all components and accessories.
  - d) After the service inspection is done, the entitlement for a warranty period extended by one year free of charge is validated in the Warranty Card.
  - e) The transport from the service centre to the customer is provided by the manufacturer at customer's expenses.



Product:

Type:

Serial Number:

Stamp and Signature:

Date of Sale:

Service centre notes:

When raising a claim, we reco end to provide proof of purchase declaring the purchase of the product, or to provide the respective Warranty Card. Manufactured for **RS-WETRA Group** in PRC.

Collection point for the after-warranty service:

**RS-WETRA Group, service ASIST**  
**Areál Moravolen, Janáčkova 760/4, 796 01 Jeseník, Czech Republic**  
**[www.wetra-xt.com/servis](http://www.wetra-xt.com/servis)**

## BON DE GARANTIE- FRA

### Conditions de garantie

1. Wetra ČR a.s., accorde une garantie de 24 mois sur le produit de la marque ASIST, à compter de la date d'achat. Les batteries ont une durée de vie de 6 mois, à compter de la date d'achat. Les conditions de garanties sont régies par les dispositions relatives du code civil.
2. La garantie ne couvre pas l'usure du produit provoqué par une utilisation normale du produit. Cela signifie que la garantie ne s'applique pas aux charbons, lubrifiants, les joints caoutchouc des pièces mobiles du produit ni à l'usure normale des pièces mobiles etc. Vu que les outils ASIST sont conçus pour un usage domestique ou bricoleur, le fabricant et le fournisseur déconseillent d'utiliser cet outil dans des conditions extrêmes ou dans le cadre d'une activité entrepreneuriale.
3. La réclamation du produit en raison de l'endommagement ou du défaut du produit suite à un traitement inapproprié, une utilisation excessive ou incorrecte, un endommagement mécanique, l'intervention d'une personne non autorisée ou l'usure normale peut être rejetée.
4. Ni le fabricant ni le vendeur ne seront tenus responsable pour les dommages entraînés par un traitement ou une opération inappropriée du produit. Utilisez le produit en stricte conformité avec le mode d'emploi fourni.
5. Si vous souhaitez appliquer la garantie, nous vous conseillons de présenter une preuve d'achat sur laquelle sera indiqué : la date d'achat, la désignation du type de produit, le numéro de série, le cachet du magasin et la signature du vendeur. Pour accélérer le processus de réclamation et faciliter l'identification du produit, nous vous conseillons de faire remplir le bon de garantie qui fait partie de la documentation d'origine.
6. En plus du produit, il est conseillé d'envoyer à l'atelier de réparation correspondant aussi le reçu (ou son copie) attestant l'achat du produit. Pour ces raisons, nous vous conseillons de joindre un bon de garantie rempli. Il est recommandé d'envoyer le produit dans un emballage solide (si possible, l'emballage original, conçu pour le produit), afin d'éviter tout dommage au cours du transport.
7. La réclamation doit être déposée chez le vendeur qui vous a vendu le produit ou les outils, ou auprès du centre de service autorisé, indiqué dans le présent mode d'emploi.
8. Si, pendant le contrôle du produit réclamé, le technicien de service constate que le défaut a été provoqué par une mauvaise utilisation du produit et, par conséquent, refuse la réclamation, il est possible d'arranger une réparation en dehors de la garantie, qui sera effectuée dans un délai convenu et aux frais du propriétaire du produit.
9. La société Wetra ČR a.s., permet à ses clients de prolonger la garantie jusqu'à 36 mois. Pour obtenir le droit à la prolongation de la garantie au-delà de la durée de garantie définie par la loi (24 mois), il faut remplir les conditions suivantes :
  - a) Faire inspecter le produit, gratuitement, dans un centre de service autorisé avant l'expiration du délai de garantie. Un produit pleinement opérationnel doit être livré au centre de service autorisé pendant la période de 21 - 24 mois depuis la date d'achat du produit.
  - b) Pour effectuer cette inspection gratuite en vue de prolonger la garantie, le client doit fournir l'original du présent bon de garantie confirmé par le vendeur. Dans le bon de garantie doit être indiqué, de manière lisible, la date d'achat du produit, la désignation du type de produit et les numéros de série du produit. En plus du bon de garantie, il faut fournir l'original du reçu d'achat du produit.
  - c) Un produit pleinement fonctionnel envoyé pour l'inspection technique doit être propre et complète, c'est-à-dire avec toutes les pièces et tous les accessoires.
  - d) Suite à l'inspection technique, il sera indiqué dans le bon de garantie que le client avait obtenu le droit à la prolongation de la garantie d'un an supplémentaire.
  - e) Le transport du produit depuis le centre de service au client est assuré par le fabricant aux frais du client.



Produit :

Type :

Numéro de série :

Cachet et signature :

Date de vente :

Notes du centre de réparation :

Il est recommandé de fournir un reçu d'achat du produit ou le bon de garantie en déposant la réclamation.

Créé pour **RS-WETRA Group** en PRC.

Point de collecte pour les services fournis après l'expiration de la garantie :

**RS-WETRA Group, service ASIST**  
**Areál Moravolen, Janáčkova 760/4, 796 01 Jeseník, Czech Republic**  
[www.wetra-xt.com/servis](http://www.wetra-xt.com/servis)



## CERTIFICATO DI GARANZIA - ITA

### Condizioni di garanzia

1. La società Wetra ČR a.s., concede per il prodotto specificato del marchio ASIST una garanzia di 24 mesi a decorrere dalla data di vendita. La durata della batteria è di 6 mesi a decorrere dalla data di vendita. Le condizioni di garanzia sono disciplinate dalle pertinenti disposizioni del Codice civile.
  2. La garanzia non si applica all'usura del prodotto causata dal suo normale utilizzo. In altri termini, la garanzia non si applica ai carboni, grassi, alle guarnizioni di gomma sulle parti mobili del prodotto o alla normale usura delle parti mobili ecc.
- Considerando che l'utensile ASIST è destinato solo all'uso domestico – hobbistica, il produttore né l'importatore consigliano di utilizzare l'utensile in condizioni estreme e per attività commerciali.
3. Nel caso in cui venga applicato dal cliente il diritto di garanzia per danni e difetti causati dall'uso improprio, dal sovraccarico, dall'uso di accessori non addatti, dai danni meccanici, dall'intervento non autorizzato e dall'usura naturale, può essere il motivo per respingere il reclamo.
  4. L'importatore né il venditore sono responsabili per danni causati da manipolazione e utilizzo impropri del prodotto. Utilizzare il prodotto solo in conformità con le istruzioni per l'uso allegate.
  5. In caso di reclamo si consiglia di fornire un documento, con il quale il cliente dimostra l'acquisto del prodotto dove di solito viene indicato: la data di vendita, la designazione del tipo del prodotto, il numero di serie, il timbro del negozio e la firma del venditore. Per un disbrigo del reclamo più rapido e per un'identificazione del prodotto più facile si consiglia di farsi compilare il certificato di garanzia, il quale fa parte della documentazione di accompagnamento.
  6. Si consiglia di inviare l'utensile per una riparazione di garanzia con un certificato di acquisto allegato (eventualmente una sua copia).
- Per i motivi sopra indicati si consiglia di allegare il certificato di garanzia compilato. Si consiglia di inviare il prodotto in un imballo solido (si raccomanda l'imballo originale adattato direttamente sul prodotto) per evitare eventuali danni durante il trasporto.
7. Presentare il reclamo presso il venditore, da cui il prodotto o il dispositivo è stato acquistato, eventualmente presso un centro di assistenza elencato nelle presenti istruzioni.
  8. Se, ispezionando il prodotto contestato, il tecnico dell'assistenza rileva che il difetto è stato causato dall'utilizzo improprio del prodotto e il reclamo quindi sarà respinto, si può concordare una riparazione fuori garanzia, la quale verrà eseguita alla data concordata e alle spese del proprietario del prodotto.
  9. La società Wetra ČR a.s., offre ai clienti la possibilità di estendere la garanzia fino ai 36 mesi. Per beneficiare di tale garanzia estesa oltre il periodo di garanzia legale (24 mesi) devono essere soddisfatti i seguenti requisiti:
    - a) Far ispezionare gratuitamente il prodotto funzionale presso un centro di assistenza prima della scadenza del periodo della garanzia legale. Il prodotto perfettamente funzionante deve essere consegnato al centro di assistenza nel periodo dal mese 21 al mese 24 a decorrere dalla data d'acquisto.
    - b) Il cliente è tenuto a presentare il certificato di garanzia originale autenticato dal venditore all'ispezione gratuita di garanzia al fine di estendere il periodo di garanzia. Il certificato di garanzia deve contenere una specificazione leggibile della data di acquisto del prodotto, della designazione di tipo e del numero di serie del prodotto. Oltre al certificato di garanzia è necessario presentare la ricevuta originale del prodotto.
    - c) Il prodotto perfettamente funzionante deve essere consegnato per l'ispezione dell'assistenza pulito e completo, i.e. compresi tutti i componenti e accessori.
    - d) Dopo l'ispezione dell'assistenza il cliente riceverà una conferma del diritto a una garanzia gratuita estesa per un anno.
    - e) Il produttore provvede al trasporto dal centro di assistenza al cliente a spese del cliente.



Prodotto:

Tipo:

Numero di serie:

Timbro e firma:

Data di vendita:

Annotazioni dell'officina di riparazione:

Quando si presenta un reclamo, si consiglia di presentare il certificato di acquisto del prodotto o eventualmente il certificato di garanzia. Prodotto per **RS-WETRA Group** in PRC.

Punto di raccolta dell'assistenza post-garanzia:

**RS-WETRA Group, service ASIST**  
**Areál Moravolen, Janáčkova 760/4, 796 01 Jeseník, Czech Republic**  
[www.wetra-xt.com/servis](http://www.wetra-xt.com/servis)

## CERTIFICADO DE GARANTÍA - ESP

### Condiciones de garantía

1. La compañía Wetra ČR a.s., proporciona para el producto ASIST descrito anteriormente una garantía de 24 meses a partir de la fecha de venta.

La duración de la batería es de 6 meses a partir de la fecha de venta. Las condiciones de la garantía se rigen por las disposiciones pertinentes del Código Civil.

2. La garantía no cubre el desgaste causado por el uso normal del producto. Es decir, la garantía no se aplica a los carbones, grasas lubricantes, sellos de goma en las partes móviles del producto o al desgaste normal de las partes móviles, etc.

Como la herramienta ASIST está destinada solo para uso doméstico - hobby, ni el fabricante ni el importador recomiendan usar esta herramienta en condiciones extremas y para actividades comerciales.

3. En caso de que el cliente reclame la garantía por daños y defectos causados por un manejo inadecuado, sobrecarga, uso de accesorios incorrectos, daños mecánicos, utilización por personas no autorizadas y desgaste natural, ésta puede ser una razón para rechazar el reclamo.

4. Ni el importador ni el vendedor son responsables de los daños causados por el manejo y manipulación incorrectos de este producto. Utilice el producto solo de acuerdo con el manual de instrucciones adjunto.

5. En caso de una reclamación, recomendamos presentar un documento que compruebe la compra del producto por parte del cliente, donde se indique: fecha de compra, designación del tipo de producto, número de serie, sello de la tienda y firma del vendedor. Para procesar quejas de manera más rápida y para identificar el producto más fácilmente, le recomendamos rellenar el certificado de garantía, que forma parte de la documentación original.

6. Recomendamos que envíe la herramienta para reparación en garantía junto con el comprobante de compra (o su copia).

Por las razones anteriores, recomendamos adjuntar el certificado de garantía rellenado. Recomendamos enviar el producto en un embalaje resistente (recomendamos el embalaje original adaptado directamente al producto) para evitar daños durante el transporte.

7. Realice una reclamación en el distribuidor donde compró el producto o la herramienta, o en un centro de servicio autorizado que figura en este manual.

8. Si el técnico de servicio descubre durante la inspección del producto reclamado que el defecto fue causado por el uso incorrecto del producto y, por lo tanto, el reclamo es rechazado, es posible solicitar una reparación fuera de garantía, que se llevará a cabo en el momento acordado y a cargo del propietario.

9. La compañía Wetra ČR a.s., ofrece a los clientes la opción de extender la garantía hasta 36 meses. Para calificar para esta garantía extendida más allá del período de garantía legal (24 meses), se deben cumplir las siguientes condiciones:

a) Haga inspeccionar la funcionalidad del producto de forma gratuita en un centro de servicio autorizado antes de que expire el período de garantía legal.

Se debe entregar un producto totalmente funcionante al centro de servicio dentro de un período de 21 a 24 meses a partir de la fecha de compra.

b) Para esta inspección de garantía gratuita con el fin de extender el período de garantía, el cliente está obligado a presentar el original de este certificado de garantía confirmado por el vendedor. La fecha de compra del producto, la designación del tipo y el número de serie del producto deben ser claramente legibles en el certificado de garantía. Junto con el certificado de garantía, es necesario presentar el recibo original de la compra de productos.

c) El producto debe ser entregado completamente funcionante, limpio y completo, es decir incluidos todos los componentes y accesorios, para la inspección de servicio.

d) Después de la inspección de servicio, se confirmará al cliente en el certificado de garantía el derecho a una garantía extendida gratuita por un año.

e) El transporte desde el servicio al cliente será provisto por el fabricante a cargo del cliente



Producto:

Tipo:

Número de serie:

Sello y firma:

Fecha de venta:

Notas del centro de reparaciones:

Al presentar una queja, le recomendamos que presente un comprobante de compra del producto o posiblemente un certificado de garantía. Hecho para el **RS-WETRA Group** en pRC.

Punto de recogida post servicio de garantía:

**RS-WETRA Group, service ASIST**  
**Areál Moravolen, Janáčkova 760/4, 796 01 Jeseník, Czech Republic**  
**[www.wetra-xt.com/servis](http://www.wetra-xt.com/servis)**

## GARANCIJSKI LIST - SRB

### Uslovi garancije

1. Za pomenuti ASIST proizvod kompanija obezbeđuje Vetra CR a.s. Garancija 24 meseca od datuma prodaje.
2. Vek trajanja baterije je 6 meseci od datuma prodaje. Uslovi garancije su regulisani relevantnim odredbama Građanskog zakonika.
2. Garancija ne pokriva habanje proizvoda uzrokovano normalnom upotrebom. To znači da garancija ne pokriva ugljenike, masti za podmazivanje, gumene zaptivke na pokretnim delovima proizvoda ili normalno habanje pokretnih delova itd.
3. Pošto su ASIST alati namenjeni samo za kućnu - hobi upotrebu, ni proizvođač ni uvoznik ne preporučujemo korišćenje ovog alata u ekstremnim uslovima i za poslovne aktivnosti.
3. U slučaju da kupac potražuje garanciju za oštećenja i nedostatke uzrokovane nestručnim rukovanjem, preopterećenjem, upotrebom neispravnog pribora, mehanička oštećenja, intervencija neovlašćene osobe i prirodno habanje, ovo može biti razlog za odbijanje tužbe.
4. Ni uvoznik ni prodavac nisu odgovorni za štetu prouzrokovanu nepravilnim rukovanjem i rukovanjem ovim proizvodom. Koristite proizvod isključivo u skladu sa priloženim uputstvima za upotrebu.
5. U slučaju reklamacije, preporučujemo da predložite dokument kojim kupac može dokazati kupovinu proizvoda, gde se čuva označeno: datum prodaje, oznaka tipa proizvoda, serijski broj, pečat prodavnice i potpis prodavca. Due za brže rešavanje reklamacije i lakšu identifikaciju proizvoda, preporučujemo da popunite garantni list, koji je deo prateće dokumentacije.
6. Preporučujemo slanje alata na popravku u garanciji sa umetnutim dokazom o kupovini proizvoda (eventualno kopijom). Iz gore navedenih razloga, preporučujemo da priložite popunjen garantni list. Preporučujemo slanje proizvoda u čvrstom pakovanju (preporučujemo originalno pakovanje prilagođeno direktno proizvodu), to će sprečiti moguća oštećenja tokom transporta.
7. Podnesite reklamaciju kod prodavca kod kojeg ste kupili proizvod ili alat, ili u navedenom ovlašćenom servisnom centru u ovom priručniku.
8. Ako serviser proveri reklamirani proizvod i utvrdi da je kvar prouzrokovan nepravilne upotrebe proizvoda i reklamacija će stoga biti odbijena, moguće je ugovoriti vangarantni popravak, koji će se izvršiti u ugovorenom roku i o trošku vlasnika proizvoda.
9. Vetra CR a.s. nudi kupcima mogućnost produženja garancije do 36 meseci. Da biste se kvalifikovali za ovu produženu garanciju izvan zakonskog garantnog roka (24 meseca), moraju biti ispunjeni sledeći uslovi:
  - a) Pre isteka zakonskog garantnog roka, odnesite funkcionalni proizvod na besplatnu proveru u ovlašćenom servisu.
  - Potpuno funkcionalan proizvod mora biti isporučen servisnom centru u roku od 21 do 24 meseca od datuma kupovine proizvoda.
  - b) Za ovaj besplatni garancijski pregled u cilju produženja garantnog roka, kupac je dužan da predoči original ovog garantnog lista koji je potvrdio prodavac. Datum kupovine proizvoda i oznaka tipa moraju biti jasno navedeni u garantnom listu i serijski brojevi proizvoda. Uz garantni list potrebno je priložiti originalni račun za kupovinu robe.
  - c) Potpuno funkcionalan proizvod mora biti isporučen servisnoj inspekciji čist i kompletan, tj. uključujući sve komponente i pribor.
  - d) Nakon servisnog pregleda, kupac će imati pravo na besplatnu produženu garanciju u garantnom listu za godinu dana.
  - d) Prevoz od servisa do kupca vrši proizvođač o trošku kupca.



### Proizvod

Tip:

Serijski broj:

Pečat i potpis:

Datum prodaje:

Evidencija servisne radnje:

*Preporučujemo da prilikom reklamacije dostavite dokaz o kupovini proizvoda ili garantni list. Proizvedeno za RS-VETRA grupu u NRK.*

*Mesto preuzimanja posle garancijskog servisa:*

**RS-VETRA Group, servis alata ASIST**  
**Kampus Moravolen, Janačkova 760/4, 796 01 Jeseník**  
**[www.wetra-xt.com/servis](http://www.wetra-xt.com/servis)**

# EU PROHLÁŠENÍ O SHODĚ

## EU DECLARATION OF CONFORMITY - č. 14

---

a) **Identifikační údaje o osobě pověřené sestavením technické dokumentace:**

**Obchodní firma:** WETRA ČR a.s.  
**Sídlo:** Veselská 699, 199 00 Praha 9  
**IČO:** 264 79 541

b) **Popis elektrického (strojního) zařízení:**

**Název:** Elektrická hoblovka

**Výrobní označení:** MB9020, MB9025

**Obchodní označení:** AE4H150K-204, AE4H150K-254

Naměřená hladina akustického výkonu: Lpa: 92,9 dB

Garantovaná hladina akustického výkonu: Lwa: 105,9 dB

**Určeno pro spotřebitelské / domácí použití:** Úprava určených povrchů. Pro spotřebitelské využití.

c) **Odkaz na harmonizované normy:**

EN 61029-1	EN 55014-1	EN 62321-1	EN 62321-6
EN 61029-2-3	EN 55014-2	EN 62321-2	EN 62321-7-1
	EN 61000-3-2	EN 62321-3-1	EN 62321-7-2
	EN 61000-3-11	EN 62321-4	EN 62321-8
		EN 62321-5	ISO 17075

d) **Odkaz na specifikace a právní předpisy:**

Zákon č. 90/2016 Sb. o posuzování shody stanovených výrobků při jejich dodávání na trh v platném znění.

Nařízení vlády č. 118/2016 Sb., o posuzování shody elektrických zařízení určených pro používání v určitých mezích napětí při jejich dodávání na trh (Směrnice 2014/35/EU).

Nařízení vlády č. 117/2016 Sb., o posuzování shody výrobků z hlediska elektromagnetické kompatibility při jejich dodávání na trh (Směrnice 2014/30/EU).

Zákon č. 22/1997 Sb. o technických požadavcích na výrobky v platném znění.

Nařízení vlády č. 176/2008 Sb. o technických požadavcích na strojní zařízení v platném znění (Směrnice 2006/42/ES).

Nařízení vlády č. 481/2012 Sb. o omezení používání některých nebezpečných látek v elektrických a elektronických zařízeních (Směrnice 2011/65/EU v platném znění).

Nařízení vlády č. 9/2002 Sb., kterým se stanoví technické požadavky na výrobky z hlediska emisí hluku (Směrnice 2000/14/ES).

Výše uvedené strojní zařízení splňuje veškerá příslušná ustanovení směrnice 2006/42/ES včetně dalších výše specifikovaných evropských směrnic.

**Dvočíslí roku, v němž byl stanovený výrobek opatřen označením CE:** 24

**Doplňující informace:**

Shoda posouzena na základě výrobní a technické dokumentace. Výše popsany předmět EU prohlášení o shodě je ve shodě s výše uvedenými nařízeními vlády. Toto EU prohlášení o shodě vydal na vlastní odpovědnost výrobce.

V Praze dne: 27.02.2024

Alexandr Herda

Technický ředitel



# ***RS WETRA***

---

**GROUP**

***Asist*** <sup>®</sup>

***Asist*** <sup>®</sup>  
*smart garden*

**NORDIX** <sup>®</sup>  
SHARP TOOLS

**GIORI**  
MILANO - 1888

**J.⊕.WRIGHT**  
SINCE 1878

**MAURITZ** <sup>®</sup>  
GENÈVE

***REPORTER***