

Tryskový vysoušeč rukou



ORBIT

high speed air + HEPA filter

Komfortní a rychlé osoušení pomocí soustředěného proudu vzduchu

Návod na instalaci a používání



- Neprovádějte instalaci přístroje, pokud nejste způsobilá osoba s patřičným technickým oprávněním. Instalace nezpůsobilou osobou bez znalostí platných předpisů může ovlivnit bezpečnost a správnou funkci přístroje.
- Návod si před použitím přístroje důkladně přečtěte, ubezpečte se o zásadách bezpečnosti a správného používání. Návod uschovejte pro pozdější potřebu.

Obsah

Výhody, funkce, specifikace	1
Důležité bezpečnostní informace	2
Popis dílů, rozměry	3
Použití	4
Běžná údržba a čištění	5-6
Odstraňování závad, schéma elektrického zapojení	7
Bezpečnostní opatření před instalací	8
Instalační postupy	9-10
Zkušební provoz, obsah balení	10

Výhody a funkce

- Hygienické osušení rukou, bezdotykový provoz.
- Energetická úspora, rychlé osušení rukou.
- Zabudovaná časová ochrana (jedno sušení max. 25 sec).
- Bez použití ručníků a ubrousků, eliminace nákladů na likvidaci papírového odpadu.
- Ohřev vzduchu trvale nebo automaticky dle okolní teploty.
- Vhodný zejména do toalet pro invalidní osoby - vozíčkáře.

Pojistka proti přehřátí

Pro ochranu před příliš dlouhým použitím přístroje (náhodné zapnutí vysoušeče trvale vsunutým předmětem, hry dětí apod.) je zabudován časovač, který přístroj vypne po 25 sec. Pro opětovné spuštění vysoušeče vytáhněte ruce nebo předmět z pracovního prostoru vysoušeče, tento se po opětovném zasunutí rukou znovu rozběhne.

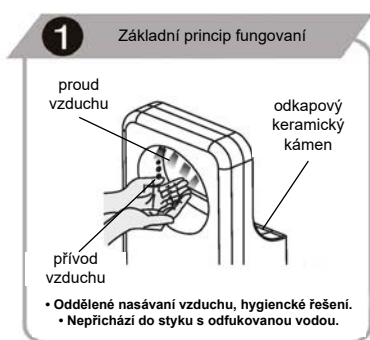

Specifikace

Napětí	AC 220-240 V	Max. proudový odběr	9 A
Frekvence	50/60 Hz	Motor	Sériový komutátorový AC
Příkon	1050-1450 W	Spouštěcí systém	Infračervený
Proudění vzduchu	75-105 m/s	Stupeň krytí	IPX4
Výkon topného tělesa	550 W	Rozměry	(v/š/h) 618x318x185 mm
Výkon motoru	500-900 W	Čistá hmotnost	8 kg

Důležité bezpečnostní informace

Pokud nepoužíváte přístroj podle návodu nebo pokud nedodržíte bezpečnostní opatření, může dojít k vážnému poranění. Při nedodržení pokynů údržby, zejména čištění nebo výměny filtrů, může dojít k poškození přístroje se ztrátou záruky!



Zakázáno



Dbejte aby přístroj nenavhl



Nepoužívejte ve sprše nebo vaně



Přístroj nerozebírejte



Důležité! Vždy postupujte přesně dle pokynů



Upozornění!



Uzemnění



Upozornění!

- Nesundávejte přední kryt, pokud není přístroj odpojen ze zásuvky nebo přívodu el. proudu, hrozí nebezpečí úrazu. Při provozu musí být přístroj vždy opatřen krytem.
- Nenechte děti, aby se na přístroj věšely. Může dojít k poranění pádem.
- Nepoužívejte v příliš těsné blízkosti vany nebo sprchy, ve vlhkém prostředí nebo v místech, kde dochází k nadměrné kondenzaci vodních par (sprchy, sauny apod.) Může dojít k úrazu el. proudem.
- Nepoužívejte v provozech a místech, kde může docházet k přímému ostříku vodou. Hrozba úrazu el. proudem a poškození přístroje.
- Nerozebírejte a neupravujte neodborně přístroj. Riziko úrazu elektrickým proudem, požáru nebo jiného poranění.
- Zdroj a přívod elektrického proudu musí vyhovovat platným normám, předepsanému napětí včetně maximálního proudového odběru.
- Pokud bude zdroj napětí kolísat o více než 10%, může dojít k poškození přístroje. Použití nesprávného napětí může způsobit požár, úraz el. proudem a selhání přístroje.
- Vždy použijte samostatnou zásuvku. Při zapojení více spotřebičů do jedné zásuvky může dojít k nadměrnému zahřívání zásuvky a následnému požáru.
- V případě údržby odpojte přístroj od zdroje elektrické energie, aby se zabránilo úrazu el. proudem.
- Neprovozujte přístroj bez odkapové nádoby na vodu a vzduchového filtru. Tyto musí být vždy instalovány.
- Se zapnutím přístroje vyčkejte nejméně 10 sekund po připojení do el. sítě.
- Pokud přístroj nefunguje nebo se chová nestandardně, odpojte jej ihned z elektrické sítě. V případě nutnosti vypněte také příslušný jistič/proudový chránič. Přístroj nechte opravit autorizovaným servisem.
- Upozornění pro instalaci: Neinstalujte přístroj, pokud je připojen do elektrické sítě.
- Připojení musí být provedeno kvalifikovanou osobou.
- Přístroj není určen k používání dětmi a osobami se sníženou fyzickou nebo mentální schopností pokud, nejsou doprovázeny osobou, která zodpovídá za jejich bezpečnost.
- Přístroj musí být uzemněný na přívodním vedení.
- Pokud je přívodní kabel poškozen, musí být vyměněn kvalifikovanou osobou nebo autorizovaným střediskem.
- Pro zvýšenou bezpečnost doporučujeme přístroj napájet přes proudový chránič.
- Elektrický přístroj není povoleno likvidovat s domácím odpadem.

Pokyny a informace o nakládání s použitým obalem

Nedovolte dětem, aby si hráli s použitými obaly. Přístroj je zabalený v plastovém sáčku.

Hrozí nebezpečí udušení!

Použitý obalový materiál recyklujte nebo odložte na místo určené k ukládání odpadu.



Upozornění!



Likvidace elektrozařízení

Tento symbol je platný v EU a na produktech anebo v průvodních dokumentech znamená, že použité elektrozařízení nesmí být přidáno do běžného komunálního odpadu. Ke správné likvidaci, obnově, a recyklaci předejte tyto výrobky na určená sběrná místa. Alternativně v některých zemích Evropské unie nebo jiných evropských zemích můžete vrátit své výrobky místnímu prodejci při koupi ekvivalentního nového produktu. Správnou likvidací tohoto výrobku pomůžete zabránit případným negativním důsledkům na životní prostředí a lidské zdraví, které by jinak byly způsobeny nevhodnou likvidací.

Likvidace elektrozařízení v zemích EU / ostatní mimo EU

Chcete-li likvidovat elektrozařízení, vyžádejte si potřebné informace o zpětném odběru od svého prodejce, místních úřadů.

Popis dílů a montážní rozměry

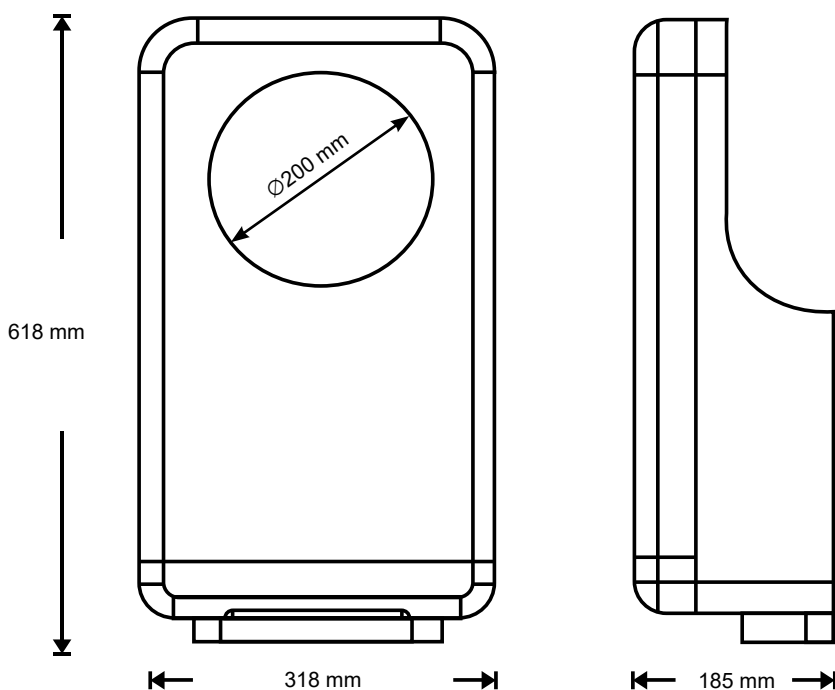
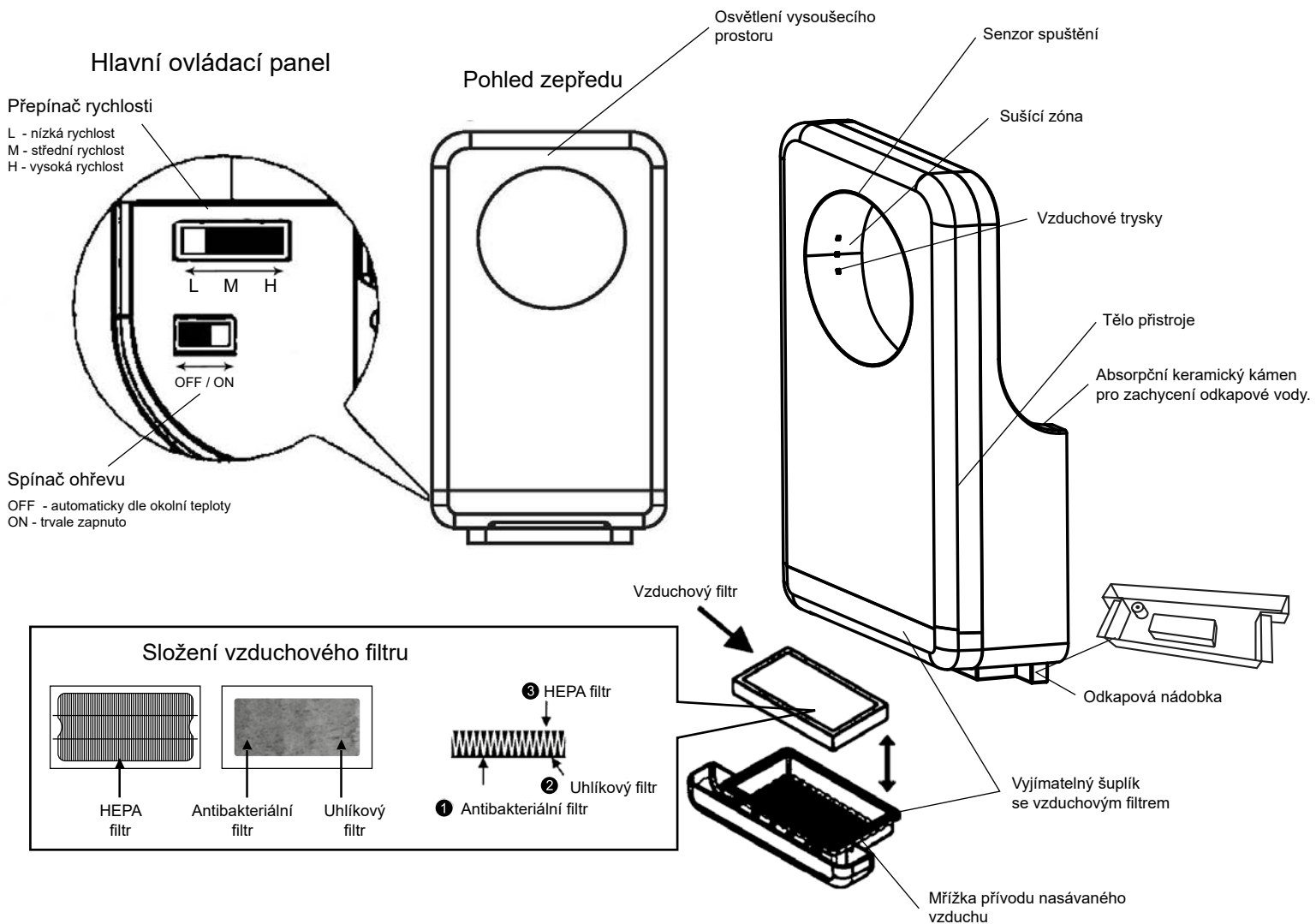

Použití

Zapnutí přístroje

- Nejprve na ovládacím panelu zvolte rychlost **L** (nízká) / **M** (střední) / **H** (vysoká) a možnost ohřevu vzduchu **ON/OFF**.
- Pro používání, připojte přístroj do elektrické sítě.
- Červené LED osvětlení sušícího prostoru signalizuje přípravu přístroje k provozu.
- Modré LED osvětlení signalizuje, že je přístroj připraven k použití.

Použití vysoušeče



- Vložte ruce do sušící zóny vysoušeče.
- Přístroj se spustí automaticky.



- Mněte ruce v proudu vzduchu, podobně jako při jejich mytí.



- Po osušení vytáhněte ruce zcela ven ze sušící zóny. Vysoušeč se automaticky vypne.

Samolepící štítek - postup použití

Tryskový vysoušeč Suché ruce během okamžiku

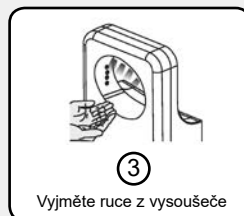
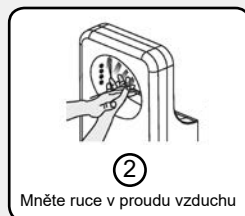

Samolepku s postupem použití nalepte na viditelné místo. (Přední část přístroje nebo zeď poblíž).

Běžná údržba a čištění



Pravidelným čištěním zajistíte sterilitu a správnou funkci přístroje. Silné znečištění může vést k nenávratnému poškození přístroje!

- Čistěte měkkou utěrkou (např. z mikrovlákna).
- Odstraňujte nečistotu zejména z okénka senzoru uvnitř horní části pracovního prostoru, pro správnou funkci automatického spouštění.



UPOZORNĚNÍ

- Používejte pouze neutrální čisticí prostředky.
- Nepoužívejte ředidla, kyseliny, organická rozpouštědla, louhy, koncentrované přípravky, čističe toalet, abrazivní pasty, soli, přípravky obsahující písek, dále pak nepoužívejte plastové kartáče a brusné houby (může dojít k poškození povrchu nebo změně jeho barvy včetně vzniku prasklin). Alkohol použijte pouze v oblasti pracovního prostoru sušení rukou.
- Koncentrace alkoholu max 23%.
- V případě použití chemických utěrek nejprve ověřte vhodnost použití dle doporučení výrobce na obalu.
- Dezinfekční látky používejte pouze ředěné. (Sava a jiné přípravky, zejména na bázi alkoholu). Některé mohou narušit nebo poškodit plastové části.

Vyprazdňování a čištění odkapávací záchytné nádoby

(dle potřeby, při max. úrovni hladiny nebo při méně četném používání, min. jednou týdně)

- Voda odfoukaná z rukou se nazývá „odkapová voda“.
- Vyprazdňte nádobku pokud hrozí přelítí, zabrání se vytékání vody přepadem na zem.
- Pokud odkapová voda zůstane v nádobce příliš dlouho, může začít zapáchat.

1

- Odkapovou nádobku najdete pod přístrojem.
- Vsuňte nádobku vodorovným tahem ven.
- Tento postup zabrání rozlítí odkapové vody.



Odkapová nádobka

2

1. Vylejte vodu z nádoby.
2. Vyčistěte a vypláchněte vnitřek odkapové nádoby.
3. Odkapovou nádobu nasadte zpět do drážek pod přístrojem.

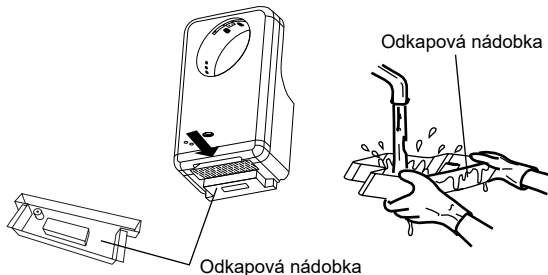

Odkapová nádobka

3

1. Kruhový pracovní prostor přístroje řádně utřete.

Přístroj používejte teprve poté, co se ujistíte, že je odkapová nádobka na svém místě.

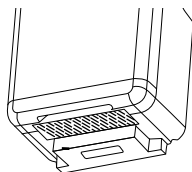

VAROVÁNÍ



- Před čištěním vypněte přístroj z elektrické sítě.
- Nestříkejte přímo na přístroj vodu.
- Při čištění použijte gumové rukavice.



UPOZORNĚNÍ

Pro správnou funkci přístroje je důležitá pravidelná údržba, především pravidelné čištění HEPA filtru a vylévání odkapové vody z nádoby. **Silné znečištění filtrů může vést k nenávratnému poškození přístroje!**

- Antibakteriální úprava je účinná, pouze při přímém kontaktu bakterií s povrchem přístroje.
- Pokud je přístroj silně znečištěný, antibakteriální povrch není efektivní.

Čištění vzduchového filtru

Vytažení vzduchového filtru

1. HEPA filtr je umístěn uvnitř šuplíku na přední straně přístroje.
2. Šuplík je zajištěn bezpečnostním šroubem. Nejprve odstraňte bezpečnostní šroub na spodní straně šuplíku.
3. Vysuňte šuplík vespod přístroje vodorovným pohybem.

- Vyměňte HEPA filtr z vysunutého šuplíku.

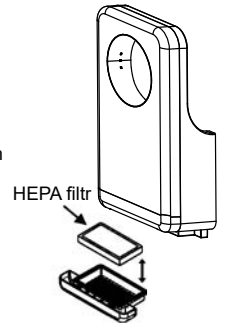

1

1. Čištění vzduchového filtru

- Lehkým poklepem nebo použitím vysavače.
- Možno použít jemný kartáč.

2

2. Zpětné umístění filtru

- Vložte filtr zpět do šuplíku HEPA filtrem nahoru. (pokud není správně vložen, nečistoty nebo prach nebudou zachyceny předfiltrací a přijdou rovnou do kontaktu s HEPA filtrem čímž se zkrátí životnost HEPA filtru.)
- Zasuňte šuplík s filtrem zpět do přístroje. Zajistěte šuplík bezpečnostním šroubem.

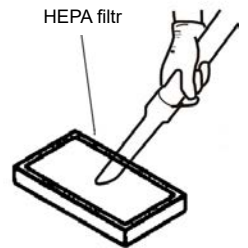

Poznámka

V případě, že filtr omýváte vodou, co nejvíce jej vysušte. (Pokud je v přístroji instalován HEPA filtr, tento se neoplachuje a doporučuje se vyměnit.) Doporučujeme filtry pravidelně čistit 1x měsíčně. Při silném znečištění filtr vyměňte. Výměna filtrů se doporučuje každé 6 měsíců. Nevystavujte ohni.

Běžná údržba a čištění

Údržba a výměna absorpčního keramického kamene

Absorpční keramický kámen najdete na zadní horní straně přístroje. Absorpční keramický kámen dokáže vsáknout až 70g vody. Pórovatý keramický materiál má velice dobrou vlastnost v odpařování nasáklé vody. Při středním provozu, keramický kámen dokáže vsáknout a odpařit veškerou odkapovou vodu.

Pokud dojde při vysokém provozu dosáhnoutí maximální absorpční schopnosti keramického kamene, odkapová voda oteče skrze drenážní drážky do odkapové nádoby, která je umístěna pod přístrojem.

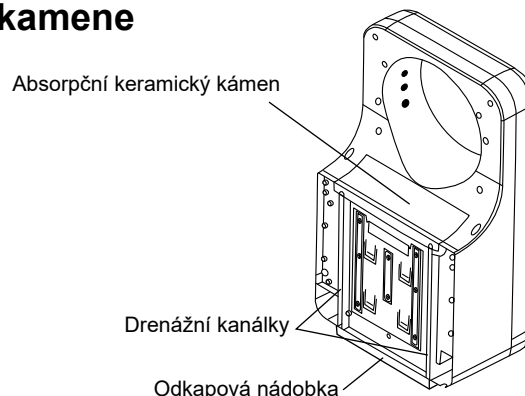

Čištění keramického kamene

Udržujte povrch keramického kamene čistý pro zachování maximální absorpční schopnosti.

V případě, že je povrch kamene znečištěný, otřete keramický kámen vlhkým hadrem.



Nepoužívejte agresivní čisticí prostředky.

Výměna keramického kamene

1. Vyšroubujte bezpečnostní šroub ve spodní části šuplíku a vyjměte šuplík se vzduchovým filtrem vodorovným tahem z přístroje (obr.1).
2. Vyšroubujte bezpečnostní šroub přístroje a sundejte přístroj z montážního panelu (obr.2).
3. Odšroubujte 2 šrouby na zadní straně zařízení, které jistí keramický kámen. Vyjměte keramický kámen a vyměňte jej za nový a opět zajistěte šrouby (obr.3).
4. Nasadte přístroj zpět na montážní panel a zajistěte bezpečnostním šroubem.
5. Zasuňte šuplík se vzduchovým filtrem zpět do přístroje a zajistěte bezpečnostním šroubem.

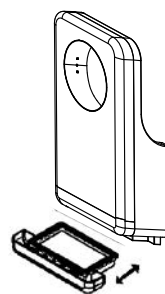

Obr. 1

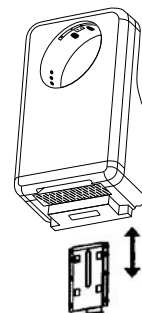

Obr. 2

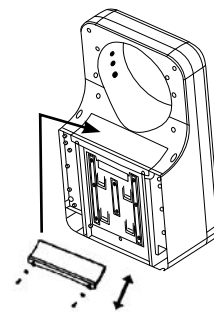

Obr. 3

Napojení odkapové nádoby hadičkou

Obecně platí, že zbývající odkapová voda po použití tryskového vysoušeče se odpaří z absorpční keramiky.

V případě frekventovaného použití, odkapovou vodu zachytí odkapová nádoba umístěna vespod přístroje. Kapacita nádoby na odkapovou vodu je cca 240 ml. Odkapovou nádobku doporučujeme čistit každé 3 měsíce pro maximální hygienický provoz.

Odkapová nádoba má přepad pro případ, že dojde k jejímu přeplnění. Pokud nádobku nevylijete, veškerá voda poteče na zem pod přístroj.

Je možné na odkapovou nádobku napojit hadičku pro odvod vody (není součástí balení) je-li to nutné. Specifikace odkapové hadičky - vnitřní průměr 6 mm (15/64), vnější průměr 10 mm (25/64), (Obr.4).



Obr. 4

VAROVÁNÍ



- Před výměnou keramického kamene vypněte přístroj z elektrické sítě.
- Při čištění použijte gumové rukavice.

Odstraňování závad

Pokud se vyskytnou následující problémy, proveďte uvedené kontroly a závadu odstraňte.

Problém	Kontrola	Opatření
Vzduch nefouká, i když jsou ruce v sušící zóně.	Svítlí osvětlení pracovního prostoru? Je přístroj zapojený do el. sítě? Zasunujete ruce dostatečně?	Zapněte jistič / proudový chránič. Zapojte přístroj do el. sítě. Vložte ruce zcela do sušící zóny.
Přístroj nepřestává foukat vzduch.	Není na senzorech nečistota?	Vypněte hlavní spínač nebo jistič, vyčkejte až zhasnou všechny kontrolky a teprve poté odstraňte nečistoty.
Přístroj neprodukuje teplý vzduch (fouká pouze chladný).	Je správně nastaven přepínač ohřevu na hlavním ovládacím panelu? (Umístění: pod odkapovou nádobkou na levé dolní straně přístroje) Zkontrolujte pojistku ohříváče uvnitř přístroje. (Umístění: na hlavní řídicí jednotce) Zkontrolujte teplotní čidlo. (Umístění: na tělese motoru)	Přepněte spínač do polohy „ON“ Odpojte od zdroje el. napětí, sejměte přední kryt přístroje a vyměňte vyhořelou pojistku. Demontujte čidlo a odstraňte nečistoty. Poznámka: Pokud je teplota okolí vyšší než 20°C, ohřev se nezapíná.
Proud vzduchu příliš slabý.	Zkontrolujte přepínač rychlosti na levé spodní straně.	Přepněte na vyšší rychlost do polohy H (High).

Pokud nebudou výše uvedená opatření účinná, odpojte přístroj od zdroje el. napětí a kontaktujte dodavatele ohledně kontroly nebo případné opravy přístroje. Odstraňování závad, které souvisí s nutností sejmutí předního krytu, může mít vliv na ztrátu záruky a může je provádět pouze autorizovaná osoba!

Schéma elektrického zapojení

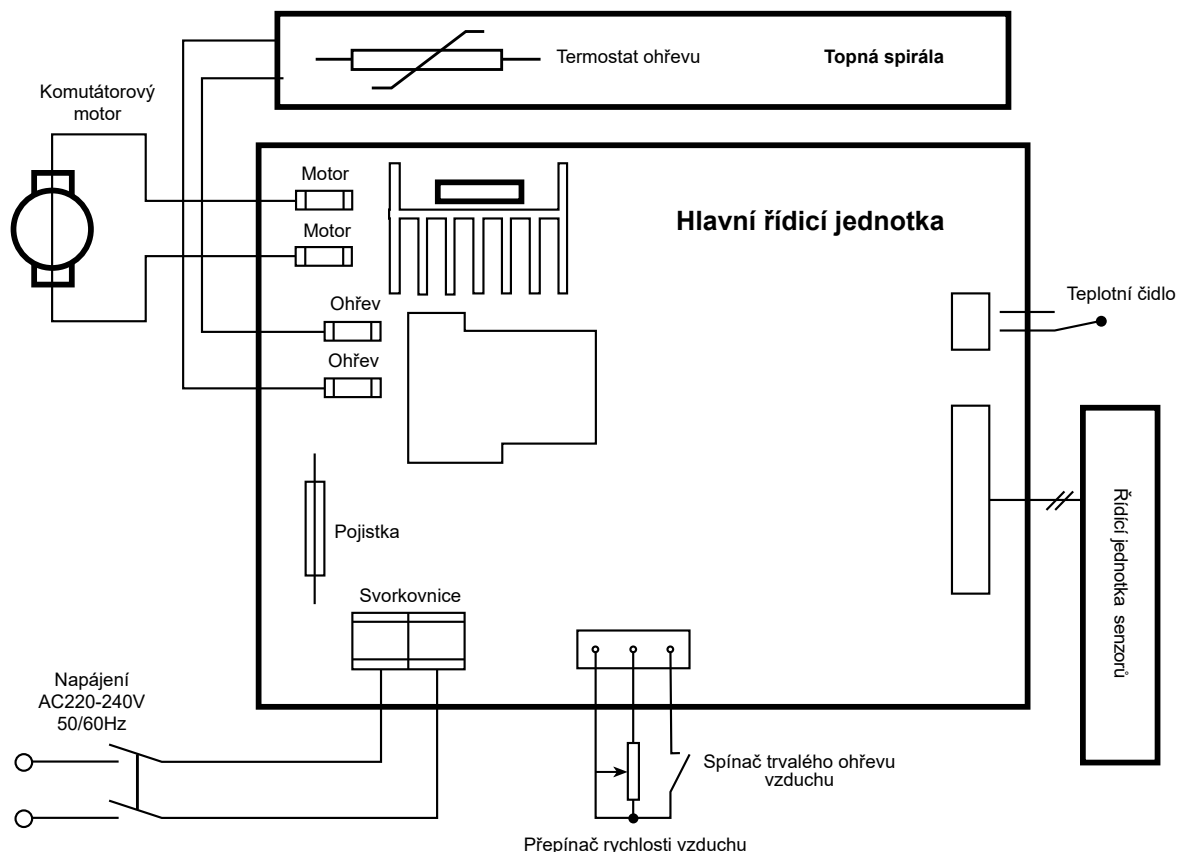



Bezpečnostní opatření před instalací

Místa, kde by se přístroj neměl instalovat (může dojít k poškození)

- Místa, kde může teplota přesáhnout -10°C nebo $+40^{\circ}\text{C}$.
- Místa, kde by se mohl přístroj dostat do jiného než pracovního kontaktu s vodou.
- Místa, kde by přístroj byl vystaven silnému slunečnímu záření.
- Místa, kde dochází k větší kondenzaci vody.
- Místa, kde se vyskytuje korozivní, oxidující a stlačený plyn.
- Místa s velmi vysokou (nestandardní) prašností.
- Místa s nadmořskou výškou – 20 m pod úrovní hladiny moře nebo místa s nadmořskou výškou větší než 2000 m.

Umístění přístroje

- Přístroj instalujte na místo, kde jej lze snadno používat (viz. obrázek a tabulka). Pokud je přístroj umístěn příliš nízko, mohla by se do něj vniknout voda při mytí podlahy.
- Spodní část přístroje musí být minimálně 150 mm nad podlahou nebo nad jakýmkoliv jinými objekty, které jsou pod přístrojem.
- Strany přístroje by měly být minimálně 50 mm od stěny, nejlépe však vyhovuje odsazení 150 mm pro snadné povrchové čištění a také možnost přečtení údajů z výrobního štítku.
- Zároveň při ponechání menšího odstupu od zdi a zejména zrcadel méně než 100 mm, mohou být okolní předměty zasahovány odstříkujícími kapkami vody.
- Přístroj neinstalujte na místa, kde by do něj mohly narážet dveře nebo procházející osoby.
- Pro instalaci přístroje zvolte zcela rovný povrch stěny pokrytý kachličkami nebo jiným materiálem, kterému nevadí odstříkující voda.

Doporučené umístění přístroje

	A Výška od podlahy k horní hraně sušící zóny	B Výška od podlahy ke spodním šroubům montážního panelu	C Výška od podlahy ke spodní hraně vysoušeče
Muži	1150 mm (45-1/2")	710 mm (27-61/64")	622 mm (24-31/64")
Ženy	1080 mm (42-1/2")	640 mm (25-13/64")	552 mm (21-47/64")
Děti 4-7 let	780 mm (30-1/2")	340 mm (13-25/64")	252 mm (9-59/64")
Děti 8-10 let	880 mm (34-1/2")	440 mm (17-21/64")	352 mm (13-55/64")
Děti 11-13 let	965 mm (38-1/2")	525 mm (20-43/64")	437 mm (17-13/64")
Děti 14-16 let	1080 mm (42-1/2")	640 mm (25-13/64")	552 mm (21-47/64")
Hendikepované osoby	900 mm (35-1/2")	460 mm (18-7/64")	372 mm (14-41/64")

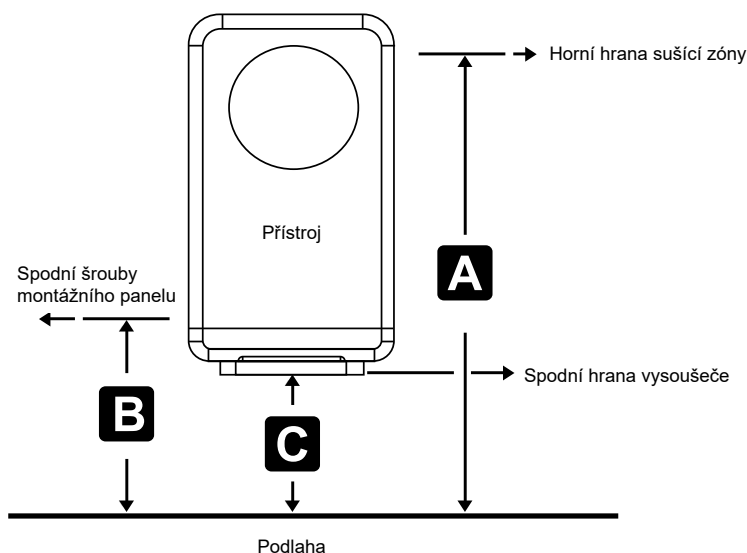

Možnosti el. připojení přístroje

- Doporučené připojení je přes el. zásuvku umístěnou po stranách přístroje ve vzdálenosti 20-30 cm. Zásuvka nesmí být z důvodu bezpečnosti umístěna pod přístrojem, aby se zabránilo vniknutí vody do zásuvky při manipulaci s odkapovou nádobkou nebo při jejím přeplnění a vytékání vody přepadem.
- Pro přímé připojení použijte ve zdi předem instalovanou el. krabici bez víka. Dosah napájecího kabelu je 55 cm na pravou stranu a 45 cm na levou stranu.

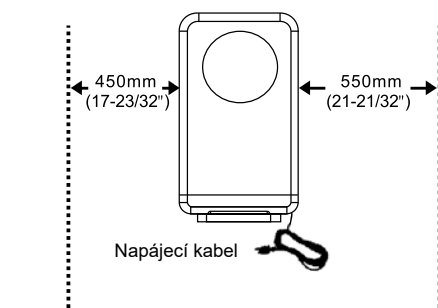

Instalační postupy

⚠ Použijte jednofázový zdroj napájení 220V-240 V, střídavého proudu. (Nepoužívejte zdroj napájení přesahující +/-10 % od určených minimálních a maximálních hodnot).

⚠ Používejte napájecí kabel, který je silný 2 mm² až 2,5 mm². (Nesmí být použity jiné než 2 mm² až 2,5 mm² jednojádrové napájecí kabely). (Pokud délka napájecího kabelu přesahuje 11 m, může dojít k poklesu napětí, pro tyto případy použijte kabel o tloušťce 2,5 mm²).

1

Připojení přístroje

Usadte montážní el. krabici na místo instalace do zdi (1 krabice bez krytu) a zapojte napájecí kabel (žlutozelený je zemnicí vodič).

Pokud není použita zapuštěná el. krabice a kabel půjde přímo ze zdi, bude zabraňovat pevnému uchycení a dolehnutí přístroje na zeď.



Veškerá elektrická instalace musí být provedena kvalifikovanou osobou v souladu s platnými místními zákony a nařízeními.

Přívodní napájecí kabel

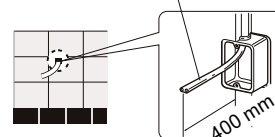

2

Přípevněte montážní panel na zeď pomocí 8 instalačních šroubů

- Pokud je stěna pevná (beton, cihla), použijte přiložené nebo běžně dostupné hmoždinky.
- Pokud stěna není pevná, před instalací ji zpevněte, případně zvolte jiné hmoždinky (chemické kotvy), adekvátní ke stavu a povaze zdiva. Na sádro-kartonové a jiné stěny, použijte speciální k tomu určené upevňovací prvky.
- Přeneste na zeď otvory přiložením montážního panelu a ostatní otvory vyměřte dle nákresu, případně přímo označením při zavěšeném vysoušeči na již připevňenou desku.
- Před konečným uchycením přístroje zkontrolujte dotažení šroubů instalační desky a po zavěšení přístroje také řádně dotáhněte spodní bezpečnostní šrouby.



Poloha vysoušeče:

Při instalaci vysoušeče na zeď, dbejte na to, aby vysoušeč byl zavěšen svisle dle vodováhy. Zároveň zkontrolujte rovinnost stěny dle vodováhy, a v případě potřeby montážní panel nebo vysoušeč vypodložte. Pokud vysoušeč nebude ve svislé poloze, může se stát, že odkapávající voda nemusí stékat přímo do odkapové nádoby, ale může kapat na její víko a následně na podlahu.

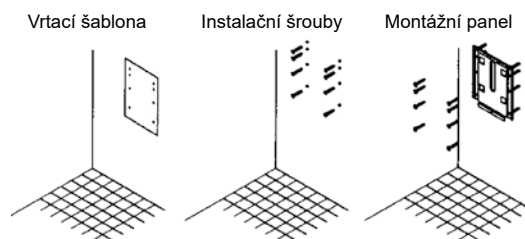

3

Přivedení samostatného napájecího kabelu na svorkovnici přístroje

- Pokud je přístroj připojen přes dodanou vidlici, přejděte ke kroku 4.
- Jestliže je přístroj připojen napřímo do krabice ve zdi, odstraňte kryt a vyměřte kabel.

Pro připojení samostatného napájecího kabelu je nutné odmontovat přední kryt přístroje.

- (1) Odizolujte přívodní kabel.
- (2) Připojte do svorkovnice uvnitř přístroje.
- (3) Prověřte, zda jsou jednotlivé kabely dostatečně přichyceny.
- (4) Namontujte zpět přední kryt přístroje.



Veškerá elektrická instalace musí být provedena kvalifikovanou osobou v souladu s platnými místními zákony a nařízeními.

Svorkovnice

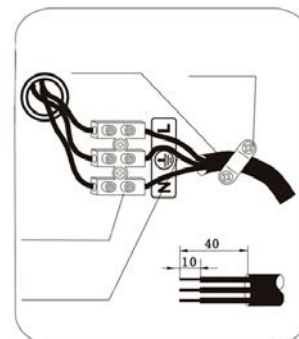

4

Zajištění přístroje

- (1) Stlačte přívodní kabel ke stěně a do elektrické krabice.
- (2) Zavěste přístroj na montážní panel.
- (3) Odjistěte bezpečnostní šroub šuplíku a vytáhněte šuplík vodorovným pohybem k sobě.
- (4) Použijte bezpečnostní šroub procházející skrz spodní část přístroje za šuplíkem se vzduchovým filtrem nacházejícím se vespod přístroje. Teprve takto je přístroj pevně uchycený ke stěně a zároveň zajištěný proti odcizení.
- (5) Zasuňte zpět šuplík se vzduchovým filtrem do přístroje a zajištěte bezpečnostním šroubem. Vzduchový filtr je tak zajištěný proti odcizení.



Poznámka: Přístroj musí být instalován s hlavním bezpečnostním šroubem, jinak by mohlo dojít k jeho uvolnění, pádu na zem nebo odcizení.

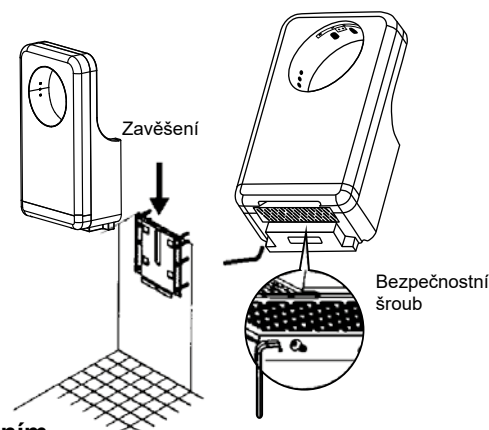

Instalační postupy

5

Instalace vzduchového filtru

- Odjistěte bezpečnostní šroub šuplíku vespod přístroje.
- Vytáhněte šuplík vodorovným pohybem k sobě.
- Vložte vzduchový filtr HEPA filtrem nahoru.
- Zasuňte šuplík zpět do přístroje.
- Zajistěte šuplík bezpečnostním šroubem.

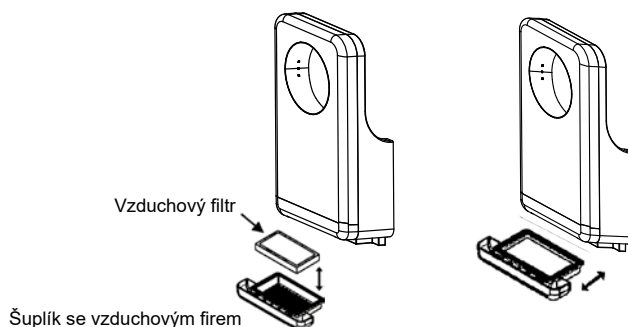

6

Instalace odkapové nádoby

- Zasuňte odkapovou nádobku do drážek vespod přístroje podle nákrasu.
- Pro správnou funkci systému Dry Floor, se ujistěte, že odkapová nádobka je zcela zasunuta. V případě špatného zasunutí nádoby bude voda kapat na zem.

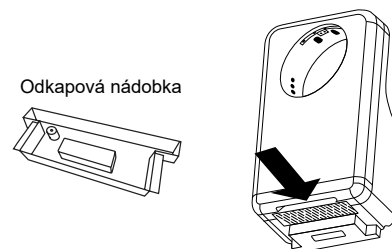

Zapnutí ohřevu a nastavení rychlosti

Pro zapnutí ohřevu a nastavení rychlosti je nutno odjistit bezpečnostní šroub šuplíku a šuplík vyjmout vodorovným tahem z přístroje.

Ovládací panel vysoušeče najdete v levém spodním rohu přístroje.

- Přepínač rychlosti na ovládacím panelu je označený písmeny L - M - H.
L - nejnižší rychlost, M - střední rychlost, H - vysoká rychlost.
- Pro nastavení ohřevu, najděte spínač na ovládacím panelu s označením OFF / ON. Přepněte spínač do požadované polohy.
ON - trvalý ohřev, OFF automatický ohřev dle okolní teploty.

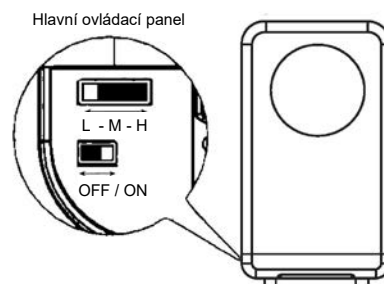

Zkušební provoz

Krok	Kontrola	Výsledek
Zapněte přístroj do el. sítě	Svítili osvětlení pracovního prostoru?	
Vložte ruce do pracovního prostoru	Proudí vzduch, funguje ohřev?	
Zkontrolujte upevnění přístroje	Je přístroj pevně nainstalován? Nedochází k vibracím nebo nestandardnímu hluku?	

- Nezapínejte přístroj, pokud v něm máte ruce nebo sušicí zóna není prázdná.

Obsah balení

Přístroj	1 ks
Montážní závěsný panel.....	1 ks
5 mm hmoždinka	6 ks
5x25 mm samořezný šroub	6 ks
Návod na instalaci a používání	1 ks



Tryskový sušič rúk

ORBIT

high speed air + HEPA filter



Komfortné a rýchle sušenie pomocou sústredeného prúdu vzduchu

Návod na inštaláciu a používanie



■ Neinštalujte prístroj, ak nie ste spôsobilá osoba s príslušným technickým oprávnením. Inštalácia nespôsobilou osobou bez znalostí platných predpisov môže ovplyvniť bezpečnosť a správne fungovanie prístroja.

■ Pred použitím prístroja si pozorne prečítajte návod, ubezpečte sa o zásadách bezpečnosti a správneho používania. Návod si odložte pre neskoršiu potrebu.

Obsah

Výhody, funkcie, špecifikácie	1
Dôležité bezpečnostné informácie	2
Popis dielov, rozmery	3
Použitie	4
Bežná údržba a čistenie	5-6
Odstraňovanie porúch, schéma elektrického zapojenia	7
Bezpečnostné opatrenia pred inštaláciou	8
Inštalčné postupy	9-10
Skúšobná prevádzka, obsah balenia	10

Výhody a funkcie

- Hygienické sušenie rúk, bezdotykový spôsob.
- Energetická úspora, rýchle sušenie rúk.
- Zabudovaná časová ochrana (jedno sušenie max. 25 sek).
- Bez použitia uterákov a obrúskov, eliminácia nákladov na likvidáciu papierového opadu.
- Ohrev vzduchu trvale alebo automaticky podľa okolitej teploty.
- Vhodný najmä do toaliet pre invalidné osoby na vozíku.

Poistka proti prehriatiu

Na ochranu pred príliš dlhým použitím prístroja (náhodné zapnutie prístroja trvale vsunutým predmetom, hry detí a pod.) je zabudovaný časovač, ktorý prístroj vypne po 25 sek. Na opätovné spustenie sušiča vyťahnite ruky alebo predmet z pracovného priestoru prístroja, tento sa po opätovnom zasunutí rúk znovu spustí.

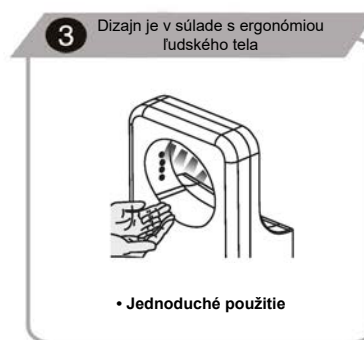
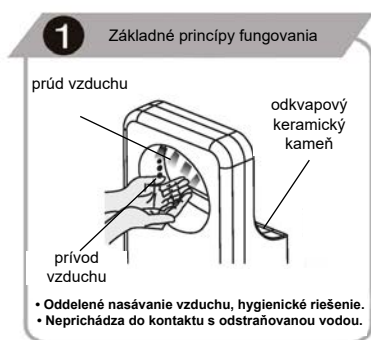

Špecifikácia

Napätie	AC 220-240 V	Max. prúdový odber	9 A
Frekvencia	50/60 Hz	Motor	Sériový komutátorový AC
Príkon	1050-1450 W	Spúšťačiaci systém	Infračervený
Prúdenie vzduchu	90/-130 m/s	Stupeň krytia	IPX4
Výkon vykurovacieho telesa	550 W	Rozmery	(v/š/h) 618x318x185 mm
Výkon motora	500-900 W	Čistá hmotnosť	8 kg



Dôležité bezpečnostné informácie

Ak nepoužívate prístroj podľa návodu alebo pokiaľ nedodržíte bezpečnostné opatrenia, môže dôjsť k vážnemu poraneniu. Pri nedodržaní pokynov údržby, najmä čistení alebo výmeny filtrov, môže dôjsť k poškodeniu prístroja so stratou záruky!



Zakázané



Dbajte, aby prístroj nenavlhlo



Nepoužívajte v sprche ani vo vani



Prístroj nerozoberajte



Dôležité! Vždy postupujte presne podľa pokynov



Upozornenie!



Uzemnenie



Upozornenie!



Upozornenie!



- Neodstraňujte predný kryt, ak prístroj nie je odpojený zo zásuvky alebo z prívodu el. prúdu, hrozí nebezpečenstvo úrazu. Ak prístroj pracuje, musí byť vždy opatrený krytom.
- Nedovoľte deťom, aby sa vešali na prístroj. Mohlo by dôjsť k zraneniu následkom pádu.
- Nepoužívajte veľmi blízko vane ani sprchy, vo vlhkom prostredí ani na miestach, kde dochádza k nadmernej kondenzácii vodných pár (sprcha, sauna a pod.). Mohlo by dôjsť k úrazu el. prúdom.
- Nepoužívajte v prevádzkach ani na miestach, kde môže dochádzať k priamemu postriekaniu vodou.
Hrozba úrazu el. prúdom a poškodenia prístroja.
- Prístroj neodborne nerozoberajte ani neupravujte. Riziko úrazu elektrickým prúdom, požiaru alebo iného zranenia.
- Zdroj a prívod elektrického prúdu musí vyhovovať platným normám, predpísanému napätiu vrátane maximálneho prúdového odberu.
- Ak bude zdroj napätia kolísať o viac než 10 %, môže dôjsť k poškodeniu prístroja. Použitie nesprávneho napätia môže spôsobiť požiar, úraz el. prúdom a zlyhanie prístroja.
- Vždy používajte samostatnú zásuvku. Pri zapojení viacerých spotrebičov do jednej zásuvky môže dôjsť k nadmernému zahriatiu zásuvky a následnému požiaru.
- V prípade údržby odpojte prístroj od zdroja elektrickej energie, aby sa zabránilo úrazu el. prúdom.
- Nepoužívajte prístroj bez odkvapovej nádoby na vodu a vzduchového filtra.
Tieto musia byť vždy inštalované.
- So zapnutím prístroja vyčkajte aspoň 10 sekúnd po pripojení do el. siete.
- Ak prístroj nefunguje alebo sa správa neštandardne, ihneď ho odpojte z elektrickej siete. V prípade nutnosti vypnete aj príslušný istič/prúdový chránič. Prístroj dajte opraviť do autorizovaného servisu.
- Upozornenie pri inštalácii: Neinštalujte prístroj, ak je pripojený do elektrickej siete.
- Pripojenie musí urobiť kvalifikovaná osoba.
- Prístroj nie je určený, aby ho používali deti ani osoby so zníženou fyzickými alebo mentálnymi schopnosťami ak ich nesprevádza osoba, ktorá zodpovedá za ich bezpečnosť.
- Ak je prívodný kábel poškodený, musí ho vymeniť kvalifikovaná osoba alebo autorizované stredisko.
- Prístroj musí byť uzemnený na prívodnom vedení.
- Pre vyššiu bezpečnosť odporúčame prístroj napájať prostredníctvom prúdového chrániča.
- Elektrický prístroj nie je povolené likvidovať spolu s domácim odpadom.

Pokyny a informácie o nakladaní s použitým obalom

Nedovoľte deťom, aby sa hrali s použitými obalmi. Prístroj je zabalený v plastovom vrecúšku.

Hrozí nebezpečenstvo udusení!

Použitý obalový materiál recyklujte alebo odložte na miesto určené na ukladanie odpadu.

Likvidácia elektrozariadení

Tento symbol sa používa v EÚ na produktoch alebo v sprievodných dokumentoch a znamená, že použité elektrozariadenie nesmie byť dané do bežného komunálneho odpadu. Na správnu likvidáciu, obnovu a recykláciu odovzdajte tieto výrobky na určené zberné miesta. Alternatívne v niektorých krajinách Európskej únie alebo iných európskych krajinách môžete tieto výrobky vrátiť miestnemu predajcovi pri kúpe ekvivalentného nového produktu. Správnou likvidáciou tohto výrobku pomôžete zabrániť prípadným negatívnym dôsledkom na životné prostredie a ľudské zdravie, ktoré by spôsobila nevhodná likvidácia.

Likvidácia elektrozariadení v krajinách EÚ / mimo krajín EÚ

Ak chcete likvidovať elektrozariadenie, vyžiadajte si potrebné informácie o spätnom odbere od vášho predajcu, miestnych úradov.

Popis dielov a montážne rozmery

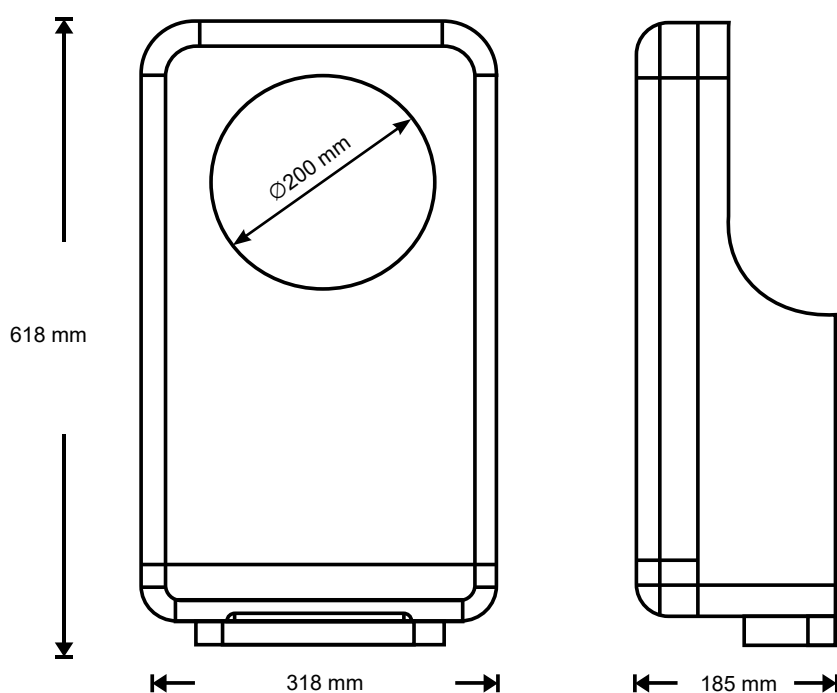
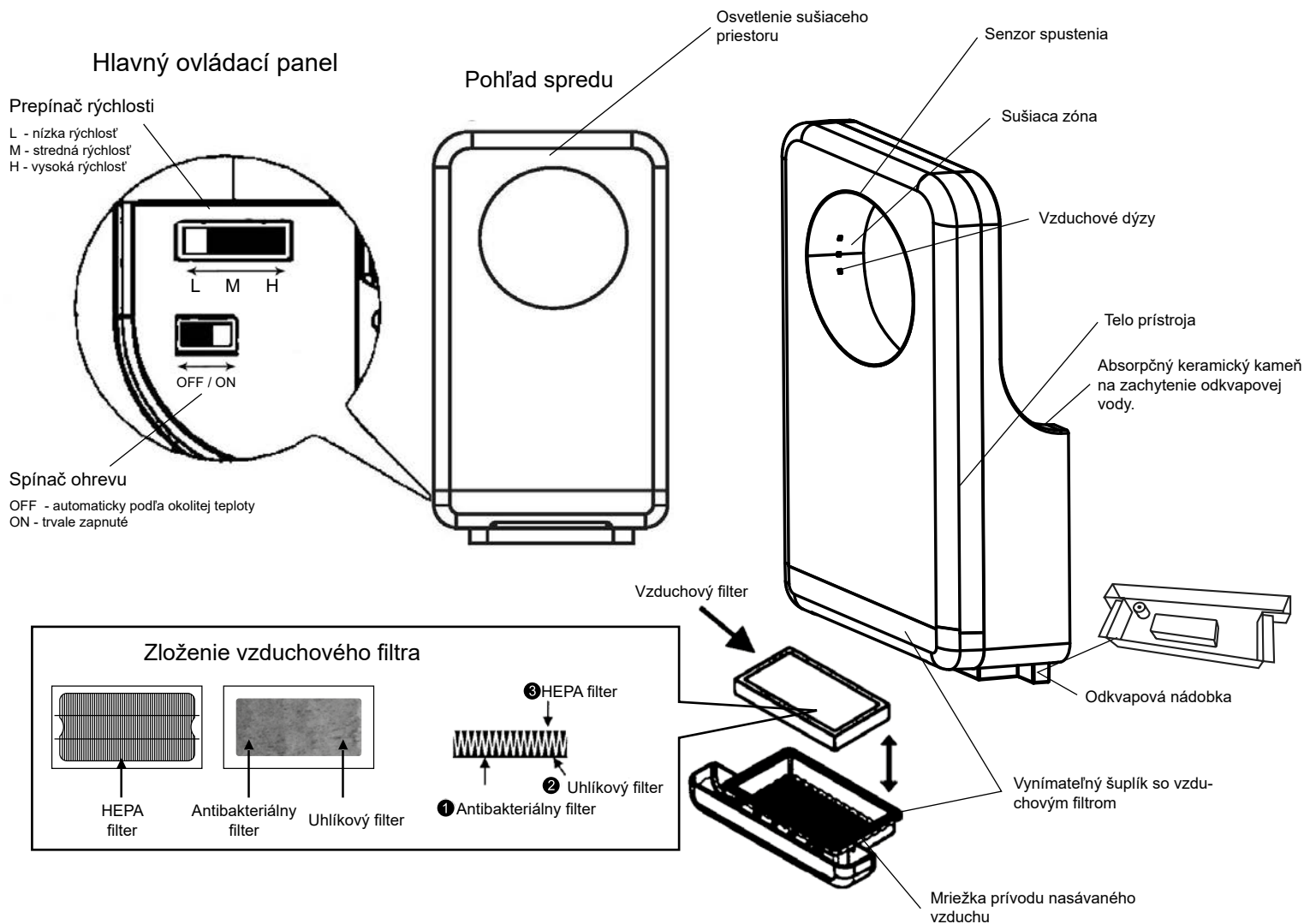

Použitie

Zapnutie prístroja

- Najprv na ovládacom paneli zvolíte rýchlosť **L** (nízka) / **M** (stredná) / **H** (vysoká) a možnosť ohrevu vzduchu **ON/OFF**.
- Pre používanie pripojte prístroj do elektrickej siete.
- Červené LED osvetlenie sušiaceho priestoru signalizuje prípravu prístroja na použitie.
- Modré LED osvetlenie signalizuje, že prístroj je pripravený na použitie.

Používanie sušiča

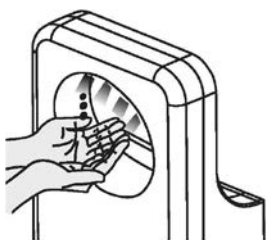

- Vložte ruky do sušiacej zóny sušiča. Prístroj sa spustí automaticky.



- Ruky si triete v prúde vzduchu, podobne ako pri ich umývaní.



- Po osušení vyťahnite ruky úplne von zo sušiacej zóny. Sušič sa automaticky vypne.

Samolepiaci štítok - postup použitia

Tryskový sušič Suché ruky za okamih

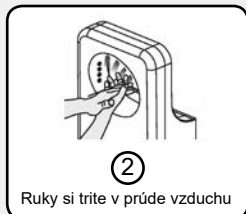

Samolepku s postupom použitia nalepte na viditeľné miesto. (Na prednú časť prístroja alebo vedľa na stenu).

Bežná údržba a čistenie



Pravidelným čistením zaistíte sterilitu a správnu funkciu prístroja. Silné znečistenie môže viesť k nenávratnému poškodeniu prístroja!

- Čistite mäkkou utierkou (napr. z mikrovlákna).
- Nečistoty odstraňujte najmä z okienok senzorov vo vnútornej hornej časti pracovného priestoru, pre správne fungovanie automatického spustenia.



UPOZORNENIE

- Používajte iba neutrálne čistiace prostriedky.
- Nepoužívajte riedidlá, kyseliny, organické rozpúšťadlá, lúhy, koncentrované prípravky, čističe toaliet, abrazívne pasty, soli, prípravky obsahujúce piesok ani plastové kefy a brúsne špongie (mohlo by dôjsť k poškodeniu povrchu alebo zmene jeho farby vrátane vzniku prasklín).
- Alkohol používajte iba v oblasti pracovného priestoru sušenia rúk. Koncentrácia alkoholu max 23 %.
- V prípade použitia chemických utierok najprv overte ich vhodnosť podľa odporúčaní výrobcu na obale.
- Dezinfekčné prípravky používajte iba riedené. (Savo a iné prostriedky, hlavne na báze alkoholu). Niektoré môžu narušiť alebo poškodiť plastové časti.

Vyprázdňovanie a čistenie odkvapovej záchytnej nádoby

(podľa potreby, pri max. úrovni hladiny alebo pri menej častom používaní, aspoň raz týždenne)

- Voda odstraňovaná z rúk sa nazýva „kvapkajúca voda“.
- Vyprázdňte nádobku ak hrozí jej preliatie, zabránite vytečeniu vody cez prepad na zem.
- Ak odpadová voda zostane v nádobke príliš dlho, môže začať zapáchať.

1

- Odkvapovú nádobku nájdete pod prístrojom.
- Vysuňte nádobku vodorovným ťahom von.
- Tento postup zabráni rozliatiu odkvapovej vody.



Odkvapová nádobka

2

1. Vylejte vodu z nádoby.
2. Vyčistite a vypláchnite vnútro odkvapovej nádoby.
3. Odkvapovú nádobku nasadíte späť do drážok pod prístrojom.

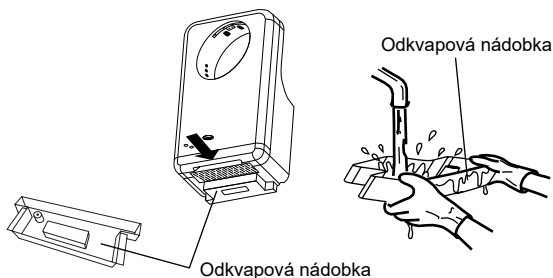

Odkvapová nádobka

3

1. Kruhový pracovný priestor prístroja dobre utrite.
- Prístroj používajte až potom, čo sa uistíte, že odkvapová nádobka je na svojom mieste.

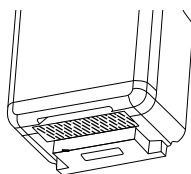

VAROVANIE



- Pred čistením prístroj vypnite z elektrickej siete.
- Nestriekajte vodu priamo na prístroj.
- Pri čistení používajte gumené rukavice.

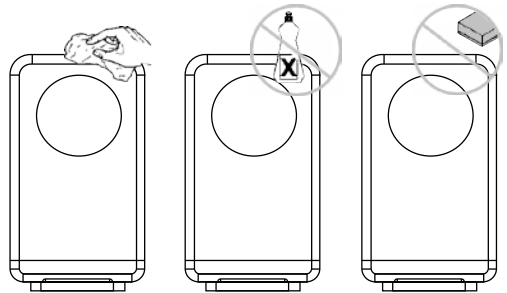

Čistenie vzduchového filtra

Vybratie vzduchového filtra

1. HEPA filter je umiestnený v šuplíku na prednej strane prístroja.
 2. Šuplík je zaistený bezpečnostnou skrutkou. Najprv odstráňte bezpečnostnú skrutku na spodnej strane šuplíka.
 3. Vysuňte šuplík naspodku prístroja vodorovným pohybom.
- Vyberte HEPA filter z vysunutého šuplíka.

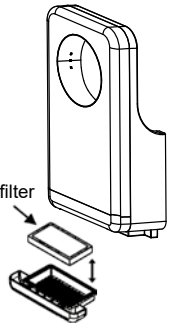

1

1. Čistenie vzduchového filtra

- Ľahkým poklepaním alebo použitím vysávača.
- Možno použiť jemnú kefu.

2

2. Spätné umiestnenie filtra

- Vložte filter naspäť do šuplíka HEPA filtrom nahor. (ak nie je správne vložený, nečistota a prach nebudú zachytené predfiltráciou a prídu do priameho kontaktu s HEPA filtrom, čím sa skráti životnosť HEPA filtra.)
- Zasuňte šuplík s filtrom späť do prístroja. Zasuňte šuplík bezpečnostnou skrutkou.

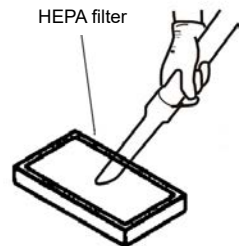

Poznámka

Filter nepreplachujte vodou



Pozor

Obvyklé prostredie: Filter sa odporúča vymeniť každých 6 mesiacov.
Prašné prostredie: Filter sa odporúča vymeniť každé 3 mesiace.

Bežná údržba a čistenie

Údržba a výmena absorpčného keramického kameňa

Absorpčný keramický kameň nájdete v hornej časti na zadnej strane prístroja. Absorpčný keramický kameň dokáže vsiaknuť až 70 g vody. Pórovitý keramický materiál má veľmi dobrú vlastnosť v odparovaní nasiaknutej vody. Pri stredne častom používaní keramický kameň dokáže vsiaknuť a odpariť všetku odkvapovú vodu.

Ak pri veľmi častom používaní dôjde k dosiahnutiu maximálnej absorpčnej schopnosti keramického kameňa, odkvapová voda odtече cez drenážne drážky do odkvapovej nádoby, ktorá je umiestnená pod prístrojom.

Čistenie keramického kameňa

Udržujte povrch keramického kameňa čistý kvôli zachovaniu maximálnej absorpčnej schopnosti.

Ak je povrch kameňa znečistený, keramický kameň utrite vlhkou handričkou.



Nepoužívajte agresívne čistiace prostriedky.

Výmena keramického kameňa

1. Odskrutkujte bezpečnostnú skrutku v spodnej časti šuplíka a vodorovným ťahom vyberte šuplík so vzduchovým filtrom z prístroja (obr.1).
2. Odskrutkujte bezpečnostnú skrutku z prístroja a prístroj vyberte z montážneho panelu (obr. 2).
3. Odskrutkujte 2 skrutky na zadnej strane zariadenia, ktoré istia keramický kameň. Vyberte keramický kameň, nahraďte ho novým a opäť zaistíte skrutkami (obr.3).
4. Nasadte prístroj naspäť na montážny panel a zaistíte bezpečnostnou skrutkou.
5. Zasuňte šuplík so vzduchovým filtrom naspäť do prístroja a zaistíte bezpečnostnou skrutkou.

Napojenie odkvapovej nádoby hadičkou

Všeobecne platí, že zostávajúca odstraňovaná voda sa po použití tryskového sušiča z absorpčnej keramiky odparí.

V prípade častého používania odstraňovanú vodu zachytí odkvapová nádoba umiestnená naspodku prístroja. Kapacita nádoby na odstraňovanú vodu je cca 240 ml. Odkvapovú nádobku odporúčame čistiť každé 3 mesiace pre zachovanie maximálneho hygienického štandardu.

Odkvapová nádoba má prepad pre prípad, že dôjde k jej preplneniu. Ak nádobku nevylejete, všetka voda potečie na zem pod prístroj.

V prípade nutnosti je možné na odkvapovú nádobku napojiť hadičku na odvádzanie vody (nie je súčasťou balenia). Špecifikácia odkvapovej hadičky - vnútorný priemer 6 mm (15/64), vonkajšie priemer 10 mm (25/64), (Obr.4).

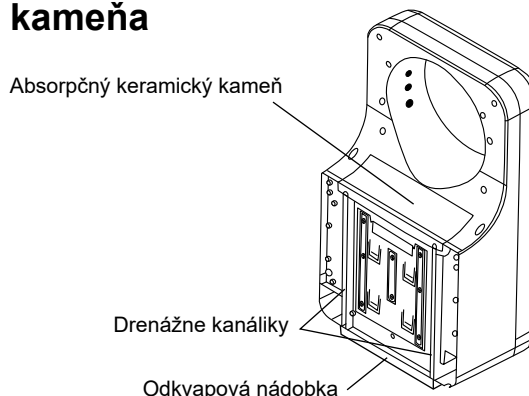

VAROVANIE



- Pred výmenou keramického kameňa prístroj vypnite z elektrickej siete.
- Pri čistení používajte gumené rukavice.

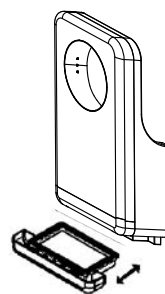

Vyberte šuplík so vzduchovým filtrom

Obr. 1

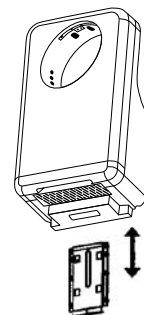

Vyberte prístroj

Obr. 2

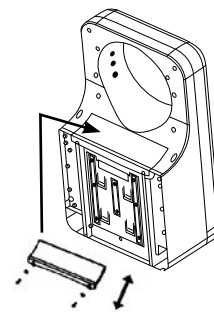

Nasadte nový keramický kameň

Obr. 3

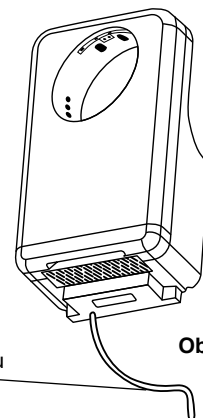

Napojená hadička na odkvapovú nádobku

Obr. 4



Pre správnu funkciu prístroja je dôležitá pravidelná údržba, predovšetkým pravidelné čistenie HEPA filtra a vylievanie odkvapovej vody z nádoby. Silné znečistenie filtrov môže viesť k nenávratnému poškodeniu prístroja!

Odstraňovanie porúch

Ak sa vyskytnú nasledovné problémy, urobte navrhované kontroly a poruchu odstráňte.

Problém	Kontrola	Opatrenie
Vzduch nefúka, aj keď sú ruky v sušiackej zóne.	Svieti osvetlenie pracovného priestoru? Je prístroj zapojený do el. siete? Zasúvate ruky dostatočne?	Zapnite istič / prúdový chránič Zapojte prístroj do el. siete. Ruky celé zasuňte do sušiackej zóny.
Prístroj neprestáva fúkať vzduch.	Nie je na senzorech nečistota?	Vypnete hlavný spínač alebo istič, vyčkajte až zhasnú všetky kontrolky a až potom odstráňte nečistoty.
Prístroj neprodukuje teplý vzduch (fúka iba chladný).	Je správne nastavený spínač ohrevu na hlavnom ovládacom paneli? (Umiestnenie: pod odkvapovou nádobkou v dolnej časti na ľavej strane prístroja) Skontrolujte poistku ohrievača v prístroji. (Umiestnenie: na hlavnej riadiacej jednotke) Skontrolujte teplotný senzor. (Umiestnenie: na telese motora)	Spínač prepnite do polohy „ON“ Odpojte zo zdroja el. napätia, odstráňte predný kryt prístroja a vymeňte zhorenú poistku. Demontujte senzor a odstráňte nečistoty. Poznámka: Ak je teplota okolia vyššia než 20 °C, ohrev sa nezapína.
Prúd vzduchu je príliš slabý.	Skontrolujte prepínač rýchlosti naspodku v ľavej časti	Prepnite na vyššiu rýchlosť do polohy H (High).

Ak nebudú vyššie uvedené opatrenia účinné, prístroj odpojte zo zdroja el. napätia a kontaktujte dodávateľa ohľadom kontroly alebo prípadnej opravy prístroja. Odstraňovanie porúch, ktoré súvisia s nutnosťou odstránenia predného krytu, môže mať vplyv na stratu záruky a môže ich robiť iba autorizovaná osoba!

Schéma elektrického zapojenia

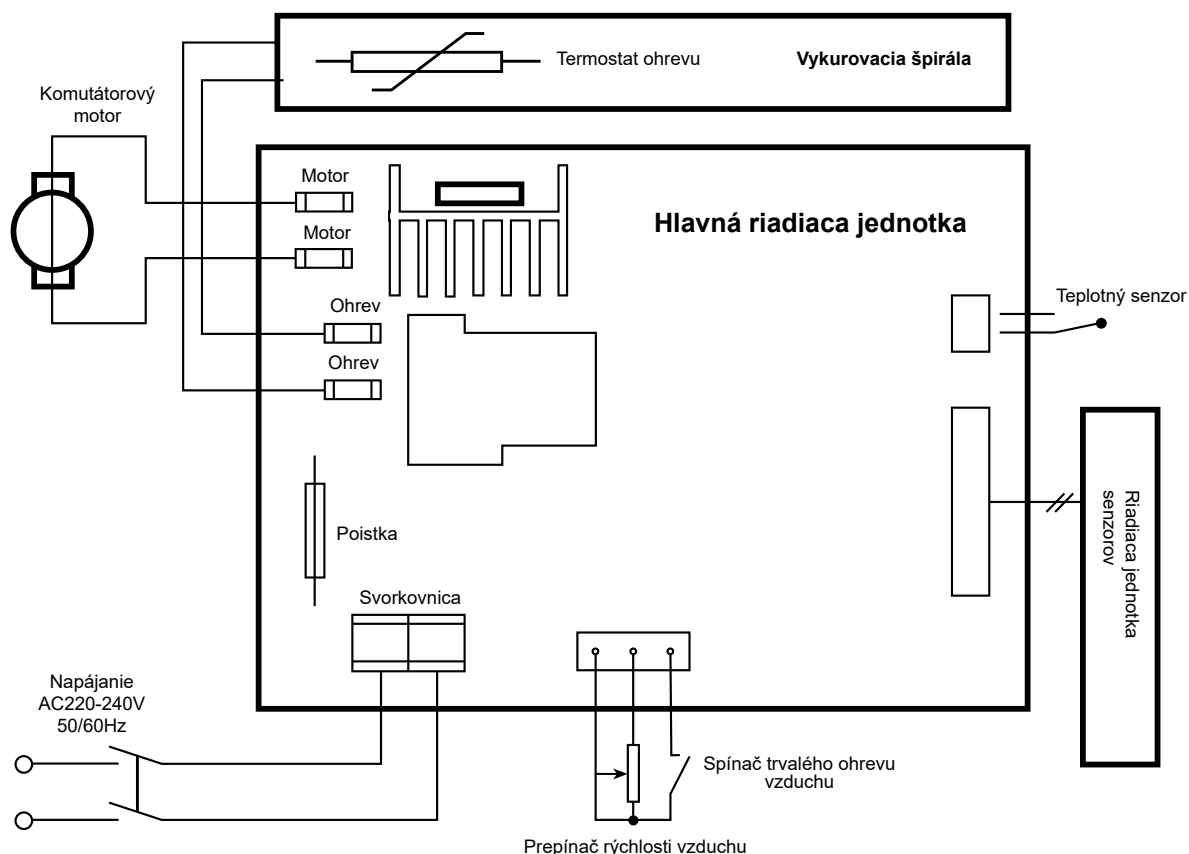



Bezpečnostné opatrenia pred inštaláciou

Miesta, kde by sa prístroj nemal inštalovať (môže dôjsť k poškodeniu)

- Miesta, kde teplota môže presiahnuť -10°C alebo $+40^{\circ}\text{C}$.
- Miesta, kde by sa prístroj mohol dostať do iného než pracovného kontaktu s vodou.
- Miesta, kde by prístroj bol vystavený silnému slnečnému žiareniu.
- Miesta, kde dochádza k väčšej kondenzácii vody.
- Miesta, kde sa vyskytuje korozívny, oxidujúci a stlačený plyn.
- Miesta s veľmi vysokou (neštandardnou) prašnosťou.
- Miesta s nadmorskou výškou – 20 m pod úrovňou hladiny mora alebo miesta s nadmorskou výškou vyššou než 2000 m.

Umiestnenie prístroja

- Prístroj inštalujte na miesto, kde sa dá ľahko používať (pozri obrázok a tabuľku). Ak je prístroj umiestnený príliš nízko, mohla by doň sa pri umývaní podlahy dostať voda.
- Spodná časť prístroja musí byť aspoň 150 mm nad podlahou alebo nad inými objektmi, ktoré sú pod prístrojom.
- Strany prístroja by mali byť minimálne 50 mm od steny, najlepšie však vyhovuje odsadenie 150 mm pre ľahké povrchové čistenie a tiež možnosť prečítania údajov na výrobnom štítku.
- Zároveň pri ponechaní menšieho odstupu od steny, najmä zrkadiel menej než 100 mm, môžu byť okolité predmety zasahované kvapkami striekajúcej vody.
- Prístroj neinštalujte na miesta, kde by doň mohli narážať dvere alebo prechádzajúce osoby.
- Na inštaláciu prístroja zvolte rovný povrch steny pokrytý dlaždičkami alebo iným materiálom, ktorému nevadí striekajúca voda.

Odporúčané umiestnenie prístroja

	A	B	C
	Výška od podlahy k hornej hrane sušiackej zóny	Výška od podlahy k spodným skrutkám montážneho panelu	Výška od podlahy k spodnej hrane sušiča
Muži	1150 mm (45-1/2")	710 mm (27-61/64")	622 mm (24-31/64")
Ženy	1080 mm (42-1/2")	640 mm (25-13/64")	552 mm (21-47/64")
Deti 4 - 7 rokov	780 mm (30-1/2")	340 mm (13-25/64")	252 mm (9-59/64")
Deti 8 - 10 rokov	880 mm (34-1/2")	440 mm (17-21/64")	352 mm (13-55/64")
Deti 11 - 13 rokov	965 mm (38-1/2")	525 mm (20-43/64")	437 mm (17-13/64")
Deti 14 - 16 rokov	1080 mm (42-1/2")	640 mm (25-13/64")	552 mm (21-47/64")
Invalidi	900 mm (35-1/2")	460 mm (18-7/64")	372 mm (14-41/64")

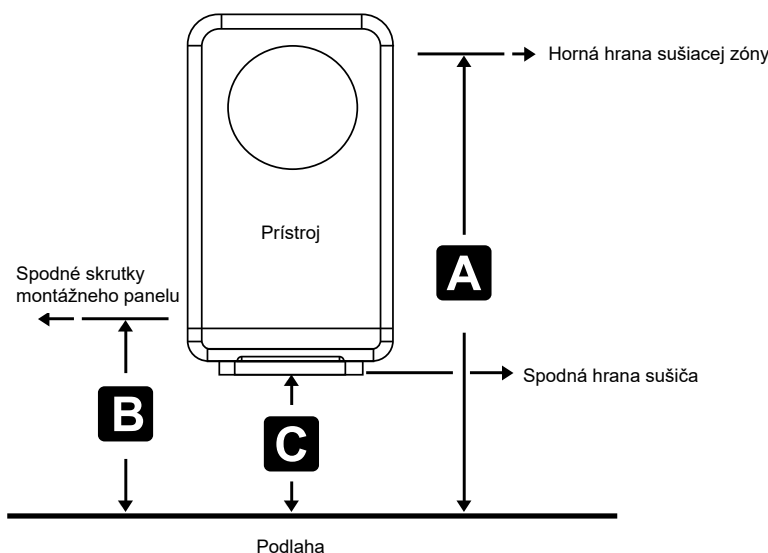

Možnosti el. pripojenia prístroja

- Odporúčané pripojenie je cez el. zásuvku umiestnenú po bokoch prístroja vo vzdialenosti 20 - 30 cm. Zásuvka nesmie byť z dôvodu bezpečnosti umiestnená pod prístrojom, aby sa zabránilo vniknutiu vody do zásuvky pri manipulácii s odkvapovou nádobkou alebo pri jej preplnení a vytekaní vody cez prepád.
- Pre priame pripojenie použite na stene vopred nainštalovanú inštaláciu škatuľu bez krytu. Dosah napájacieho kábla je 55 cm na pravú stranu a 45 cm na ľavú stranu.

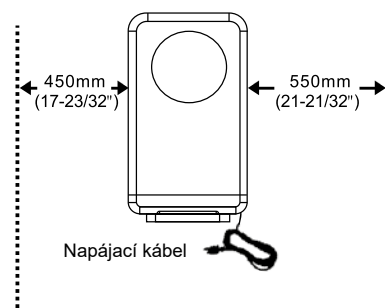

Inšalačné postupy

⚠ Použite jednofázový zdroj napájania 220V-240 V, striedavého prúdu. (Nepoužívajte zdroj napájania presahujúci +/-10 % od určených minimálnych a maximálnych hodnôt).

⚠ Používajte napájací kábel s priemerom 2 až 2,5 mm². (Nesmiete použiť iné než 2 mm² až 2,5 mm² jednojadrové napájacie káble).

(Ak dĺžka napájacieho kábla presahuje 11 m, môže dôjsť k poklesu napätia, v týchto prípadoch použite kábel s priemerom 2,5 mm²).

1

Pripojenie prístroja

Montážnu inšalačnú škatuľu osadíte na miesto inštalácie na stenu (1 škatuľa bez krytu) a zapojíte el. kábel (žltozelený je uzemňujúci vodič)

Ak nie je použitá zapustená inšalačná škatuľa a kábel pôjde priamo zo steny, bude zabraňovať pevnému uchyteniu a doliahnutiu prístroja na stenu.



Celú elektrickú inštaláciu musí realizovať kvalifikovaná osoba v súlade s platnými miestnymi zákonmi a nariadeniami.

Prívodný napájací kábel

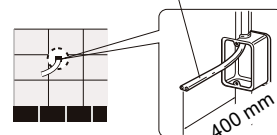

2

Montážny panel pripevnite na stenu pomocou 8 inšalačných skrutiek.

- Ak je stena pevná (betón, tehla), použite priložené alebo bežne dostupné hmoždinky
- Ak stena nie je pevná, pred inštaláciou ju spevnite, prípadne zvolte iné hmoždinky (chemické kotvy), s ohľadom na stav a vlastnosti steny.
- Na sadrokartónové a iné steny použite špeciálne, na to určené upevňovacie prvky.
- Preneste na stenu otvory priložením montážneho panelu a ostatné otvory vymerajte podľa nákresu, prípadne priamo označením pri zavesenom sušiči na už pripevnenú dosku.
- Pred konečným uchytením prístroja skontrolujte dotiahnutie skrutiek na inšalačnej doske a po zavesení prístroja poriadne dotiahnite spodné bezpečnostné skrutky.

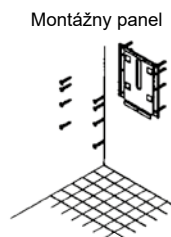
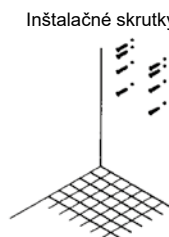
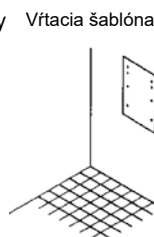

Pri inštalácii sušiča na stenu dbajte nato, aby bol zavesený zvisle podľa rovnováhy. Zároveň skontrolujte rovnosť steny podľa rovnováhy, a v prípade potreby montážny panel alebo sušič vypoďte. Keď sušič nebude vo zvislej polohe rovno, môže sa stať, že kvapkajúca voda nemusí stekať priamo do odkvapovej nádoby, ale na jej vrchnák a následne na podlahu.

3

Privedenie samostatného napájacieho kábla na svorkovnicu prístroja

- Ak je prístroj pripojený pomocou dodanej vidlice, prejdite ku kroku 4.
- Ak je prístroj pripojený priamo do škatule v stene, odstráňte kryt a vyberte kábel.

Na pripojenie samostatného napájacieho kábla treba odmontovať predný kryt prístroja.

- (1) Odizolujte prívodný kábel.
- (2) Pripojte do svorkovnice vo vnútri prístroja.
- (3) Overte, či jednotlivé káble sú dostatočne uchytené.
- (4) Namontujte späť predný kryt prístroja.



Celú elektrickú inštaláciu musí realizovať kvalifikovaná osoba v súlade s platnými miestnymi zákonmi a nariadeniami.

Svorkovnica

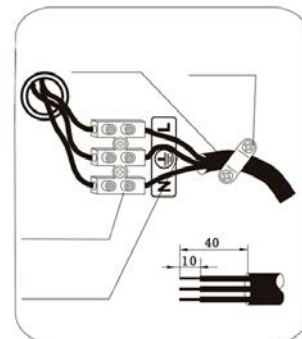

4

Zaistenie prístroja

- (1) Stlačte prívodný kábel ku stene a do inšalačnej škatule.
- (2) Zaveste prístroj na montážny panel.
- (3) Odistite bezpečnostnú skrutku šuplíka a vodorovným pohybom k sebe šuplík vytiahnite.
- (4) Použite bezpečnostnú skrutku naspodku prístroja, ktorá prechádza cez spodnú časť prístroja za šuplíkom so vzduchovým filtrom. Až teraz je prístroj pevne uchytený ku stene a zároveň zaistený pred odcudzením.
- (5) Zasuňte šuplík so vzduchovým filtrom naspäť do prístroja a zaistite bezpečnostnou skrutkou. Vzduchový filter je tak zaistený pred odcudzením.

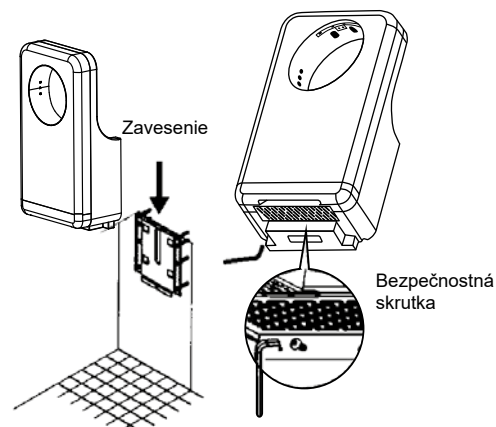

Poznámka: Prístroj musí byť inštalovaný s bezpečnostnými skrutkami, inak by mohlo dôjsť k jeho uvoľneniu, pádu na zem alebo odcudzeniu.

Inšalačné postupy

5

Inštalácia vzduchového filtra

- Odstíte bezpečnostnú skrutku šuplíka naspodku prístroja.
- Vodorovným pohybom k sebe šuplík vytiahnite.
- Vložte vzduchový filter HEPA filtrom nahor.
- Zasuňte šuplík naspäť do prístroja.
- Šuplík zaistíte bezpečnostnou skrutkou.

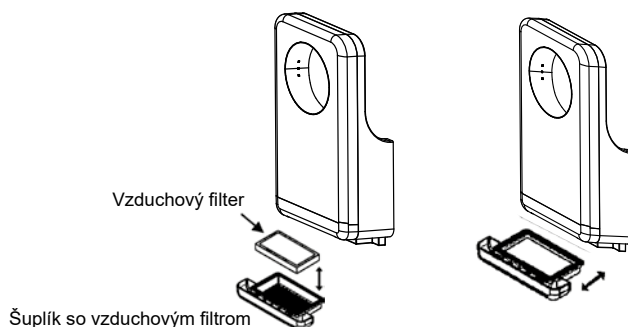

6

Inštalácia odkvapovej nádoby

- Zasuňte odkvapovú nádobku do drážok naspodku prístroja podľa nákresu.
- Pre správne fungovanie systému Dry Floor sa uistite, že odkvapová nádobka je celá zasunutá. V prípade nesprávneho zasunutia nádoby bude voda kvapkať na zem.

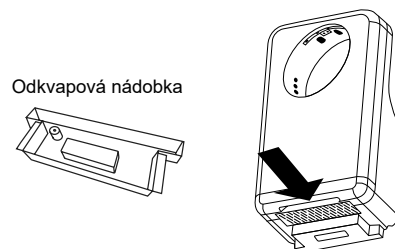

Zapnutie ohrevu a nastavenie rýchlosti

Na zapnutie ohrevu a nastavenie rýchlosti treba odistiť bezpečnostnú skrutku šuplíka a vodorovným ťahom šuplík vybrať z prístroja. Ovládací panel sušiča nájdete v ľavom spodnom rohu prístroja.

- Prepínač rýchlosti na ovládacom paneli je označený písmenami L - M - H. L - najnižšia rýchlosť, M - stredná rýchlosť, H - vysoká rýchlosť.
- Pre nastavenie ohrevu nájdite spínač na ovládacom paneli s označením OFF / ON. Spínač prepnite do požadovanej polohy. ON - trvalý ohrev, OFF automatický ohrev podľa okolitej teploty.

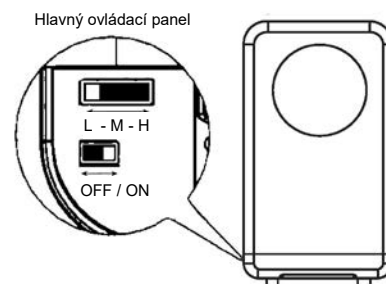

Skúšobná prevádzka

Krok	Kontrola	Výsledok
Zapojte prístroj do el. siete.	Svieti osvetlenie pracovného priestoru?	
Vložte ruky do pracovného priestoru	Prúdi vzduch, funguje ohrev?	
Skontrolujte upevnenie prístroja	Je prístroj pevne inštalovaný? Nedochádza k vibráciám alebo neštandardnému hluku?	

- Nezapínajte prístroj, ak v ňom máte ruky alebo sušiacia zóna nie je prázdna.

Obsah balenia

Prístroj	1 ks
Montážny závesný panel.....	1 ks
5 mm hmoždinka	6 ks
5x25 mm samorezná skrutka	6 ks
Návod na inštaláciu a používanie	1 ks

