

Návod na obsluhu

Elektrická topná tyč

Návod na obsluhu – Elektrická vykurovacia tyč

KTX 1 KTX 2 KTX 3 KTX 4
KTX 4 BLUE

CZ SK

Návod na obsluhu

Naše výrobky byly navrženy a vyrobeny tak, aby splňovaly všechny požadavky týkající se kvality, funkčnosti a estetiky. Blahopřejeme Vám k úspěšnému nákupu a přejeme Vám hodně spokojenosti během používání nového zařízení.



Elektrické topidlo

Bezpečná montáž a používání

1. Topidlo se nesmí instalovat bezprostředně pod elektrickou zásuvku.
2. Elektrické topidlo musí obsahovat přesně odměřené množství kapaliny. Zjistíte-li úbytek topného média nebo v jakémkoli jiném případě, pokud je vyžadováno jeho doplnění, obraťte se na svého prodejce.
3. Pokud zařízení není vybaveno regulátorem pokojové teploty, nepoužívejte jej v malých prostorech za přítomnosti v nich osob, které nejsou schopny místnost samostatně opustit, pokud není zajištěn jejich stálý dohled.

4. Elektrické topidlo není hračka. Děti do 3 let bez náležitého dohledu by se neměly nacházet v bezprostřední blízkosti topidla.

Děti ve věku 3 až 8 let mohou používat topidlo pouze tehdy, pokud je správně nainstalováno a připojeno, a děti jsou pod dozorem nebo byly poučeny o používání spotřebiče bezpečným způsobem a rozumí případným nebezpečím.

5. Varování: Některé části topidla se mohou stát velmi horkými a způsobit popálení. Věnujte tomu zvláštní pozornost v případě přítomnosti dětí nebo zdravotně postižených osob.
6. Na elektrickém topení, topidle, radiátoru můžete sušit ručníky a prádlo prané pouze ve vodě bez agresivních látek. Nemůže být sušeno prádlo a ručníky co navlhly hořlavými látkami.
7. V zájmu ochrany před nebezpečím velmi malých dětí, elektrický radiátor sušák prádla a ručníků by měl být nainstalován tak, aby se jeho nejnižší profil nacházel ve výšce nejméně 600 mm nad podlahou.



8. Zařízení by mělo být instalováno pouze kvalifikovaným montérem v souladu se všemi platnými bezpečnostními předpisy a ostatními předpisy.
9. Všechna vedení, ke kterým je zařízení připojeno, musí být v souladu s příslušnými předpisy platnými na dotyčném území.
10. Pro napájení topného tělesa nepoužívejte prodlužovací kabely nebo adaptéry elektrických zásuvek.
11. Při připojování elektrického radiátoru s topnou tyčí k elektrické instalaci se ujistěte, že obvod má vypínač s proudovým odporem 30 mA (R.C.D.) a příslušný nadproudový jistič.

Při trvalé instalaci (kabelové připojení bez zástrčky) je povinný také vypínač umožňující vypnutí zařízení na všech pólech pomocí kontaktů se vzdáleností 3 mm.

12. Topnou tyč ve verzi označené PB s kabelem přímo do zdi lze instalovat v koupelně v zóně 1, definované vhodnými předpisy a normami, s dodržением zvláštních ustanovení vztahujících se na elektroinstalaci ve vlhkých prostorech. Ostatní verze topné tyče s kabelem ze zdi do svorkovnice topné tyče nebo s kabelem rovným či spirálním se zástrčkami lze instalovat v zóně 2 nebo mimo ni.
13. Používejte zařízení pouze pro jeho zamýšlený účel, jak je popsáno v návodu k použití.
14. Ujistěte se, že nástěnná instalace radiátoru, sušáku byla provedena podle montážních pokynů pro toto zařízení.
15. Tento informační materiál musí být předán koncovému uživateli radiátoru s topnou tyčí.



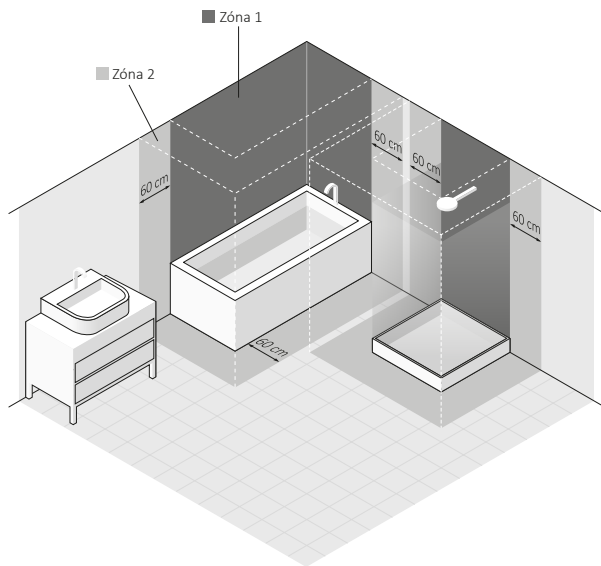
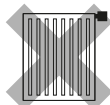
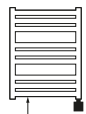
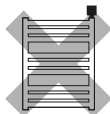
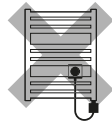
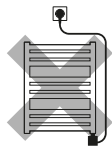
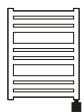

Topné těleso

Bezpečnostní požadavky – instalace

1. Montáž topné tyče je oprávněn provést pouze řemeslník, který je držitelem vhodného oprávnění.
2. Zařízení lze připojit pouze k správně provedené elektrické instalaci (viz jmenovité údaje, parametry na topné tyči).
3. Nedoporučuje se, ale je možné krátké zapnutí studené nenamontované topné tyče na dobu ne delší než 3 vteřiny.
4. Rozhodně nezapínejte namontovanou topnou tyč v prázdném radiátoru bez kapaliny, topného média!
5. Zajistěte, aby se napájecí kabel nedotýkal horké topné tyče nebo radiátoru, sušáku.



6. Během montáže nebo demontáže, zařízení nesmí být připojené pod napětím.
7. Nelze zasahovat do vnitřku zařízení.
8. Výkon topné tyče nesmí být větší než výkon radiátoru u parametru 75/65/20° C .
9. Tlak v radiátoru nesmí přesahovat 10 atm. V elektrickém radiátoru, sušáku musíte zajistit vzduchový polštář cca 8% objemu pro roztahování nahřátého topného média viz obr. na str. 13, a v radiátoru napojeném na instalaci vodního ústředního vytápění musíte nechat 1 otevřený ventil, aby se zabránilo růstu tlaku kvůli tepelné roztažnosti kapaliny.
10. Zařízení je určeno pro domácí použití.
11. Zařízení lze montovat podle veškerých lokálních předpisů týkajících se bezpečnostních požadavků pro elektrická zařízení, mezi jinými také možného umístění a vzdálenosti od mokrých míst a zdrojů vody.

Bezpečnostní požadavky – pro bezpečné používání

1. Topný nahřívací element, spirála musí být během provozu úplně ponořená v kapalině topného média. Radiátor napojený na systém ústředního vytápění vybavený elektrickou topnou tyčí musí být pravidelně odvzdušňován.
2. Pravidelně zjišťujte, zda zařízení není poškozené a zda jeho použití je bezpečné.
3. Pokud byl napájecí kabel poškozený, zařízení nelze používat. Odpojte od napájení a kontaktujte výrobce nebo distributora.
4. Nelze připustit, aby se se elektronika v regulátoru topné tyče zaplavila vodou či jinou kapalinou.
5. Nelze používat topnou tyč v instalaci ústředního topení, kde teplota vody v otopném tělese - radiátoru je vyšší než 82° C.



6. Otopné těleso nebo topná tyč se můžou nahřát do vysoké teploty. Postupujte opatrně v kontaktu s nimi. Postupujte opatrně v kontaktu s nimi.
7. Není dovoleno otevírat kryt elektroniky topné tyče.
8. Během provozu topné tyče v otopném tělese připojeném do instalace ústředního topení vždycky zajistěte, aby byl jeden ventil otevřený.
9. Zařízení mohou používat děti starší 8 let a osoby s mentální nebo fyzickou dysfunkcí pouze pod dozorem nebo po zaškolení v oblasti zásad bezpečné obsluhy a ohrožení, které můžou vzniknout během používání.
10. Zařízení není hračka. Chraňte před dětmi.
11. Čištění provádějte pouze po odpojení zařízení od napájecí elektrické sítě.
12. Čištění zařízení dětmi mladšími 8 let se připouští pouze s vhodným dozorem.

Určení

Topná tyč je elektrické zařízení určené pouze pro namontování do vhodných otopných těles (čistě elektrických nebo napojených na instalace vodního ústředního vytápění).

Topnou tyč volte k otopnému tělesu tak, aby se její jmenovitý výkon blížil k výkonu otopného tělesa pro parametry 75/65/20° C.

Technické údaje

Označení modelu (typ napájecího kabelu)

- PB (Kabel rovný bez zástrčky) *
- PW (Kabel rovný s zástrčkou)
- SW (Kabel spirální s zástrčkou)
- MS (šroubový konektor svorkovnice + kolébkový vypínač) *

*zařízení určené k pevnému stálému napojení na elektrickou instalaci

Napájení 230 V / 50 Hz

Třída ochrany zařízení Třída I

Připojení otopného tělesa závit G 1/2"

Stupeň ochrany / krytí [IP]

IPx4: KTX 1 (všechny verze), KTX 2, 3, 4, 4 Blue – verze MS

IPx5: KTX2, 3, 4, 4 Blue (kromě verze MS)

Jmenovitý výkon

Teplotu a nahřátí média uvnitř radiátoru měří svým čidlem všechny topné tyče bez potřeby dalšího IR programátoru, nástěnného termostatu,

Pokojuovou teplotu měří a reguluje model KTX 4 s příkoupeným termostatem na zeď nebo polici-ku DTIR nebo TTIR

Výkon [W]	120	200	300	400	600	800	1000
Délka topné spirály[mm]	325	285	310	345	375	485	575



Instalace nebo demontáž

Detailní informace o různých způsobech instalace nebo demontáže topné tyče v otopném tělese se nachází u výrobce nebo dovozce (viz kontakt na konci návodu). Níže jsou uvedené základní požadavky a zásady, které je nutné bezpodmínečně dodržovat, aby se zajistil dlouhodobý spolehlivý provoz zařízení.

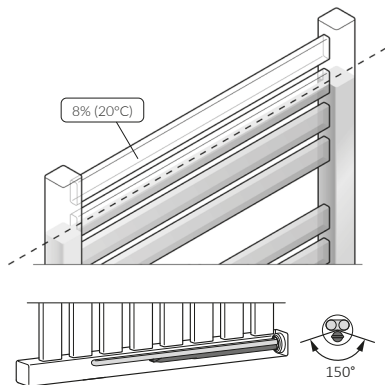

Při instalaci tyče v horizontálním kolektoru, kratší/samostatná trubička s čidlem teploty by měla být umístěna v nejnižším možném bodě viz obr. výše.

Přípomínky před instalací nebo prvním uvedením do provozu:

1. Přečíst kapitolu: Bezpečnostní požadavky – instalace.
2. Našroubovat topnou tyč ve spodní části radiátoru do příslušného závitu pomocí správného plochého klíče (velikost  24).
3. Topnou instalujte vespod otopného radiátoru tělesa, kolmo k seřazení potrubí, s ponecháním prostoru pro samotný oběh topného média.
4. Zalejte pouze správným topným médiem (voda, speciální výrobky na bázi vody a glykolu určené k použití v instalacích ústředního topení, topné oleje s parametry shodnými s požadavky výrobce radiátoru a topné tyče).
5. Zkontrolujte a případně upravte vzdálenosti mezi spirálami podle obrázku.

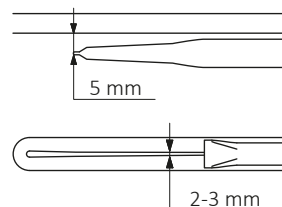

6. Nezapínejte topnou tyč, pokud není celkem zalitá vodou nebo jinou kapalinou tzv. topným médiem.
7. Zajistěte ochranu před příliš vysokým růstem tlaku v otopném tělese (vzduchový polštář v elektrickém otopném tělese, otevřený jeden z ventilů otopného tělesa v instalaci ústředního vytápění).
8. Nelze zalévat otopné těleso tekutinou s teplotou vyšší než 65° C.
9. Při zapojení zařízení na pevnou elektrickou instalaci, se řiďte těmito pokyny:
 - a. Hnědá žila — napojení do fázového okruhu (L).
 - b. Modrá žila — napojení do neutrálního okruhu (N).
 - c. Žluté/zelená žila — napojení do uzemnění (PE).
10. Před zalitím otopného tělesa lze zjistit, zda spojení topné tyče a otopného tělesa zaručuje těsnost.
11. Rozvod ústředního topení musí být vybaven ventily, které umožňují odpojení topného tělesa.
12. Teplota média v rozvodu ústředního topení nesmí být vyšší než 82° C.

Přípomínky před demontáží:



1. Před zahájením demontáže odpojte zařízení od elektrické sítě a zjistěte, zda otopné těleso není horké.

2. Pozor — radiátor s topnou tyčí naplněný kapalinou může být velmi těžký. Zajistěte náležitá bezpečnostní prostředky.
3. Před demontáží zajistěte, aby voda uvnitř otopného tělesa a instalace nezpůsobila škodu (pokud je zapotřebí např. uzavřít ventily, vyprázdnit otopné těleso atp.)

Likvidace



Tento výrobek je elektrické zařízení a podléhá zvláštním požadavkům na nakládání s elektrickým a elektronickým odpadem. Nelze vyhazovat spolu s komunálním odpadem. Po ukončení používání lze zařízení odevzdat do sběrného dvoru za účelem recyklace elektronického zařízení. Detailní informace Vám poskytne obchod nebo výrobce.

Děkujeme za příspěvek k ochraně životního prostředí.

Údržba

- Před provedením údržbářských prací vždycky zařízení odpojit od sítě.
- Pravidelně zjišťovat úroveň tekutiny v otopném tělese a dbát na to, aby topný element byl úplně ponořený.
- Výrobek čistit na sucho nebo vlhkým hadříkem s malým množstvím detergentu bez obsahu rozpustidel a brusných látek.



Podmínky záruky

1. Předmětem záruky je elektrická topná tyč. Název modelu a vlastnosti jsou uvedeny na obalu.
2. Převzetím výrobku Zákazník potvrzuje, že výrobek je plnohodnotný. V případě zjištění jakýchkoliv vad je nutno o nich informovat Prodejce – v opačném případě má se za to, že Prodejce vydal výrobek bez vad. Toto se týká především kvality povrchu tělesa regulátoru.
3. Doba záruky činí 24 měsíce od data nákupu, avšak ne déle než 36 měsíců ode dne výroby.
4. Pro vyřízení reklamace je nutné předložit doklad o nákupu. Nepředložení tohoto dokladu opravňuje výrobce k odmítnutí reklamace.
5. Záruka se nevztahuje na poškození, která vznikla:
 - v důsledku nesprávné (jiné než popsané v návodu) montáže, používání nebo demontáže,
 - v souvislosti s nevhodným používáním topné tyče nebo radiátoru,
 - v důsledku vnějšího zásahu do zařízení nepovolnými osobami,
 - vinou Zákazníka po převzetí od Prodejce.
6. Instalace ústředního vytápění musí být vybavená uzavíracími ventily, které umožňují demontáž topného tělesa nebo topné tyče bez nutnosti vyprázdnění celé instalace a topného média. Problémy nebo náklady vzniklé v důsledku neexistence takových ventilů v instalaci nezatěžují distributora.
7. Příložený návod k použití je součástí záruky. Proto Vás prosíme o prostudování tohoto návodu než začnete používat výrobek.
8. Výrobce se zavazuje odstranit závadu během 30 pracovních dnů ode dne doručení vadného zařízení do sídla výrobce.
9. Pokud se oprava zařízení nezdaří, výrobce se zavazuje doručit nový, správně fungující výrobek se stejnými parametry.

KTX 1

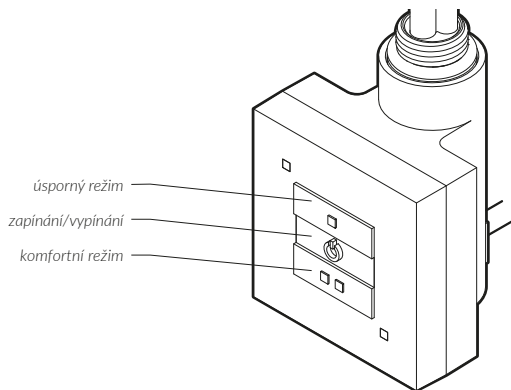

Elektrická topná tyč ohřívá radiátor, ve kterém je namontována. Zařízení je vybaveno jednoduchým ovládním, které umožňuje práci na poloviční nebo plný výkon.

Klávesa  slouží k zapínání a vypínání topného tělesa. Po vypnutí a opětovném zapnutí bude topné těleso topit stejným výkonem jako před vypnutím.

Klávesa  slouží k nastavení ÚSPORNÉHO režimu - po zapnutí se rozsvítí žlutá dioda v horním rohu (zařízení bude pracovat přerušovaně, tj. bude se zapínat a vypínat každých 7 vteřin).

Klávesa  slouží k nastavení KOMFORTNÍHO režimu (zařízení pracuje nepřetržitě na plný výkon do dosažení požadované teploty) - červená dioda v dolním rohu.

Vestavěné teplotní čidlo chrání před popálením, protože omezuje teplotu radiátoru na 60°C, přídavná tepelná pojistka v topném zařízení chrání při vzniku nouzové situace před překročením kritické teploty (pojistka se může poškodit při teplotě nad 82°C – týká se především topných těles instalovaných v radiátorech připojených k ústřednímu topení).

Díky konstrukci topného tělesa a fyzikálních vlastností topného média mohou mít spodní trubky radiátoru (zejména poslední dvě) nižší teplotu než ostatní – tento jev je naprosto normální.





Funkce anti-freeze (ochrana proti zamrznání)

Pokud bylo zařízení vypnuto klávesou , ale zůstane připojené k napájecí síti a teplota kolem teplotního čidla klesne pod 6°C,

topné těleso se automaticky zapne, aby nedošlo k zamrznutí topného média v radiátoru.

Žlutá dioda bude blikat tak dlouho, dokud se automaticky nevyčne ochranná funkce, tzn. dokud teplota nestoupne nad 6°C.



Odstraňování závad

Problém	Potenciální příčina	Řešení problému
Topné těleso je zapojeno do síťové zásuvky, nesvítil žádné diody, topné těleso netopí.	Topné těleso není zapnuté.	Zapněte topné těleso klávesou  .
	Problém je v zapojení.	Zkontrolujte zapojení napájecího kabelu, zástrčku a elektrickou zásuvku, jističe a zda je proud v síti.
Diody blikají střídavě.	Topné těleso hlásí poruchu, došlo k poškození teplotního čidla.	Vypněte topné těleso a počkejte až radiátor vychladne. Zapněte je ještě jednou.
Radiátor je chladný, diody signalizují normální provoz topného tělesa.	Přepálená tepelná pojistka nebo poškozený topný článek	Vypněte topné těleso a znovu je zapněte.
Topné těleso topí i po vypnutí klávesou  .	Poškozená elektronika.	Odpojte zařízení úplně od elektrické sítě a počkejte až vychladne, pak jej opět zapojte.
Pokud se problém nepodařilo vyřešit, obraťte se na prodejce.		

KTX 2

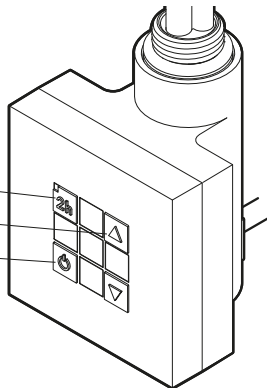
Timer pro např. sušení ručníků na 2h
změna hodnoty parametrů
zapnutí/vypnutí, vypnutí funkce časovače



Elektrická topná tyč ohřívá radiátor, ve kterém je namontována a současně přesně kontroluje jeho teplotu. Zařízení má 5-stupňovou regulaci (klávesy  a ) v teplotním rozsahu od 30°C do 60°C).

Klávesa  slouží k zapínání a vypínání topné tyče a k vypínání funkce TIMER (pokud byla aktivní).

Vestavěné teplotní čidlo chrání před popálením, protože omezuje teplotu radiátoru na 60°C, přídavná tepelná pojistka v topném zařízení chrání při vzniku nouzové situace před překročením kritické teploty (pojistka se může poškodit při teplotě nad 82°C – týká se především topných těles instalovaných v radiátorech připojených k ústřednímu topení).

Díky konstrukci topného tělesa a fyzikálních vlastností topného média mohou mít spodní trubky radiátoru (zejména poslední dvě) nižší teplotu než ostatní – tento jev je naprosto normální.



Zapnutí zařízení na určitou dobu neznamená, že po celou dobu spotřebovává stejné, maximální množství energie. Topné těleso pracuje během první, krátké doby po zapnutí na jmenovitý výkon, aby se radiátor ohřál na nastavenou teplotu. Pak se střídavě zapíná a vypíná a spotřebovává pouze tolik energie, kolik je třeba k udržení nastavené teploty radiátoru v daných podmínkách prostředí.



nastavení 1 nastavení 2 nastavení 3 nastavení 4 nastavení 5

Funkce timer



Funkce TIMER se spouští klávesou  (žlutá dioda svítí).

1. Funkcí TIMER může radiátor po 2h např. sušení ručníku, prádla sám VYPNOUT: Při zapnutí topné tyči stisknete klávesu  a topná tyč se vypne za 2 hodiny.
2. Funkcí TIMER můžete topné těleso také ZAPNOUT: vypnete topné těleso klávesou  pak stisknete klávesu  topné těleso se zapne za 2 hodiny a bude udržovat teplotu, na kterou pracovalo dříve. Pokud má být teplota po zapnutí jiná, nastavte novou teplotu předem, těsně před vypnutím topného tělesa.

Funkce anti-freeze (ochrana proti zamrznání)

Pokud zařízení momentálně netopí (vypnuté klávesou  nebo v režimu TIMER), ale zůstane připojené k napájecí síti a teplota kolem teplotního čidla klesne pod 6°C, dojde k automatickému zapnutí topného tělesa, aby se zabránilo zamrznutí topného média v radiátoru. Střední dioda bude blikat tak dlouho, dokud se automaticky nevypne ochranná funkce, tzn. dokud teplota nestoupne nad 6°C.

Odstraňování závad

Problém	Potenciální příčina	Řešení problému
Topné těleso je zapojeno do síťové zásuvky, nesvítí žádné diody, topné těleso netopí.	Topné těleso není zapnuté.	Zapněte topné těleso klávesou  .
	Problém je v zapojení.	Zkontrolujte zapojení napájecího kabelu, zástrčku a elektrickou zásuvku, jističe a zda je proud v síti.
Diody blikají střídavě.	Topné těleso hlásí poruchu, došlo k poškození teplotního čidla.	Vypněte topné těleso a počkejte až radiátor vychladne. Zapněte je ještě jednou.
Radiátor je chladný, diody signalizují normální provoz topného tělesa.	Přepálená tepelná pojistka nebo poškozené topné zařízení (spirála).	Vypněte topné těleso a znovu je zapněte.
Topné těleso topí i po vypnutí klávesou  .	Poškozená elektronika	Odpojte zařízení úplně od elektrické sítě a počkejte až vychladne, pak jej opět zapojte.
Pokud se problém nepodařilo vyřešit, obraťte se na prodejce.		



KTX 3

ovládání časových funkcí (hodiny/sušák/časovač)

zapínání / vypínání

změna hodnoty parametrů

aktivní denní program

číslo aktivní časové zóny denního programu

hodiny

teplota

ukazatel natápění

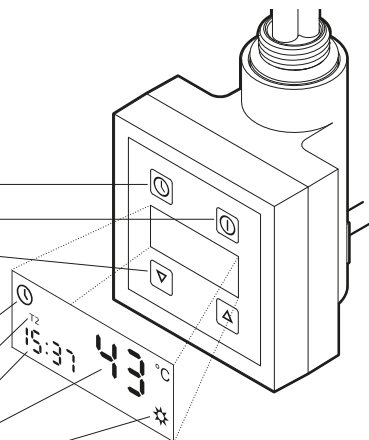

Elektrické topná tyč ohřívá radiátor, ve kterém je umístěna a kontroluje jeho teplotu. K nastavení teploty slouží klávesy ▲ a ▼. Aktuální teplota uvnitř radiátoru se zobrazuje s přesností na 1°C. Po změně nastavení se LCD displej na několik vteřin rozbliká a ukazuje nově nastavenou teplotu, a pak se vrací k zobrazení aktuální teploty. Ukazatel natápění ☆ se rozsvítí, pokud je nastavená teplota vyšší než aktuální. Chceme-li během provozu topného tělesa zjistit, jaká teplota byla nastavena, musíme jedenkrát stisknout klávesu libovolné šipky.

Vestavěné teplotní čidlo chrání před popálením, protože omezuje teplotu radiátoru na 60°C, přídavná tepelná pojistka v topném zařízení chrání při vzniku nouzové situace před překročením kritické teploty (pojistka se může poškodit při teplotě nad 82°C – týká se především topných těles instalovaných v radiátorech připojených k ústřednímu topení).

Díky konstrukci topného tělesa a fyzikálních vlastností topného média mohou mít spodní trubky radiátoru (zejména poslední dvě) nižší teplotu než ostatní – tento jev je naprosto normální.

Zapnutí zařízení na určitou dobu neznamena, že po celou dobu spotřebovává stejné, maximální množství energie. Topné těleso pracuje během první, krátké doby po zapnutí na jmenovitý výkon, aby se radiátor ohřál na nastavenou teplotu. Pak se střídavě zapíná a vypíná a spotřebovává pouze tolik energie, kolik je třeba k udržení nastavené teploty radiátoru v daných podmínkách prostředí.

Manuální režim

Ručně nastavená pracovní teplota je udržována do příští změny parametrů nebo do zapnutí některé automatické funkce.

Funkce SUŠÁKU

Funkce SUŠÁKU dovoluje zapnout zařízení na určitou dobu, např. pro usušení ručniku. Po uplynutí nastavené doby se topné těleso vrátí do předchozího pracovního režimu.

Pro zapnutí SUŠÁKU stiskněte krátce klávesu **⏸** – Nejkratší programovatelná provozní doba sušáku je 0,5 hod. Každé další, krátké stisknutí klávesy **⏸** prodlužuje tuto dobu o 0,5 hod. až na 4 hodiny. (dalším stisknutím se režim SUŠÁKU ukončí a na displeji se zobrazí hodiny).

Teplotu sušení lze libovolně měnit za provozu sušičky – poslední hodnota teploty nastavená během aktivní funkce se uloží a při příštím zapnutí režimu SUŠÁKU s ní zařízení začne pracovat.

Na malém číselném poli se pak zobrazuje čas, který zbývá do vypnutí funkce. Na velkém poli se zobrazí teplota, nejdříve – nastavená teplota, a za chvíli – skutečná teplota (pro kontrolu nastavené teploty v libovolném okamžiku je nutné krátce stisknout libovolnou šipku).

Po uplynutí nastaveného času se topné těleso vrátí do stavu nebo do nastavení, ve kterém bylo před spuštěním SUŠÁKU (pokud zařízení předtím nepracovalo, vypne se).

Práci SUŠIČKY můžete přerušit v libovolném okamžiku:



- klávesou **⏸** – vypne se pouze funkce SUŠIČKY – stiskněte několikrát a nastavte provozní dobu na 0 hod.,
- klávesou **⏸** – vypne se celé zařízení.

Hodiny

Přesný čas (hod:min) se zobrazuje, když je topné těleso zapnuté nebo vypnuté, kromě doby, kdy je aktivní funkce SUŠIČKY nebo pokud zařízení právě programujete.

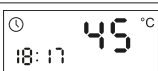

Nastavení hodin

Stiskněte současně klávesy obou šipek Na displeji se rozblíká pole hodin. Klávesami šipek ▲ a ▼ nastavte požadovanou hodinu. Hodnotu potvrďte klávesou Ⓞ.	
Na displeji bliká pole minut. Klávesami šipek ▲ a ▼ nastavte požadovanou minutu. Hodnotu potvrďte klávesou Ⓞ.	
Nastavená hodina se trvale zobrazí. Nastavení HODIN dokončeno.	

V případě výpadku proudu se po obnovení jeho dodávky na displeji zobrazí poslední zapamatovaná hodina a Vy tak víte, jak dlouho nešel proud. Blikání ukazatele HODIN signalizuje, že zobrazený čas pravděpodobně není aktuální – potvrďte aktuální časový údaj stisknutím libovolné klávesy nebo nastavte HODINY ještě jednou.

24-hodinový TIMER











24-hodinový TIMER umožňuje naprogramování 4 časových pásem (T1, T2, T3, T4), ve kterých má topné těleso udržovat nastavenou teplotu nebo být vypnuté.

Programuje se začátek každého časového pásma, postupně T1, T2, T3 a T4 (hodina a minuty), a pracovní teplota v každém pásmu. Celý pracovní cyklus se každý den opakuje za podmínky, že zařízení je zapnuté a TIMER je aktivní.

Nastavení TIMERU jsou uloženy v paměti zařízení – vypnutím topného tělesa se tato nastavení nevymažou, ale přeruší se jejich realizace. Po opětovném zapnutí tlačítkem bude realizace programu uloženého v TIMERU obnovena v souladu s nastavením HODIN topného tělesa.

Pro vypnutí funkce TIMERU podržte tlačítko Ⓞ, pomocí šipek nastavte stav TIMERU na „OF“ a ještě jednou stiskněte Ⓞ (zařízení přejde do MANUÁLNÍHO režimu).

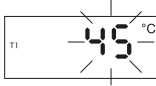
Programování časovače (TIMERU)

Zapněte topné těleso stisknutím klávesy  .	
Stiskněte a podržte chvíli klávesu  → a Na displeji začne blikat ON nebo OF.	
Klávesami šipek ▲ a ▼ funkci zapněte (On) nebo vypněte (Of). Potvrďte klávesou  .	
Na displeji bliká pole programování času a svítí symbol T1.	
Klávesami šipek ▲ a ▼ nastavte ZAČÁTEK prvního časového pásma. Potvrďte klávesou  .	
Klávesami šipek ▲ a ▼ nastavte ZAČÁTKY dalších časových pásem T2-T4. Potvrzujte klávesou  .	
Na displeji bliká pole teploty a svítí symbol T1.	
Klávesami šipek ▲ a ▼ nastavte požadovanou pracovní TEPLITU pro zónu T1. Potvrďte klávesou  .	
Nastavte pracovní TEPLITY pro další zóny T2 - T4. Potvrzujte klávesou  .	

Displej přestane blikat, svítí symbol TIMERU a označení časového pásma T (1-4) podle aktuálního času.

Programování TIMERU je dokončeno.

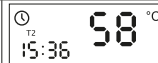

Upozornění: Pokud je 24-hodinový TIMER aktivní, uživatel může změnit aktuální nastavení teploty modifikací momentálně probíhajícího pracovního programu. Při nejbližší změně naprogramované v TIMERU se zařízení vrátí ke svému programu a ruční nastavení nebude uloženo.

Během práce 24-hodinového TIMERU lze používat funkci SUŠÁKU – nezávisle na momentálním stavu zařízení a probíhajícím programu začne zařízení pracovat podle parametrů nastavených pro SUŠÁK, po dokončení práce této funkce se vrátí k realizaci programu 24-hodinový TIMER (viz Funkce SUŠÁKU).

Funkce anti-freeze (ochrana proti zamrznání)



Pokud zařízení momentálně netopí (vypnuté klávesou  nebo v režimu 24-hodinový TIMER), ale zůstane připojené k napájecí síti a teplota kolem teplotního čidla klesne pod 6°C, dojde k automatickému zapnutí topného tělesa, aby se zabránilo zamrznutí topného média v radiátoru. Na displeji se zobrazí kód AF až do automatického vypnutí ochranné funkce, tzn. dokud teplota nestoupne nad 6°C.

ODSTRAŇOVÁNÍ ZÁVAD

Problém	Potenciální příčina	Řešení problému
Topné těleso je zapojeno do síťové zásuvky, LCD displej nesvítí.	Problém je v zapojení.	Zkontrolujte zapojení napájecího kabelu, zástrčku a elektrickou zásuvku, jističe a zda je proud v síti.
Topné těleso netopí, na LCD displeji bliká kód E7.	Topné těleso hlásí poruchu, špatně namontovaný ovladač.	Odpojte zařízení úplně od elektrické sítě. Zkontrolujte, zda je hlavice topného zařízení úplně zakryta regulátorem. Odšroubujte přítlačný imbus, přitiskněte regulátor více k hlavici a opět dotáhněte přítlačný imbus zezadu. Pak zařízení opět připojte k elektrické síti.
Topné těleso netopí, na LCD displeji bliká kód E9.	Topné těleso hlásí poruchu, došlo k poškození teplotního čidla.	Odpojte zařízení úplně od elektrické sítě a počkejte až vychladne, pak je opět zapojte.
Topné těleso netopí, na LCD displeji bliká kód E6.	Topné těleso hlásí poruchu, došlo k přehřátí.	Zkontrolujte, zda je radiátor správně naplněn.
Radiátor je chladný, diody signalizují normální provoz topného tělesa.	Přepálená tepelná pojistka nebo poškozený topný článek.	Vypněte topné těleso a znovu je zapněte.
Topné těleso topí i po vypnutí klávesou ⏻ .	Poškozená elektronika.	Odpojte zařízení úplně od elektrické sítě a počkejte až vychladne, pak jej opět zapojte.
Pokud se problém nepodařilo vyřešit, obraťte se na prodejce.		

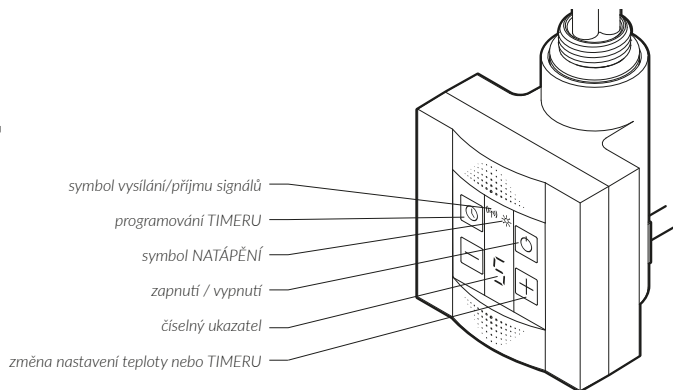
KTX 4



Elektrická topná tyč ohřívá radiátor, ve kterém je namontována a současně přesně kontroluje jeho teplotu. K nastavení teploty slouží klávesy  a  rozsvícený symbol * signalizuje, že je aktuálně natápěn radiátor.

Zapnutí zařízení na určitou dobu neznamená, že po celou dobu spotřebovává stejné, maximální množství energie. Topná tyč pracuje během první, krátké doby po zapnutí na jmenovitý výkon, aby se radiátor ohřál na nastavenou teplotu. Pak se střídavě zapíná a vypíná a spotřebovává pouze tolik energie, kolik je třeba k udržení nastavené teploty radiátoru v daných podmínkách prostředí (viz kap. Počítadlo skutečné provozní doby topného tělesa).

Vestavěné teplotní čidlo chrání před popálením, protože omezuje teplotu radiátoru na 60°C, přídavná tepelná pojistka v topném zařízení chrání při vzniku nouzové situace před překročením kritické teploty (pojistka se může poškodit při teplotě nad 82°C – týká se především topných tyčí instalovaných v radiátorech připojených k ústřednímu topení).

Zásluhou konstrukce topného tělesa a fyzikálních vlastností topného média mohou mít spodní trubky radiátoru (zejména poslední dvě) nižší teplotu než ostatní – tento jev je naprosto normální.

Ovladač KTX 4 s topným zařízením TERMA SPLIT představuje základní konfiguraci topného tělesa a umožňuje využití všech základních funkcí topného tělesa (viz kap. Provoz v manuálním režimu).

Tuto sestavu lze rozšířit propojením (bezdrátově) s externím nástěnným regulátorem (např. modely DTIR1 nebo TTIR1) a získat tak pří-

stup k dalším možnostem programování zařízení (viz kap. Provoz v dálkovém režimu).

Provoz v manuálním režimu (bez dálkového regulátoru)

Funkce topení

V místním režimu je možné nastavit 5 stupňů ohřevu. Změna nastavení se provádí pomocí kláves **+** a **-**. Možné intenzity ohřevu jsou 0 (netopí) a od 1 do 5, které odpovídají rozsahu teplot radiátoru od 30 do 60°C. Symbol * signalizuje stav natápění tělesa (svítí, když topná tyč pracuje).

Funkce TIMER

Klávesa **⏸** slouží k zapnutí funkce SUŠENÍ a nastavení času, po kterém se topné těleso automaticky vypne. Pro zapnutí funkce TIMER:

- stiskněte krátce klávesu **⏸** – na displeji se objeví provozní doba 1H (1 hodina),
- další stisknutí klávesy prodlužuje provozní dobu časovače (2-4 hodiny).

Pro vypnutí funkce nastavte dobu práce na "0H" (stiskněte několikrát klávesu **⏸**) nebo vypněte a opět zapněte topné těleso.

Po celou provozní dobu TIMERU je zobrazen čas, který zbývá do vypnutí funkce (střídavě počet hodin a písmeno „H“). V této době:

- chcete-li zkontrolovat nastavenou teplotu topného tělesa, stiskněte jedenkrát klávesu **+** nebo **-**,
- pro změnu teploty – stiskněte ji vícekrát,
- pro změnu provozní doby zbývajcí do vypnutí TIMERU stiskněte klávesu **⏸**.

Počítadlo skutečné provozní doby topného tělesa

Unikátní funkce měření doby práce sčítá jednotlivá období, ve kterých zařízení odebíralo jmenovitý proud (během normální práce se topné těleso při regulování teploty často na delší dobu vypíná a prakticky nespotebovává žádný proud).

Díky této funkci lze kdykoli zkontrolovat, kolik času zařízení skutečně odebíralo proud, např. během celodenního provozu. V praxi se ukazuje, že je to doba až o několik desítek procent kratší než celková doba, po kterou bylo zařízení zapnuté!!

1. Odečet počítadla:



Stiskněte a podržte klávesu , na displeji se zobrazí písmeno E, a pak 4 číslice oddělené pomlčkou (doba skutečného provozu topné tyče), např. E..0..2..-..1..5 znamená, že topná tyč od posledního mazání počítadla pracovalo 2 hod. a 15 minut.

2. Nulování počítadla:

Stiskněte a podržte klávesu , tak dlouho, dokud se nezobrazí E 00-00.







Množství skutečně spotřebované energie vypočtete tak, že vynásobíte hodnotu načtenou z počítadla jmenovitým výkonem topné tyče. Výsledek vynásobte aktuální cenou elektrické energie (1 kW) a dostanete skutečnou cenu spotřebované energie.

Trvalé nastavení manuálního režimu

Topné těleso je továrně naprogramované pro práci v sestavě, proto po zapnutí hledá dálkový IR regulátor (blikající symbol ). Pokud zařízení ve svém dosahu nenajde aktivní IR vysílač, dioda bude blikat po celou dobu. Pro vypnutí blikání symbolu stiskněte a na delší dobu podržte klávesu  – přestane svítit, což znamená, že ovladač přestal hledat IR regulátor a od tohoto okamžiku bude pracovat pouze v manuálním režimu.

Pro návrat do provozního režimu s IR vysílačem stiskněte a podržte klávesu .

Provoz v dálkovém režimu (s IR regulátorem)

Ovladač po zapnutí automaticky zahájí hledání IR vysílače - signalizuje to blikající symbol . Pokud k tomu nedojde, stiskněte a podržte klávesu , dokud symbol  nezačne blikat. Po navázání spojení se  rozsvítí natrvalo a na displeji se zobrazí vodorovná čárka. V dálkovém režimu nejsou klávesy  a  aktivní (kromě funkce TIMER).





Klávesa :

- stiskněte krátce pro vypnutí zařízení,
- stiskněte a podržte pro přepnutí ovladače do Manuálního režimu.



Funkce TIMER

V *Dálkovém režimu* funkce TIMER funguje úplně stejně jako v *Manuálním režimu*, tzn. je řízena místním ovladačem KTX 4:

- pro zapnutí TIMER - SUŠENÍ stiskněte klávesu ,
- pro změnu času zbývajících do ukončení práce TIMERU stiskněte několikrát klávesu ,
- pro nastavení požadované hodnoty teploty (během provozu TIMERU) použijte klávesy  a  (Viz kap. Provoz v manuálním režimu - funkce TIMER).

Po uplynutí nastavené doby se ovladač přepne zpátky do Dálkového režimu.

Obsluha dálkového regulátoru

Podrobný popis základních a pokročilých funkcí dostupných v IR regulátoru závisí na zakoupeném modelu vysílače (viz návod k obsluze přiložený k IR vysílači). Názorné funkce IR vysílače typu DTIR1:

- kontrola teploty v místnosti (samotná topná tyč kontroluje teplotu radiátoru),
- programování Komfortní a Úsporné teploty a snadné přepínání mezi nimi,
- program automatického přepínání teplot komfort a úsporná po dobu 24 hodin (24 hod. timer),
- automatický program *Sušení*,

CZ

- automatická funkce *Antifreeze* s nastavitelnou hodnotou aktivace,
- úprava teplotního čidla podle individuálních podmínek v místnosti (funkce *Kalibrace*).

Detekce Nepřítomnosti signálu (automatická funkce):

Vysílač vysílá každých 10 minut kontrolní signál zjišťující kvalitu spojení mezi zařízeními. Porucha nebo absence 3 signálů po sobě (30 minut) má za následek, že se přijímač KTX-4 automaticky přepne do Manuálního režimu s nastavenou hodnotou "0" a čeká na obnovení spojení (Na displeji se zobrazí "nula" a rozblíká se symbol ). Po obdržení kontrolního signálu se topné těleso automaticky vrátí do režimu dálkového provozu.

Funkce anti-freeze (ochrana proti zamrzání)

Pokud zařízení momentálně netopí (vypnuté klávesou ) , ale zůstane připojené k napájecí síti a teplota kolem teplotního čidla klesne pod 6°C, dojde k automatickému zapnutí topné tyče, aby se zabránilo zamrznutí topného média v radiátoru. Na displeji střídavě blikají písmena A a F, dokud se automaticky nevyvine ochranná funkce, tzn. dokud teplota nestoupne nad 6°C.

ODSTRAŇOVÁNÍ ZÁVAD

Problém	Potenciální příčina	Řešení problému
Topné těleso je zapojeno do síťové zásuvky, LED displej je prázdný.	Problém je v zapojení.	Zkontrolujte zapojení napájecího kabelu, zástrčku a elektrickou zásuvku, jističe a zda je v síti proud.
Topné těleso netopí, na LCD displeji bliká kód E1.	Topné těleso hlásí poruchu, chyba teplotního čidla.	Odpojte zařízení úplně od elektrické sítě. Zkontrolujte, zda je hlavice topného zařízení úplně zakryta regulátorem. Odšroubujte přítlačný imbus, přitiskněte regulátor více k hlavici a opět dotáhněte přítlačný imbus zezadu. Pak zařízení opět připojte k elektrické síti.
Na displeji bliká kód E2.	Topné těleso hlásí poruchu, došlo k přehřátí.	Zkontrolujte, zda je radiátor správně naplněn.
Jednotlivé krátké bliknutí pomlčky na displeji (v dálkovém režimu).	Topné těleso funguje správně – bliknutí znamená příjem kontrolního signálu z IR vysílače.	Topné těleso funguje správně.
Topné těleso se z dálkového režimu samovolně přepnulo do místního režimu.	Problémy s komunikací s vysílačem: zakrytí komunikačního okénka IR na některém ze zařízení nebo špatné umístění zařízení.	Odstraňte překážku, která komplikuje komunikaci zařízení, nebo umístěte IR vysílač na jiném místě.
Topné těleso topí i po vypnutí klávesou  .	Poškozená elektronika.	Odpojte zařízení úplně od elektrické sítě a počkejte až vychladne, pak jej opět připojte.
Pokud se problém nepodařilo vyřešit, obraťte se na prodejce.		



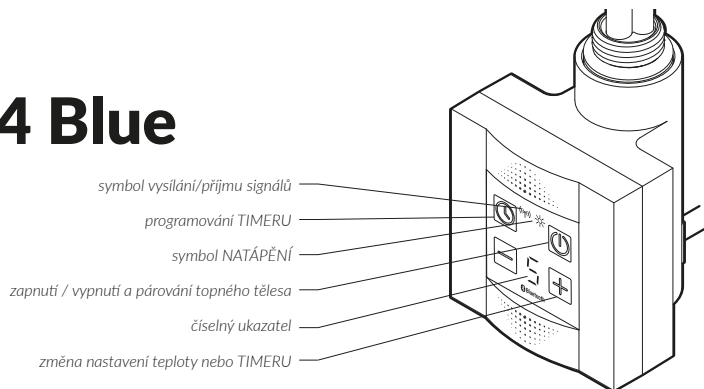

KTX 4 Blue



Elektrická topná tyč KTX 4 Blue je vybavena čidlem pro kontrolu teploty radiátoru a – podle verze zařízení – také přídavným čidlem pro kontrolu teploty v místnosti*.

Upozornění: tovární nastavení topné tyče je na měření teploty radiátoru. Vestavěné čidlo teploty v místnosti* lze aktivovat pomocí ovládací aplikace.

*neplatí pro verzi MS

Všechny verze topné tyče Blue (včetně MS) se mohou spojit s přídavným, venkovním čidlem teploty v místnosti. K nastavení teploty slouží klávesy  a  svícení symbolu  signalizuje, že radiátor je aktuálně natápěn.

Zapnutí zařízení na určitou dobu neznamená, že po celou dobu spotřebovává stejné, maximální množství energie. Topná tyč pracuje během první, krátké doby po zapnutí na jmenovitý výkon, aby se radiátor ohřál na nastavenou teplotu. Pak se střídavě zapíná a vypíná a spotřebovává pouze tolik energie, kolik je třeba k udržení nastavené teploty radiátoru v daných podmínkách prostředí (viz kap. *Počítadlo skutečné provozní doby topného tělesa*).

Teplotní čidlo umožňuje přesné ovládání práce zařízení a chrání před popálením, protože omezuje teplotu radiátoru na 60°C, přídavná tepelná pojistka v topném zařízení chrání při vzniku nouzové situace před překročením kritické teploty (pojistka se může poškodit při teplotě nad 82°C – týká se především topných tyčí instalovaných v radiátorech připojených k ústřednímu topení).



Díky konstrukci topného tělesa a fyzikálních vlastností topného média mohou mít spodní trubky radiátoru (zejména poslední dvě) nižší teplotu než ostatní – tento jev je naprosto normální.

Ovladač KTX 4 Blue s topným zařízením TERMA SPLIT tvoří sestavu, kterou lze ovládat přímo (viz kap. *Manuální ovládání*) nebo prostřednictvím mobilního zařízení – smartphone, tablet (viz kap. *Dálkové ovládání*). Takovou sestavu lze rozšířit jejím spárováním (díky technologii Bluetooth) s mobilním zařízením (smartphone, tablet) a získat tak přístup k dalším možnostem programování topné tyče (viz kap. *Dálkové ovládání*).

MANUÁLNÍ OVLÁDÁNÍ (přímo na regulátoru topného tělesa)

V dosahu topného tělesa se může, ale nemusí nacházet mobilní zařízení s nainstalovanou ovládací aplikací.

Funkce topení

V místním režimu je možné nastavit 5 stupňů ohřevu pomocí kláves  a , které odpovídají rozsahu teplot od 30 do 60°C při měření teploty radiátoru nebo rozsahu od 15 do 30°C při měření teploty v místnosti. Symbol * signalizuje stav topného tělesa (svítí, když topná tyč nahřívá topné těleso).

Funkce TIMER



Klávesa  slouží k zapnutí funkce a nastavení času, po kterém se topné těleso automaticky vypne. Pro zapnutí funkce TIMER:

- stisknete krátce klávesu  – na displeji se objeví provozní doba 1H (1 hodina),

- další stisknutí klávesy prodlužuje provozní dobu TIMERU o další, plné hodiny (max. 4 hodiny).

Pro vypnutí funkce nastavte dobu práce na "0H" (stisknete několikrát klávesu ) nebo vypněte a opět zapněte topné těleso.

Po celou provozní dobu TIMERU je zobrazeno písmeno „H“. V této době:

- chcete-li zkontrolovat nastavenou teplotu topného tělesa, stisknete jedenkrát klávesu  nebo ,
- pro změnu teploty – stisknete je vícekrát, až do zadání požadované teploty
- pro změnu provozní doby zbývající do vypnutí TIMERU stisknete klávesu .



Počítadlo skutečné provozní doby topného tělesa

Unikátní funkce měření doby práce sčítá jednotlivá období, ve kterých zařízení odebíralo jmenovitý proud (během normální práce se topné těleso při regulování teploty často na delší dobu vypíná a prakticky nespotřebovává žádný proud).

Díky této funkci lze kdykoli zkontrolovat, kolik času zařízení skutečně odebíralo proud, např. během celodenního provozu. V praxi se ukazuje, že je to doba až o několik desítek procent kratší než celková doba, po kterou bylo zařízení zapnuté!!

1. Odečet počítadla:

Stiskněte a podržte klávesu **Ⓢ**, na displeji se zobrazí písmeno E, a pak 4 číslice oddělené pomlčkou (doba skutečného provozu topné tyče), např. E..0..2.-..1..5 znamená, že topná tyč od posledního mazání počítadla pracovalo 2 hod. a 15 minut.



2. Nulování počítadla:

Stiskněte a podržte klávesu **Ⓢ**, tak dlouho, dokud se nezobrazí E 00-00.

Množství skutečně spotřebované energie vypočtete tak, že vynásobíte hodnotu načtenou z počítadla jmenovitým výkonem topné tyče. Výsledek vynásobte aktuální cenou elektrické energie (1 kW) a dostanete skutečnou cenu spotřebované energie.

DÁLKOVÉ OVLÁDÁNÍ (mobilem se staženou aplikací TERMA BlueLine NEXT)

DÁLKOVÉ OVLÁDÁNÍ (mobilem se staženou aplikací TERMA BlueLine NEXT) KTX 4 Blue má vestavěný a stále aktivní komunikační modul Bluetooth Low Energy, který slouží k dálkovému ovládní topného tělesa pomocí populárních přenosných zařízení – smartphonů a tabletů, jak s operačním systémem Android (min. 4.4) tak s IOS (min. 6.0). Jiná zařízení Bluetooth vidí topné těleso jako Topná tyč KTX 4 Blue. Při párování zařízení s aplikací může být také nutné uvedení autorizačního kódu: **123456**

Pro zahájení režimu párování topného tělesa stiskněte a podržte tlačítko  po dobu asi 5 s. Symbol  začne blikat. Režim párování trvá 30 vteřin. Symbol  se rozsvítí také vždy při aktivním spojení (výměna informací) s externím ovládacím zařízením.

Funkce TIMER

Ovládací aplikace umožňuje nastavit Timer na dobu 1...240 minut v plném rozsahu teplot topné tyče a zvolit libovolný způsob měření teploty – radiátoru nebo místnosti.

Harmonogram automatického provozu

Ovládací aplikace umožňuje naprogramovat mnoho různých 7 denních harmonogramů práce a nahrát kterýkoli z nich do paměti libovolného topného tělesa spárovaného s přenosným zařízením.

Bezchybné nahrání harmonogramu do paměti topného tělesa je potvrzeno hlášením na obrazovce přenosného zařízení, a na displeji topné tyče se zobrazí vodorovná pomlčka – od toho okamžiku topné těleso pracuje podle nahraného harmonogramu.

Funkce anti-freeze (ochrana proti zamrzání)

Pokud zařízení momentálně netopí (vypnuté klávesou ) , ale zůstane připojené k napájecí el. síti a teplota kolem teplotního čidla klesne pod 6°C, dojde k automatickému zapnutí topné tyče, aby se zabránilo zamrznutí topného média v radiátoru. Na displeji střídavě blikají písmena A a F, dokud se automaticky nevyprve ochranná funkce, tzn. dokud teplota nestoupne nad 6°C.



ŘEŠENÍ PROBLÉMŮ

Problém	Potenciální příčina	Řešení problému
Topné těleso je zapojeno do síťové zásuvky, LED displej nesvítí.	Problém je v zapojení.	Zkontrolujte zapojení napájecího kabelu, zástrčku a elektrickou zásuvku, jističe a zda je v síti proud.
Topné těleso netopí, na LCD displeji bliká kód E1.	Topné těleso hlásí poruchu, chyba teplotního čidla.	Odpojte zařízení úplně od elektrické sítě. Zkontrolujte, zda je hlavice topného zařízení úplně zakryta regulátorem. Odšroubujte přítlačný imbus, přitiskněte regulátor více k hlavici a opět dotáhněte přítlačný imbus ze zadu. Pak zařízení opět připojte k elektrické síti.
Na displeji bliká kód E2.	Topné těleso hlásí poruchu, došlo k přehřátí.	Ujistěte se, zda výkon topného tělesa nepřesahuje doporučený výkon radiátoru. Zkontrolujte a vhodně snižte teplotu topného média v instalaci ústředního topení (nesmí přesáhnout 82°C). U radiátoru, který není připojen k instalaci ústředního topení, zkontrolujte, zda je radiátor správně naplněn.
Při práci se symbol (M) sám od sebe rozsvítí.	Probíhá přenos dat do/z ovládacího zařízení.	Topné těleso funguje správně.
Topné těleso topí i po vypnutí klávesou [O].	Poškozená elektronika.	Odpojte zařízení úplně od elektrické sítě a počkejte až vychladne, pak jej opět připojte.
Pokud se problém nepodařilo vyřešit, obraťte se na prodejce.		



Návod na obsluhu

Naše výrobky boli navrhnuté a vyrobené tak, aby spĺňali všetky požiadavky týkajúce sa kvality, funkčnosti a estetiky. Blahoželáme Vám z dôvodu úspešného nákupu a želáme Vám veľa spokojnosti počas používania nového zariadenia.

Elektrický ohrievač

Bezpečná inštalácia a používanie

1. Neinštalujte ohrievač priamo pod elektrickú zásuvku.
2. Elektrický ohrievač by mal byť naplnený presne odmeraným množstvom kvapaliny. V prípade zistenia straty vykurovacieho média a pri jeho každom doplnení kontaktujte predajcu.
3. Ak zariadenie nie je vybavené regulátorom izbovej teploty, nepoužívajte ho v malých miestnostiach, ak sú v nich prítomní ľudia samostatne neschopní ich opustiť, jedine v prípade, že je zabezpečený trvalý dozor.



4. Elektrický ohrievač nie je hračka. Deti do 3 rokov by sa bez riadneho dozoru nemali zdržiavať v bezprostrednej blízkosti ohrievača.

Deti vo veku od 3 do 8 rokov môžu ohrievač ovládať iba v prípade, že je správne nainštalovaný a zapojený a deti sú pod dozorom alebo boli po-učené o bezpečnom používaní ohrievača a možných hrozbách.

5. Poznámka: Niektoré časti ohrievača môžu byť veľmi horúce a môžu spôsobiť popáleniny. V prípade prítomnosti deti alebo osôb so zdravotným postihnutím je potrebné zachovať mimoriadnu ostražitosť.
6. Na elektrickom ohrievači, radiátore môžete sušiť uteráky a oblečenie prané iba vo vode bez agresívnych látok. Nemôže sa sušiť prádlo a uteráky mokré od horľavých látok.

7. Na ochranu proti ohrozeniu veľmi malých detí, musí byť elektrický sušiak, radiátor oblečenia alebo uterákov nainštalovaný tak, aby sa najnižšie profily zariadenia nachádzaly aspoň 600 mm nad podlahou.
8. Prístroj by mal byť nainštalovaný iba kvalifikovaným inštalatérom v súlade so všetkými platnými bezpečnostnými predpismi a ďalšími predpismi.
9. Všetky siete, ku ktorým je zariadenie pripojené musia spĺňať príslušné pravidlá platné v danej oblasti.
10. K napájaniu ohrievača nepoužívajte predlžovacie káble alebo elektrické adaptéry.
11. Pri pripojení radiátoru s vykurovacou tyčou k elektrickej inštalácii sa uistite, že obvod má istič s reziduálnym prúdom 30 mA (R.C.D.) a príslušný nadprúdový istič. Pri trvalej inštalácii (káblové pripojenie bez zástrčky) je tiež povinné inštalovanie vypínača umožňujúceho vypnutie zariadenia na všetkých



12. Zariadenie vo verzii s označením PB s káblom priamo do stěny sa môže namontovať v kúpeľni v 1. zóne, podľa príslušných predpisov, s dodržaním zvláštnych predpisov o elektrických inštaláciách v mokrých miestnostiach.

Ostatné verzie zariadenia s inými druhmi kábla sa môžu montovať v 2. zóne alebo mimo tejto zóny.

13. Zariadenie používajte iba na stanovený účel tak, ako je popísané v návode na použitie.

14. Uistite sa, že radiátor bol na stenu nainštalovaný podľa návodu na inštaláciu.

15. Tento informačný materiál musí byť odovzdaný konečnému užívateľovi radiátora s vykurovacou tyčou.

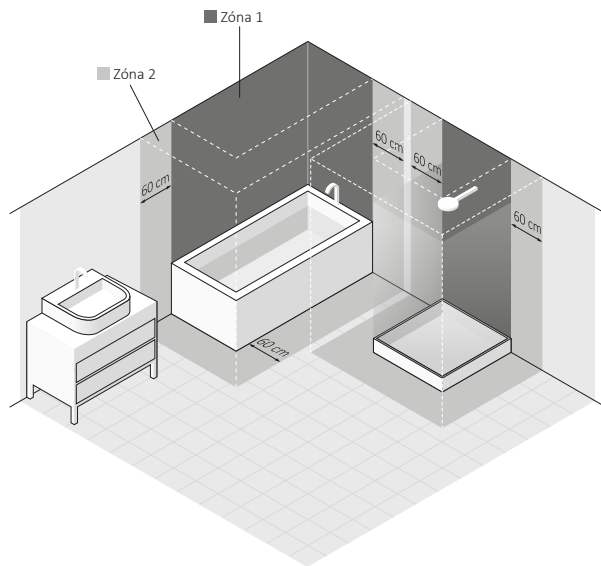
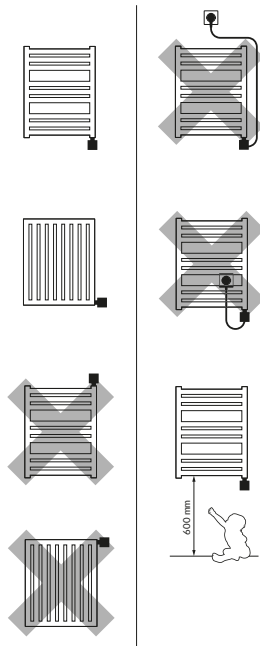

Elektrická vykurovacia tyč

Bezpečnostné pokyny — montáž

1. Montáž elektrickej vykurovacej tyče môže vykonať len remeslník s príslušným oprávnením.
2. Napojte zariadenie len na správne vykonanú elektrickú sieť (pozri menovité parametre na topnej tyči).
3. Nieodporúča sa, ale je možné krátke zapnutie studené vykurovacej tyče na voľnom vzduchu v čase maximálne 3 sekúnd.
4. Nesmie sa zapínať vykurovacia tyč v prázdnom radiátore bez kvapaliny, topného média!
5. Zaistite, aby napájací kábel sa nedotýkal žiadnych horúcich prvkov vykurovacie tyče alebo radiátoru.

6. Počas montáže alebo demontáže zariadenie nesmie byť napojené na elektrinu.
7. Nesmie sa zasahovať do vnútra zariadenia.
8. Výkon vykurovacej tyče nesmie byť väčší ako výkon radiátora pre parametre 75/65/20° C.
9. Tlak v radiátore nemôže prekročiť 10 atm. V elektrickom radiátore zaistíte vzdušnú komoru, a pri radiátore napojenom na sústavu ú.k. neháajte 1 otvorený ventil, aby ste zabránili rastu tlaku v dôsledku teplej rozťažnosti kvapalín.
10. Zariadenia je určené len na domáce použitie.
11. Montujte zariadenie v súlade so všetkými miestnymi predpismi vzťahujúcimi sa na bezpečnostné požiadavky v oblasti elektrických zariadení, vrátane prípustného umiestnenia a vzdialenosti od mokrých miest a zdrojov vody.



Bezpečnostné pokyny – používanie

1. Vykurovacia topná tyč, špirála počas práce musí byť celá ponorená do kvapaliny topného média.
2. Pravidelne overujte, či zariadenie nie je poškodené a či jeho používanie je bezpečné.
3. V prípade, že napájací kábel je poškodený, zariadenie sa nesmie používať. Odpojte zariadenie od elektrickej siete a kontaktujte výrobcu alebo distribútora.
4. Nedovoľte, aby sa kryt vykurovacej tyče zaliat kvapalinou.
5. Nepoužívajte topné tyče v sústave ú.k., v ktorej teplota vody vo vykurovacom telese môže prekročiť 82° C
6. Vykurovacie teleso, radiátor alebo vykurovacia tyč sa môže zohriať do vysokej teploty. Postupujte opatrne pri kontakte s vykurovacím telesom.

7. Neotvárajte kryt elektroniky vykurovacej tyče.
8. Počas práce vykurovacej tyče vo vykurovacom telese napojenom na sústavu ú.k. vždy zabezpečte, aby jeden ventil bol otvorený.
9. Zariadenie môžu používať deti vo veku nad 8 rokov a osoby s obmedzenou mentálnou alebo telesnou schopnosťou len s dozorom alebo po zaškolení vzťahujúcom sa na bezpečnú obsluhu a riziká vyplývajúce z používania zariadenia.
10. Zariadenie nie je hračkou. Nedovoľte, aby deti mali k nemu prístup.
11. Čistenie sa môže realizovať len po odpojení zariadenia od napájacej siete.
12. Čistenie zariadenia deťmi vo veku nižšom ako 8 rokov je možné len s príslušným dozorom.



Určenie výrobku

Vykurovacia tyč je elektrické vykurovacie zariadenie určené len na zabudovanie do vhodných vykurovacích telies (čisto elektrických alebo napojených na systém ú.k.).

Vyberte vykurovaciu tyč k vykurovaciemu telesu tak, aby jeho menovitý výkon bol čo najbližšie ako výkon vykurovacieho telesa pre parametre 75/65/20° C.

Technické údaje

Označenie modelu (druh napájacieho kábla)	<ul style="list-style-type: none">- PB (Rovný kábel bez zástrčky)*- PW (Rovný kábel so zástrčkou)- SW (Špirálový kábel so zástrčkou)- MS (Skrutkové konektor svorkovnice + vypínač)* <p>* zariadenia určené na trvalé pripojenie k elektrickej inštalácii</p>
Napájanie	230 V / 50 Hz
Dostupný výkon	120, 200, 300, 400, 600, 800, 1000 [W]
Trieda ochrany zariadenia	Trieda I
Prípojka na vykurovacie teleso	závit G 1/2"
Stupeň ochrany / krytí [IP]:	IPx4: KTX 1 (všetky verzie), KTX 2, 3, 4, 4 Blue - verzie MS IPx5: KTX 2, 3, 4, 4 Blue (okrem verzie MS)
Meranie teploty	Teplota a nabhriatie média vo vnútri radiátora: všetky zariadenia bez prídavného IR programátora, Izbová teplota: Meria a reguluje model KTX 4 v súprave s programátorom DTIR alebo TTIR.

Výkon [W]	120	200	300	400	600	800	1000
Dĺžka vykurovacie špirály [mm]	325	285	310	345	375	485	575

SK

Montáž a demontáž

Podrobné informácie o rôznych spôsoboch montáže alebo demontáže elektrické vykurovacie tyče vo vykurovacom telese sú dostupné u výrobcu alebo dovozcu (pozri kontakt na konci návodu). Nižšie uvádzame základné požiadavky a zásady, ktoré sa musia bezvýnimčne dodržiavať pre zaručenie dlhodobej a spoľahlivej práce zariadenia.

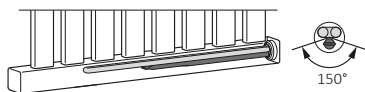
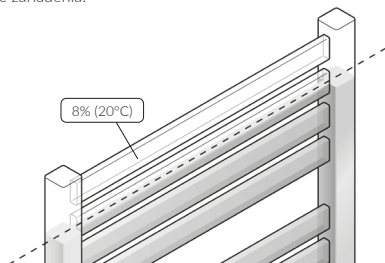

Pri inštalácii tyče v horizontálnom kolektora, kratšia / samostatná rúrka s čidlom teploty by mala byť umiestnená v najnižšom možnom bode.

Upozornenia pred montážou alebo prvým uvedením do prevádzky:

1. Prečítajte kapitolu: bezpečnostné pokyny – montáž
2. Prikrúčajte ohrievač pomocou vhodného plochého kľúča (veľkosť  24).
3. Vykurovaciu tyč montujte v spodnej časti vykurovacieho telesa, kolmo k systému rúrok pri zachovaní priestoru na vhodnú cirkuláciu vykurovacej tekutiny, média.
4. Používajte príslušné vykurovacie tekutiny (voda, špeciálne výrobky na báze vody a glykolu určené na použitie v sústavách ústredného kúrenia, vykurovacie oleje s parametrami v súlade s požiadavkami výrobcu vykurovacie tyče a vykurovacieho telesa).
5. Skontroluj a prípadne uprav vzdialenosti medzi tyčami podľa obrázka.

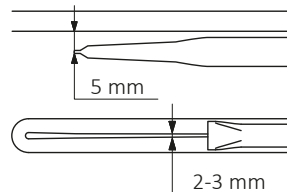

6. Nezapínajte vykurovaciu tyč v prípade, že nie je úplne ponorená do vody alebo inej alternatívnej tekutiny.
7. Zaisťte bezpečnostné prostriedky pred nadmerným nárastom tlaku vo vykurovacom telese (vzdušnú komoru v elektrickom vykurovacom telese, otvorený jeden z ventilov vykurovacieho telesa v sústave a pod.)
8. Nenalievajte do vykurovacieho telesa tekutinu s teplotou nad 65° C.
9. V prípade napojenia zariadenia pevne na elektrickú sieť, zohľadnite nasledujúce pokyny:
 - a. Hnedá žila – napojenie na fázový obvod (L).
 - b. Modrá žila – napojenie na neutrálny obvod (N).
 - c. Žlto-zelená žila – napojenie na uzemnenie (PE).
10. Pred naliatím tekutiny do vykurovacieho telesa uistite sa, že spojenie topnej tyče a vykurovacieho telesa je tesné.
11. Inštalácia ÚK musí byť doplnkovo vybavená uzávermi umožňujúcimi odpojenie ohrievača.
12. Teplota činiteľa v inštalácii ÚK nesmie prevyšovať 82° C!

Upozornenia pred demontážou:



1. Pred začatím demontáže odpojte trvale zariadenie od elektrickej siete a uistite sa, že vykurovacie teleso nie je horúce.

2. Upozornenie – vykurovacie teleso naplnené tekutinou môže byť veľmi ťažké. Zaisťte vhodné bezpečnostné prostriedky.
3. Pred demontážou sa uistite, že voda nachádzajúca sa vo vnútri vykurovacieho telesa a inštalácie nezapríčiní vznik škody (v prípade potreby zatvorte príslušné ventily, vyprázdňte vykurovacie teleso a pod.)

Likvidácia



Tento výrobok je elektrické zariadenie a podlieha špeciálnym požiadavkám vzťahujúcim sa na zneškodnenie a likvidáciu elektrického a elektronického odpadu. Nesmie sa ho vyhodiť spolu s komunálnym odpadom. Po ukončení používania výrobok sa musí odovzdať na mieste zberu a recyklácie elektrického odpadu. Podrobne informácie o tom Vám poskytne predajňa alebo výrobca. Ďakujeme za podporu ochrany životného prostredia.

Údržba

- Pred realizáciou akýchkoľvek údržbárskych činností vždy odpojte zariadenie od elektriny.
- Pravidelne overujte hladinu tekutiny vo vykurovacom telese a dbajte, aby vykurovací prvok bol úplne ponorený do tekutiny.
- Čistíte výrobok len nasucho alebo vlhkou handrou s malým množstvom čistiaceho prostriedku bez rozpúšťadiel ani brúsnych prvkov.

Záručné podmienky

1. Predmetom záruky je elektrická vykurovacia tyč. Názov modelu a vlastnosti sú podrobne uvedené na obale.
2. Pri preberaní vykurovacej tyče Klient potvrdzuje plnú hodnotu výrobku. V prípade zistenia akýchkoľvek chýb je treba o nich oboznámiť Predajcu – v opačnom prípade sa považuje, že Výrobca vydal bezchybný výrobok. Týka sa to najmä kvality povrchu krytu ovládača.
3. Záručná doba predstavuje 24 mesiacov od dátumu nákupu, ale maximálne 36 mesiacov od dátumu výroby.
4. Dôkaz o kúpe (doklad o nákupe, faktúra atď.) je základom záručných nárokov. Nedostatok dokladu o kúpe umožňuje výrobcovi zamietnuť nárok na záruku.
5. Zárukou nie sú obsiahnuté poškodenia vzniknuté:
 - v dôsledku nesprávnej (nezhodného s návodom) montáže, používania alebo demontáže,
 - v súvislosti s použitím ohrievacej časti spôsobom nezhodným s jej určením,
 - v dôsledku zásahu neoprávnených osôb do zariadenia
 - vzniknuté z viny Klienta po prevzatí od Predajcu.
6. Vykurovacia inštalácia musí byť vybavená uzavieracími ventilmi, ktoré umožňujú demontáž vykurovacieho telesa alebo topnej tyče bez vyprázdňovania celej inštalácie z ohrievacieho čínidla. Problémy alebo náklady vzniknuté v dôsledku chýbajúcich takýchto ventilov v inštalácii nezaťažujú Výrobca ani Predajca.
7. Priložený návod na obsluhu výrobku jest integrálnou časťou. Prosíme teda o dôkladné oboznámenie sa s jeho obsahom pred zahájením používania.
8. Výrobca je povinný odstrániť poruchy v lehote 30 pracovných dní od dátumu dodania chybného zariadenia do sídla výrobcu.
9. Pokiaľ sa oprava zariadenia ukáže ako nemožná, výrobca je povinný dodať nový dobre fungujúci exemplár s rovnakými parametrami.



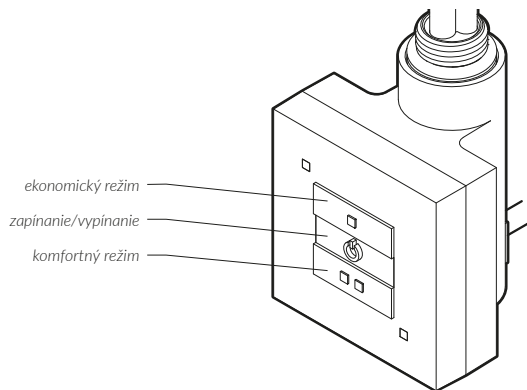

KTX 1



Elektrická špirála zohrieva teplotnosné médium v radiátore, v ktorom je namontovaná. Elektrická špirála má jednoduchý systém regulácie, ktorý umožňuje, aby bola spustená na polovičný alebo plný výkon.

Tlačidlo  je určené na zapínanie a vypínanie el. špirály. Po opätovnom zapnutí, po predchádzajúcom vypnutí, sa el. špirála spustí na rovnaký výkon, ako pred vypnutím.

Tlačidlom  sa nastavuje EKONOMICKÝ režim – po zapnutí zasvieti žltá kontrolka v hornom rohu (el. špirála začne pracovať tak, že sa bude striedavo zapínať a vypínať v 7 sekundových intervaloch).

Tlačidlom  sa nastavuje KOMFORTNÝ režim (el. špirála je neprerušite spustená na plný výkon) – svieti červená kontrolka v dolnom rohu.

Integrovaný snímač teploty chráni pred popálením obmedzením teploty radiátora na max. +60 °C, a dodatočná termická poisťka v el. špirále chráni el. špirálu v núdzových situáciách pred prekročením kritických teplôt (táto termická poisťka sa môže poškodiť pri teplote nad +82 °C – týka sa predovšetkým el. špirál, ktoré sú namontované v radiátoroch pripojených k ústrednému kúreniu).



Konštrukcia el. špirály, ako aj fyzické vlastnosti teplotnosného média spôsobujú, že dolné rúrky radiátora (predovšetkým posledné dve) môžu mať nižšiu teplotu než ostatné – aj toto je úplne normálny jav.

Funkcia Anti-freeze (ochrana proti zamrznutiu)

Keď je el. špirála práve vypnutá tlačidlom , ale je stále pripojená k el. sieti, a teplota v okolí radiátora klesne pod +6 °C, el. špirála sa automaticky zapne, čím chráni teplonosné médium vo vnútri radiátora pred zamrznutím.

Žltá kontrolka bude blikať, až kým sa ochranná funkcia samočinne nevypne, tzn. keď bude teplota nad +6 °C.

Odstraňovanie porúch



Problém	Potenciálna príčina	Riešenie problému
El. špirála je pripojená k el. zásuvke, nesvietia žiadne kontrolky, el. špirála nehrefe.	El. špirála nie je zapnutá.	Zapnite el. špirálu tlačidlom  .
	Problém súvisí s pripojením.	Skontrolujte pripojenie napájacieho kábla, zástrčku a zásuvku, či máte prúd v sieti.
Kontrolky striedavo blikajú.	El. špirála hlási poruchu, poškodil sa snímač teploty.	Vypnite el. špirálu a počkajte, kým radiátor nevychladne. Opätovne ju zapnite.
Radiátor je chladný, kontrolky signalizujú, že el. špirála funguje správne.	Spálená termická poistka alebo poškodený výhrevný prvok.	El. špirálu vypnite a opätovne zapnite.
El. špirála hrefe napriek tomu, že je vypnutá tlačidlom  .	Poškodenie elektroniky.	El. špirálu úplne odpojte od el. siete, počkajte, kým vychladne, potom ju opätovne zapnite.
Ak nedôjde k odstráneniu problému, obráťte sa na predajcu.		

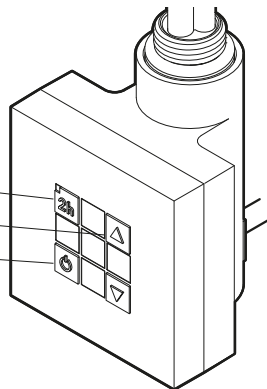

KTX 2

- Timer pre napr. sušenie utěrkou na 2h
- zmena hodnôt parametrov
- zapínanie/vypínanie, vypínanie časovača



Elektrická špirála zohrieva teplotnosné médium v radiátore, v ktorom je namontovaná a súčasne presne riadi jeho teplotu. Zariadenie má 5 úrovní nastavenia (tlačidlo  a ) s rozpätím teplôt od +30 °C do +60 °C. Tlačidlom  sa zapína a vypína el. špirála, a tiež sa vypína ČASOVAČ (ak je aktívny).

Integrovaný snímač teploty chráni pred popálením obmedzením teploty radiátora na max. +60 °C, a dodatočná termická poistka v el. špirále chráni el. špirálu v núdzových situáciách pred prekročením kritických teplôt (táto termická poistka sa môže poškodiť pri teplote nad +82 °C – týka sa predovšetkým el. špirál, ktoré sú namontované v radiátoroch pripojených k ústrednému kúreniu).

Konštrukcia el. špirály, ako aj fyzické vlastnosti teplotnosného média spôsobujú, že dolné rúrky radiátora (predovšetkým posledné dve) môžu mať nižšiu teplotu než ostatné – aj toto je úplne normálny jav.

Keď el. špirálu na istý čas zapnete, neznamená to, že je celý čas spustená na maximálnom výkone. El. špirála je krátko po zapnutí na istý čas spustená na menovitý výkon, aby sa radiátor zohrial na nastavenú teplotu, a následne sa pravidelne zapína a vypína, spotrebúva iba toľko energie, ktorá je potrebná na udržanie zadanej teploty radiátora pri daných externých podmienkach.



nastavenie 1 nastavenie 2 nastavenie 3 nastavenie 4 nastavenie 5

Časovač (Timer)

Časovač napr. pre sušenie uterákov sa spúšťa tlačidlom (svieti žltá kontrolka).



1. El. špirála sa dá pomocou funkcie ČASOVAČA po 2h napr. sušenia uterákov aj sama VYPNÚŤ: keď je el. špirála zapnutá, stlačením tlačidla sa el. špirála automaticky vypne po 2 hodinách.
2. Pomocou funkcie ČASOVAČA môžete el. špirálu aj ZAPNÚŤ: El. špirálu vypnite tlačidlom , potom stlačte tlačidlo – el. špirála sa zapne o 2 hodiny, pričom bude udržiavať teplotu, na akú bola nastavená predtým. Ak chcete, aby bola teplota po zapnutí iná, požadovanú teplotu nastavte ešte pred vypnutím el. špirály.

Funkcia Anti-Freeze (ochrana proti zamrznutiu)

Keď el. špirála práve nevykuruje (je vypnutá tlačidlom alebo prostredníctvom ČASOVAČA), ale je pripojená k el. sieti, a teplota v okolí snímača teploty klesne pod +6 °C, el. špirála sa automaticky zapne, čím chráni teplotnosné médium vo vnútri radiátora pred zamrznutím. Bude blikať stredná kontrolka, až kým sa ochranná funkcia samočinne nevypne, tzn. keď bude teplota nad +6 °C.



Odstraňovanie porúch

Problém	Potenciálna príčina	Riešenie problému
El. špirála je pripojená k el. zásuvke, nesvietia žiadne kontrolky, el. špirála neohrieva.	El. špirála nie je zapnutá.	Zapnite el. špirálu tlačidlom  .
	Problém súvisí s pripojením.	Skontrolujte pripojenie napájacieho kábla, zástrčku a zásuvku, či máte prúd v sieti.
Kontrolky striedavo blikajú.	El. špirála hlási poruchu, poškodil sa snímač teploty.	Vypnite el. špirálu a počkajte, kým radiátor nevychladne. Opätovne ju zapnite.
Radiátor je chladný, kontrolky signalizujú, že el. špirála funguje správne.	Spálená termická poistka alebo poškodený výhrevný prvok.	El. špirálu vypnite. Opätovne ju zapnite.
El. špirála hreje napriek tomu, že je vypnutá tlačidlom  .	Poškodenie elektroniky.	El. špirálu úplne odpojte od el. siete, počkajte, kým vychladne, potom ju opätovne zapnite.
Ak nedôjde k odstráneniu problému, obráťte sa na predajcu.		

KTX 3

obsluha časových funkcií (hodiny/sušič/časovač)

zapínanie/vypínanie

zmena hodnôt parametrov

aktívny denný časovač

číslo aktívnej zóny denného časovača

hodiny

teplota

ukazovateľ ohrevu

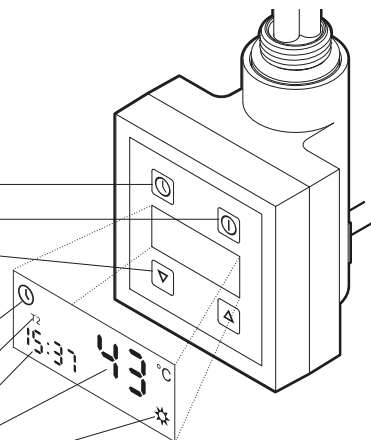

Elektrická špirála zohrieva teplosné médium v radiátore, v ktorom je namontovaná a súčasne presne riadi jeho teplotu. Teplota sa nastavuje tlačidlami ▲ a ▼. Aktuálna teplota meraná v radiátore sa zobrazuje s presnosťou na 1 °C. Keď zmeníte nastavenia, LCD displej bude niekoľko sekúnd blikať a zobrazovať novú nastavenú teplotu, potom opäť začne zobrazovať aktuálnu teplotu. Ukazovateľ ohrevu ✱ svieti vtedy, keď je zadaná teplota vyššia než aktuálna. Keď je el. špirála spustená a chcete zistiť nastavenú teplotu, jedenkrát stlačte tlačidlo ľubovoľnej šípky.

Integrovaný snímač teploty chráni pred popálením obmedzením teploty radiátora na max. +60 °C, a dodatočná termická poisťka v el. špirále chráni el. špirálu v núdzových situáciách pred prekročením kritických teplôt (táto termická poisťka sa môže poškodiť pri teplote nad +82 °C – týka sa predovšetkým el. špirál, ktoré sú namontované v radiátoroch pripojených k ústrednému kúreniu).

Konštrukcia el. špirály, ako aj fyzické vlastnosti teplosného média spôsobujú, že dolné rúčky radiátora (predovšetkým posledné dve) môžu mať nižšiu teplotu než ostatné – aj toto je úplne normálny jav.





Keď el. špirálu na istý čas zapnete, neznamená to, že je celý čas spustená na maximálnom výkone. El. špirála je krátko po zapnutí na istý čas spustená na menovitý výkon, aby sa radiátor zohrial na nastavenú teplotu, a následne sa pravidelne zapína a vypína, spotrebáva iba toľko energie, ktorá je potrebná na udržanie zadanej teploty radiátora pri daných externých podmienkach.

Ručný režim

Ručne nastavená teplota sa stále udržiava, až kým nezmeníte parametre alebo kým nezapnete niektorú automatickú funkciu.

Funkcia sušenia

Funkcia SUŠENIA umožňuje el. špirálu zapnúť na stanovený čas, napr. na vysušenie osušky. Keď uplynie zadaný čas, el. špirála sa automaticky prepne na predchádzajúce hodnoty.



Pre spustenie funkcie SUŠENIA krátko stlačte tlačidlo . Najkratší čas, ktorý sa dá nastaviť, je 0,5 hodiny. Každým ďalším stlačením tlačidla  predĺžite tento čas o ďalšiu 0,5 hodinu, až na maximálne 4 hodiny

(ďalším stlačením sa režim SUŠENIA vypne a na displeji sa zobrazia hodiny). Teplota sušenia sa dá ľubovoľne nastaviť aj počas činnosti vykurovacej tyče – posledná nastavená teplota počas spustenej funkcie sa uloží a pri opätovnom spustení funkcie sušenia sa nastaví táto teplota.

Na malom numerickom poli sa zobrazuje čas, ktorý zostal do vypnutia funkcie. Na veľkom poli sa zobrazuje teplota, na začiatku – nastavená teplota, a po chvíli – skutočná teplota (keď chcete zistiť, aká je zadaná teplota, hocikedy krátko stlačte ľubovoľnú šípku).

Keď uplynie zadaný čas, el. špirála sa automaticky prepne do stavu a nastavenia, ktoré boli nastavené pred spustením funkcie SUŠENIA (zariadenie sa vypne, ak bolo predtým vypnuté).



Funkciu SUŠENIA môžete v ľubovoľnej chvíli vypnúť:

- tlačidlom  vypnete iba funkciu SUŠENIA – viacsobne stlačte a nastavte čas práce 0 h,
- tlačidlom  – vypnete celú el. špirálu.(vykurovaciu tyč).

Hodiny

Aktuálny čas (hodiny : minúty) sa zobrazuje keď je el. špirála zapnutá, aj keď je vypnutá, ibaže je aktívna funkcia SUŠENIA alebo sa el. špirála práve programuje.

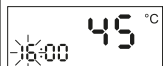
Programovanie času

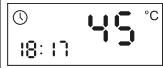
Súčasne stlačte tlačidlá oboch šípok <i>Na displeji začne blikať hodnota hodín.</i> Tlačidlami šípok ▲ a ▼ nastavte požadovanú hodinu. Potvrďte tlačidlom Ⓞ.	
<i>Na displeji začne blikať hodnota minút.</i> Tlačidlami šípok ▲ a ▼ nastavte minúty. Potvrďte tlačidlom Ⓞ.	
<i>Nastavený čas bude stále svietiť.</i> Programovanie ČASU je ukončené	

V prípade výpadku el. prúdu - po jeho obnovení sa na displeji zobrazí posledný zapamätaný čas. Blikanie hodín informuje, že zobrazený čas nemusí byť aktuálny - potvrďte aktuálne zobrazený čas stlačením ľubovoľného tlačidla alebo opätovne nastavte aktuálny čas.

Denný časovač

24-hodinový časovač umožňuje naprogramovať 4 časové zóny (T1, T2, T3, T4), v ktorých má el. špirála udržiavať stanovenú teplotu alebo má byť vypnutá.

Programuje sa začiatok každej časovej zóny, v poradí T1, T2, T3 a T4 (hodiny a minúty) a teplota činnosti každej zóny. Celý cyklus sa každodenne opakuje, ibaže je el. špirála zapnutá a zároveň je aktívny ČASOVAČ.

Nastavenia ČASOVAČA sú uložené v pamäti el. špirály - vypnutím el. špirály sa tieto nastavenia nevymažú, ale preruší sa ich vykonávanie. Keď el. špirálu opäť zapnete tlačidlom Ⓞ vykonávanie programu uloženého v ČASOVAČI sa obnoví podľa nastavenia ČASU el. špirály. Keď chcete ČASOVAČ vypnúť, podržte tlačidlo Ⓞ šípkami nastavte hodnotu ČASOVAČA na „OF“ a opäť stlačte tlačidlo Ⓞ (el. špirála sa prepne na MANUÁLNY režim).

Programovanie ČASOVAČA

Zapnite el. špirálu stlačením tlačidla  .	
Stlačte a podržte tlačidlo  → a Na displeji blíká ON alebo OF. Stláčaním tlačidiel šípok ▲ a ▼, funkciu zapnite (On) alebo vypnite (Of). Potvrďte tlačidlom  .	 
Na displeji blíká pole programovania času a svieti symbol T1. Stláčaním tlačidiel šípok ▲ a ▼, nastavte ZAČIATOK prvej časovej zóny. Potvrďte tlačidlom  .	
Stláčaním tlačidiel šípok ▲ a ▼, nastavte ZAČIATOK ďalších časových zón T2 – T4. Potvrďte tlačidlom  .	
Na displeji blíká pole teploty a svieti symbol T1. Stláčaním tlačidiel šípok ▲ a ▼, nastavte požadovanú TEPLOTU prvej časovej zóny. Potvrďte tlačidlom  .	
Nastavte TEPLOTU pre ďalšie časové zóny T2 – T4. Potvrďte tlačidlom  .	
Displej prestane blikať, zasvieti symbol ČASOVAČA a označenia časovej zóny T (1 – 4), adekvátne podľa aktuálneho času. Programovanie ČASOVAČA je ukončené.	

SK

Pozor: Keď je aktívny DENNÝ ČASOVAČ, používateľ môže dočasne zmeniť aktuálne nastavenie teploty upravujúc vykonávaný program. El. špirála sa pri najbližšej zmene ČASOVAČA vráti na pôvodný program, a ručná zmena teploty sa stratí.

Keď je spustený DENNÝ ČASOVAČ, môžete používať funkciu SUŠENIA – bez ohľadu na aktuálny stav el. špirály a vykonávaného programu, zariadenie sa prepne na parametre nastavené funkciou SUŠENIA, a keď sa táto funkcia skončí, obnoví sa vykonávanie programu DENNÉHO ČASOVAČA (pozrite kapitolu Funkcia SUŠENIA).

Funkcia Anti-freeze (ochrana proti zamrznutiu)

Keď el. špirála práve nevykuruje (je vypnutá tlačidlom  alebo prostredníctvom DENNÉHO ČASOVAČA), ale je pripojená k el. sieti, a teplota v okolí snímača teploty klesne pod +6 °C, el. špirála sa automaticky zapne, čím chráni teplotnosné médium vo vnútri radiátora pred zamrznutím.

Na displeji sa zobrazí kód AF, až kým sa ochranná funkcia samočinne nevypne, tzn. keď bude teplota nad +6 °C.



ODSTRAŇOVANIE PORÚCH

Problém	Potenciálna príčina	Riešenie problému
El. špirála je pripojená k el. zásuvke, LCD displej je prázdny.	Problém súvisí s pripojením.	Skontrolujte pripojenie napájacieho kábla, zástrčku a zásuvku, či máte prúd v sieti.
El. špirála nehreje, na LCD displeji blíká kód E7.	El. špirála hlási poruchu, nesprávne založený ovládač.	Zariadenie úplne odpojte od el. siete. Skontrolujte, či je hlava vykurovacieho prvku úplne schovaná. Odskrutkujte prítlačnú skrutku, prítlačte plášť k radiátoru a opätovne zaskrutkujte prítlačnú skrutku. Opätovne pripojte.
El. špirála nehreje, na LCD displeji blíkajú kód E9.	El. špirála hlási poruchu, poškodil sa snímač teploty.	El. špirálu úplne odpojte od el. siete, počkajte, kým vychladne, a potom ju opätovne zapnite.
El. špirála nehreje, na LCD displeji blíkajú kód E6.	El. špirála hlási poruchu, došlo k prehriatiu.	Skontrolujte, či je v radiátore dostatočné množstvo teplotného média.
Radiátor je chladný, kontroly signalizujú, že el. špirála funguje správne.	Spálená termická poistka alebo poškodený výhrevný prvok.	El. špirálu vypnite a opäť zapnite.
El. špirála hreje napriek tomu, že je vypnutá tlačidlom ⊖ .	Poškodenie elektroniky.	El. špirálu úplne odpojte od el. siete, počkajte, kým vychladne, a potom ju opätovne zapnite.
Ak nedôjde k odstráneniu problému, obráťte sa na predajcu.		

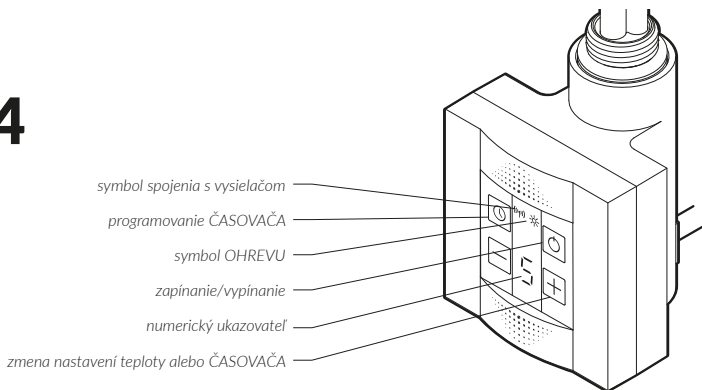

KTX 4



Elektrická špirála zohrieva teplotnosné médium v radiátore, v ktorom je namontovaná a súčasne presne riadi jeho teplotu. Teplota sa nastavuje tlačidlami  a  a zasvietený symbol * informuje, že radiátor je práve dodatočne ohrievaný.

Keď el. špirálu na istý čas zapnete, neznamená to, že je celý čas spustená na maximálnom výkone. El. špirála je krátko po zapnutí na istý čas spustená na menovitý výkon, aby sa radiátor zohrial na nastavenú teplotu, a následne sa pravidelne zapína a vypína, spotrebúva iba toľko energie, ktorá je potrebná na udržanie zadanej teploty radiátora pri daných externých podmienkach (pozrite kapitolu *Počítadlo skutočného času práce el. špirály*).

Integrovaný snímač teploty chráni pred popálením obmedzením teploty radiátora na max. +60 °C, a dodatočná termická poisťka v el. špirále chráni el. špirálu v núdzových situáciách pred prekročením kritických teplôt (táto termická poisťka sa môže poškodiť pri teplote nad +82 °C – týka sa predovšetkým el. špirál, ktoré sú namontované v radiátoroch pripojených k ústrednému kúreniu).



Konštrukcia el. špirály, ako aj fyzické vlastnosti teplotnosného média spôsobujú, že dolné rúrky radiátora (predovšetkým posledné dve) môžu mať nižšiu teplotu než ostatné – aj toto je úplne normálny jav.

Regulácia KTX 4 s vykurovacím prvkom TERMA SPLIT predstavuje základnú konfiguráciu a umožňuje používať všetky základné funkcie el. špirály (pozrite kapitolu Práca v miestnom režime)

Taká súprava sa dá rozšíriť bezdrôtovým pripojením externého stenového vysielača (napr. modely DTIR1 alebo TTIR1), vďaka čomu získate prístup k dodatočným možnostiam programovania zariadenia (pozrite kapitolu Práca v diaľkovom režime).



Práca v manuálnom režime (bez vysielača IR)

Funkcia ohrevu

V miestnom režime môžete nastaviť 5 úrovní teplôt. Nastavenia sa menia tlačidlami  a  Dostupné úrovne: 0 (nehreje) a od 1 ... 5, príslušne podľa rozpätia teplôt radiátora od +30 ... do +60 °C. Symbol * signalizuje stav el. špirály (svieti, keď el. špirála hreje).



Funkcia ČASOVAČA (TIMER):

Tlačidlom  sa zapína funkcia a nastavuje čas, po ktorom sa el. špirála automaticky vypne. Keď chcete spustiť ČASOVAČ:

- krátko stlačte tlačidlo  – na displeji sa zobrazí čas činnosti 1H (1 hodina),
- ďalším stlačením tlačidla  sa čas činnosti ČASOVAČA predĺži (na 2 až 4 hodiny).

Keď chcete funkciu vypnúť, nastavte čas činnosti na hodnotu 0H (viacnásobným stlačením tlačidla  alebo el. špirálu vypnite a opätovne zapnite.

Keď je ČASOVAČ spustený, celý čas sa zobrazuje čas, ktorý zostáva po vypnutí funkcie (striedavo čas a písmeno „H“). Vtedy:

- keď chcete zistiť nastavenú teplotu radiátora, raz stlačte tlačidlo  alebo .
- keď chcete zmeniť teplotu – stlačte viackrát,
- stlačením tlačidla  môžete upraviť zostávajúci čas činnosti ČASOVAČA.



Počítadlo skutočného času činnosti el. špirály

Jedinečná funkcia merania pracovného času počíta jednotlivé intervaly, v ktorých el. špirála spotrebúvala menovitý el. prúd (počas normálnej činnosti, el. špirála sa na dosiahnutie požadovanej teploty často vypína aj na dlhšie, vtedy nespotrebuje el. energiu).

V ľubovoľnej chvíli môžete skontrolovať, kedy el. špirála spotrebúvala el. energiu, napr. ak bola spustená celý deň. V praxi je to najčastejšie o niekoľko desiatok percent menej, ako celkový čas, počas ktorého bola el. špirála zapnutá!

1. Zobrazenie hodnoty počítadla:





Stlačte a podržte tlačidlo  na displeji sa zobrazí písmeno E, a následne 4 číslice oddelené pomlčkou (čas skutočnej činnosti el. špirály), napr. E..0..2...1..5 znamená, že el. špirála od posledného nulovania bola v činnosti 2 hodiny a 15 minút.

2. Vynulovanie počítadla:



Stlačte a podržte tlačidlo  dovtedy, kým sa nezobrazí E 00-00.





Vypočítajte skutočné množstvo spotrebovanej energie vynásobením tejto hodnoty s menovitým príkonom el. špirály. Potom to vynásobte aktuálnou cenou elektrickej energie (1 kW), a získate skutočné náklady na spotrebovanú energiu.

Trvalé nastavenie manuálneho režimu

El. špirála je predvolene naprogramovaná na používanie v sete s ďalším zariadením, preto po zapnutí hľadá vysieláč IR (pulzuje symbol ). Ak el. špirála v svojom dosahu nenájde aktívny IR vysieláč, kontrolka bude celý čas blikať. Ak chcete vypnúť blikanie symbolu  stlačte a podržte tlačidlo  – kontrolka prestane svietiť, súčasne ovládač prestane vyhľadávať IR vysieláč a odvetdy bude pracovať iba v miestnom režime. Ak chcete obnoviť prácu s IR vysieláčom, stlačte a podržte tlačidlo .

Práca v diaľkovom režime (s IR vysieláčom)





Ovládač by mal po zapnutí el. špirály samočinne spustiť vyhľadávanie IR vysieláča – čo signalizuje pulzujúci symbol . Ak sa tak nestane, stlačte a podržte tlačidlo , až kým symbol  začne pulzovať. Po

nadviazaní spojenia  zasvieti nastalo, a na displeji bude zobrazená pozdĺžna čiarka. V diaľkovom režime tlačidlá  a  nie sú aktívne (okrem funkcie ČASOVAČA). Tlačidlo .

- krátko stlačte, zariadenie sa vypne,
- stlačte a podržte, ovládač sa prepne na Manuálny režim.

Časovač (Timer)

V Diaľkovom režime funkcia ČASOVAČ funguje presne tak isto, ako v Manuálnom režime, tzn. ovláda sa ovládačom KTX 4:

- ČASOVAČ zapnete stlačením tlačidla ,
- zostávajúci čas ČASOVAČA môžete zmeniť viacnásobným stlačením tlačidla ,
- požadovanú úroveň teploty (keď je spustený ČASOVAČ) nastavíte tlačidlami  a  (pozrite kapitolu Práca v miestnom režime – funkcia ČASOVAČA).

Keď uplynie nastavený čas, ovládač sa automaticky prepne na Diaľkový režim.

Používanie diaľkového vysielča

Podrobný popis základných a pokročilých funkcií, ktoré ponúka IR vysieláč, závisia od používaného modelu vysielča (pozrite používateľskú príručku IR vysielča). Príklady funkcií IR vysielča typu DTIR1:

- kontrola teploty v miestnosti (sama el. špirála riadi teplotu radiátora),

- programovanie Komfortnej a Ekonomickej teploty, a jednoduché prepínanie medzi nimi,
- program automatického prepínania komfortnej a ekonomickej teploty počas 24 hodín (denný časovač),
- automatický program SUŠENIA,
- automatická funkcia *Anti-freeze* s nastaviteľným limitom fungovania,
- prispôsobenie snímača teploty podľa individuálnych podmienok v danej miestnosti (funkcia Kalibrácie).

Detegovanie nedostupného signálu (automatická funkcia):

Vysielač každých 10 minút posiela kontrolný signál na overenie kvality komunikácie medzi zariadeniami. V prípade rušenia alebo ak sú 3 po sebe idúce signály bez odpovede (30 minút), KTX 4 sa automaticky prepne na Miestny režim s nastavením „0“ a čaká na obnovenie komunikácie (na displeji sa zobrazí „nula“ a začne pulzovať symbol ). El. špirála po prijatí kontrolného signálu samočinne obnoví diaľkový režim.



Funkcia Anti-freeze (ochrana proti zamrznutiu)

Keď el. špirála práve nevykuruje (je vypnutá tlačidlom ) , ale je pripojená k el. sieti, a teplota v okolí radiátora klesne pod +6 °C, špirála sa automaticky zapne, čím chráni teplotnosné médium vo vnútri radiátora pred zamrznutím. Na displeji striedavo blikajú písmená A a F, až kým sa ochranná funkcia samočinne nevypne, tzn. keď bude teplota nad +6 °C.

ODSTRAŇOVANIE PORÚCH

Problém	Potenciálna príčina	Riešenie problému
El. špirála je pripojená k el. zásuvke, LED displej je prázdny.	Problém súvisí s pripojením.	Skontrolujte pripojenie napájacieho kábla, zástrčku a zásuvku, či je prúd v sieti.
El. špirála neohreje, na LED displeji bliká kód E1.	El. špirála hlási poruchu, chyba snímača teploty.	El. špirálu úplne odpojte od el. siete. Skontrolujte, či je hlava vykurovacieho prvku úplne schovaná v regulácii. Odskrutkujte zozadu prítlačnú skrutku, prítlačte reguláciu k radiátoru a opätovne zaskrutkujte prítlačnú skrutku. Opätovne pripojte.
Na displeji bliká kód E2.	El. špirála hlási poruchu, došlo k prehriatiu.	Skontrolujte, či je v radiátore dostatočné množstvo teplotnosného média.
Krátke jednotlivé bliknutie čiarky na displeji (v diaľkovom režime).	El. špirála funguje správne – bliknutie znamená, že bol prijatý kontrolný signál z IR vysielачa.	El. špirála funguje správne.
El. špirála sa z diaľkového režimu sama prepína na miestny režim.	Ťažkosti s komunikáciou s vysielачom: zakryté komunikačné okno IR vysielania nejakým zariadením alebo zlé nastavenie zariadení.	Odstraňte prekážku znemožňujúcu komunikáciu zariadení alebo namontujte IR vysielач na inom mieste.
El. špirála hreje napriek tomu, že je vypnutá tlačidlom 	Poškodenie elektroniky.	El. špirálu úplne odpojte od el. siete, počkajte, kým vychladne, a potom ho opäť zapnite.
Ak nedôjde k odstráneniu problému, obráťte sa na predajcu.		



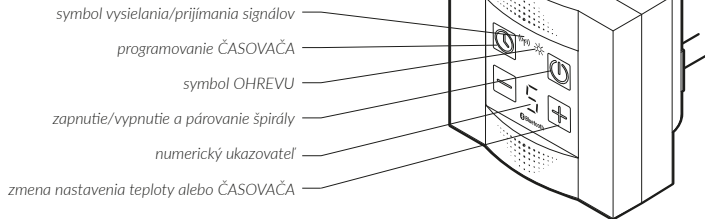

KTX 4 Blue



Elektrická špirála KTX 4 Blue má základný snímač na kontrolu teploty radiátora, ako aj – podľa modelu zariadenia – dodatočný snímač na kontrolu teploty miestnosti*.

Pozor: továrensky je nastavené používanie teploty radiátora. Integrovaný snímač teploty miestnosti* sa dá aktivovať prostredníctvom ovládacej aplikácie.

*netýka sa variantu MS

Všetky varianty špirály Blue (aj MS) sa môžu spájať s dodatočným, externým snímačom teploty miestnosti. Teplota sa nastavuje tlačidlami  a  a zasvietení symbol  informuje, že je radiátor prave ohrievany.

Keď zariadenie zapnete na istý čas, neznamená to, že je celý čas spustené na maximálnom výkone. Špirála je krátko po zapnutí na istý čas spustená na menovitý výkon, aby sa radiátor zohrial na nastavenú teplotu, a následne sa pravidelne zapína a vypína, spotrebúva iba toľko energie, ktorá je potrebná na udržanie zadanej teploty radiátora pri daných externých podmienkach (pozrite kapitolu *Počítadlo skutočného času práce špirály*).

Základný snímač teploty umožňuje presne ovládať prácu zariadenia a chráni pred popálením obmedzením teploty na max. +60 °C, a dodatočná termická poisťka vo vykurovacom telese chráni zariadenie v núdzových situáciách pred prekročením kritických teplôt (táto termická poisťka sa môže poškodiť pri teplote nad +82 °C – týka sa predovšetkým špirál, ktoré sú namontované v radiátoroch pripojených k ústrednému kúreniu).

SK



Konštrukcia špirály, ako aj fyzické vlastnosti teplonosného média spôsobujú, že dolné rúrky radiátora (predovšetkým posledné dve) môžu mať nižšiu teplotu než ostatné – aj toto je úplne normálny jav.

KTX 4 Blue regulácia spolu s vykurovacou tyčou TERMA SPLIT tvorí sadu, ktorá sa dá ovládať priamo (pozrite kapitolu *Manuálne ovládanie*) alebo mobilným zariadením – smartphone, tablet (pozrite kapitolu *Dialkové ovládanie*). Táto sada sa dá rozšíriť spojením (vdaka technológii Bluetooth) s mobilným zariadením (smartphone, tablet), čím používateľ získava prístup k dodatočným možnostiam programovania zariadenia (pozrite kapitolu *Dialkové ovládanie*).

MANUÁLNE OVLÁDANIE (prostredníctvom rozhrania špirály)

V dosahu špirály môže byť, ale nemusí, mobilné zariadenie s nainštalovanou aplikáciou na ovládanie.

Funkcia ohrevu

Manuálnym ovládaním sa dá tlačidlami  a  nastaviť 5 úrovní teploty, príslušne podľa rozpätia teplôt od +30 ... +60 °C pri meraní teploty radiátora, alebo rozpätia +15...+30 °C pri meraní teploty miestnosti. Symbol * signalizuje stav špirály (svieti, keď špirála hreje).

Funkcia ČASOVAČA (TIMER):



Tlačidlom  sa zapína funkcia a nastavuje čas, po ktorom sa špirála automaticky vypne. Keď chcete spustiť ČASOVAČ:

- krátko stlačte tlačidlo  – na displeji sa zobrazí čas práce 1H (1 hodina),

- ďalším stlačením tlačidla sa čas práce ČASOVAČA predĺži o ďalšiu, plnú hodinu (maximálne až na 4 hodiny).

Keď chcete funkciu vypnúť, nastavte čas práce na hodnotu 0H (viacnásobným stlačením tlačidla  alebo špirálu vypnite a opäť zapnite.

Celý čas, keď je spustený ČASOVAČ, zobrazené je písmeno „H“. Vtedy:

- keď chcete zistiť nastavenú teplotu radiátora, raz stlačte tlačidlo  alebo .
- keď chcete zmeniť teplotu – stlačte viackrát,
- stlačením tlačidla , môžete upraviť zostávajúci čas práce ČASOVAČA.



Počítadlo skutočného času práce špirály

Jedinečná funkcia merania času práce počíta jednotlivé intervaly, v ktorých zariadenie spotrebúvalo menovitý prúd (počas normálnej práce, špirála na dosiahnutie požadovanej teploty sa často vypína aj na dlhšie, vtedy nespotrebuje el. energiu).

V ľubovoľnej chvíli môžete skontrolovať, kedy zariadenie spotrebúvalo el. energiu, napr. ak bolo spustené celý deň. V praxi je to najčastejšie o niekoľko desiatok percent menej, ako celkový čas, počas ktorého bolo zariadenie zapnuté!

1. Zobrazenie hodnoty počítadla:

Stlačte a podržte tlačidlo  na displeji sa zobrazí písmeno E, a následne 4 číslice oddelené pomlčkou (čas skutočnej práce špirály), napr. E..O..2..-..1..5 znamená, že špirála od posledného nulovania pracovala 2 hodiny a 15 minút.



2. Vynulovanie počítadla:

Stlačte a podržte tlačidlo  dovedy, kým sa nezobrazí E 00-00.

Vypočítajte skutočné množstvo spotrebovanej energie vynásobením tejto hodnoty s menovitým príkonom špirály. Vynásobte to ďalej menovitým príkonom špirály. Potom to vynásobte aktuálnou cenou elektrickej energie (1 kW), a získate skutočné náklady na spotrebovanú energiu.

DIAL'KOVÉ OVLÁDANIE (prostredníctvom mobilu s aplikáciou na ovládanie)

KTX 4 Blue má integrovaný a stále aktívny komunikačný modul Bluetooth Low Energy, ktorý sa používa na diaľkové ovládanie špirály s použitím populárnych mobilných zariadení – smartphone a tablet, tak so systémom Android (min. 4.4) ako aj IOS (min. 6.0). Iné Bluetooth zariadenia vidia špirálu ako KTX 4 Blue. Pri párovaní s aplikáciou TERMA BlueLine NEXT stiahnutú do mobilu, môže byť tiež potrebné uvedenie autorizačného párovacieho kódu: **123456**.

Režim párovania špirály spustíte stlačením a podržaním tlačidla  na cca 5 sekúnd. Symbol  začne pulzovať. Režim párovania trvá 30 sekúnd.

Symbol  tiež svieti zakaždým, keď je aktívne spojenie (prebieha výmena údajov) s externým ovládacím zariadením.

Funkcia ČASOVAČA (TIMER):

Ovládacia aplikácia umožňuje nastaviť časovač v rozpätí 1...240 minút pri plnom rozsahu teplôt, ktoré obsluhuje daná špirála, a tiež vybrať požadovaný spôsob merania teploty – radiátora alebo miestnosti.

Harmonogram automatickej práce

Ovládacia aplikácia umožňuje naprogramovať množstvo rôznych 7-dňových harmonogramov práce a nahráť jeden z nich do pamäte ľubovoľnej špirály spárovanej s daným mobilným zariadením.

Keď sa harmonogram úspešne nahrá do pamäte špirály, potvrdzuje to oznámenie na obrazovke mobilného zariadenia, a na displeji špirály sa zobrazí pozdĺžna čiara – špirála odteraz realizuje nahratý program.

Funkcia Anti-freeze (ochrana proti zamrznutiu)

Keď vykurovacia tyč práve nevykuruje (je vypnutá tlačidlom ) , ale je pripojená k el. sieti, a teplota v okolí radiátora klesne pod +6 °C, špirála sa automaticky zapne, čím chráni teplotnosné médium vo vnútri radiátora pred zamrznutím. Na displeji striedavo blikajú písmená A a F, až kým sa ochranná funkcia samočinne nevyklopne, tzn. keď bude teplota nad +6 °C.



RIEŠENIE PROBLÉMOV

Problém	Potenciálna príčina	Riešenie problému
Špirála je pripojená k el. sieti, LED displej nefunguje.	Problém súvisí s pripojením.	Skontrolujte spojenie napájacieho kábla, zástrčku a zásuvku, či máte prúd v sieti.
Špirála neohreje, na LED displeji bliká kód E1.	Špirála hlási poruchu, chyba snímača teploty.	Zariadenie odpojte od el. siete. Skontrolujte, či je hlava vykurovacej tyče úplne schovaná v regulácii. Odskrutkujte zozadu prítlačnú skrutku, prítlačte reguláciu k radiátoru a opätovne zaskrutkujte prítlačnú skrutku. Opätovne pripojte.
Na displeji bliká kód E2.	Špirála hlási poruchu, došlo k prehriatiu.	Uistite sa, či výkon špirály nepresahuje odporúčany výkon radiátora. Skontrolujte a správne nastavte teplotu teplotného média v ústrednom kúrení (nemôže presiahnuť +82 °C). V radiátore, ktorý nie je pripojený k ústrednému kúreniu, skontrolujte, či je v ňom dostatočné množstvo média.
Počas práce sa symbol (☹) sám zapína	Prebieha zasielanie dát do/z riadiaceho zariadenia.	Špirála funguje správne.
Špirála hreje napriek tomu, že je vypnutá tlačidlom (⏻)	Poškodenie elektroniky.	Zariadenie úplne odpojte od el. siete, počkajte, kým vychladne, a potom ho opäť zapnite.
Ak dôjde k nejakému problému, obráťte sa na predajcu.		

A Instalace | Inštalácia

Elektrické topení

Elektrické kúrenie

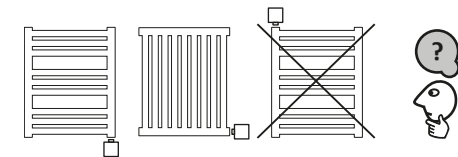

1

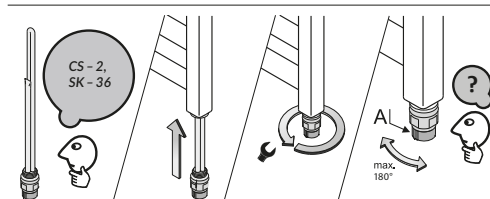

2

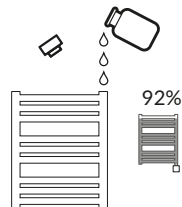

3

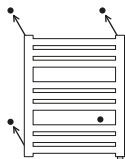

4

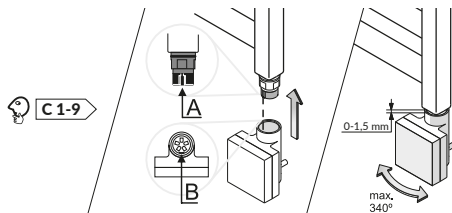

5

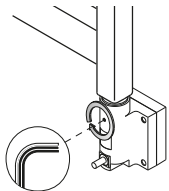

6

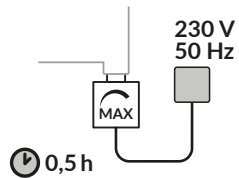

7

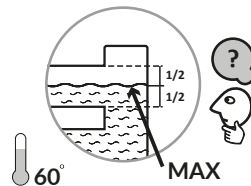

8

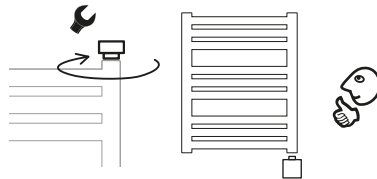

9

B Instalace | Inštalácia

Radiátor ústředního topení vodní
s elektrickou topnou tyčí

Radiátor ústredného kúrenia vodný
s elektrickou vykurovaciou tyčou



TIP: Nezapínejte topnou tyč a ústřední topení současně.

TIP: Nezapínajte súčasne vykurovaciu tyč a ústredné kúrenie.

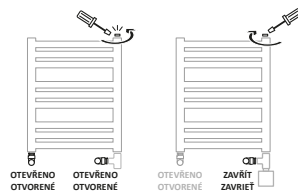
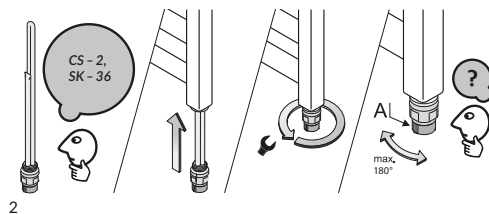
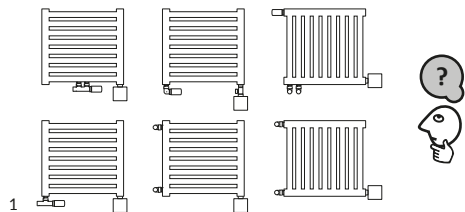

3

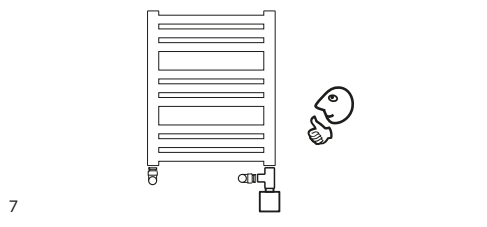
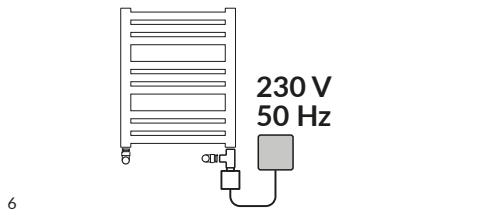
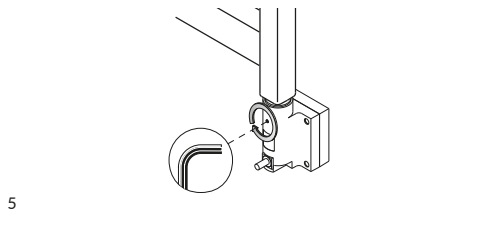
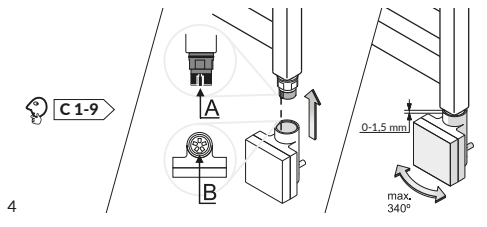

C Instalace | Inštalácia

Instalace MS verze zařízení (kabel ze stěny do svorkovnice tyče)

Inštalácia MS verzia zariadenia (kábel zo stěny do svorkovnice tyče)

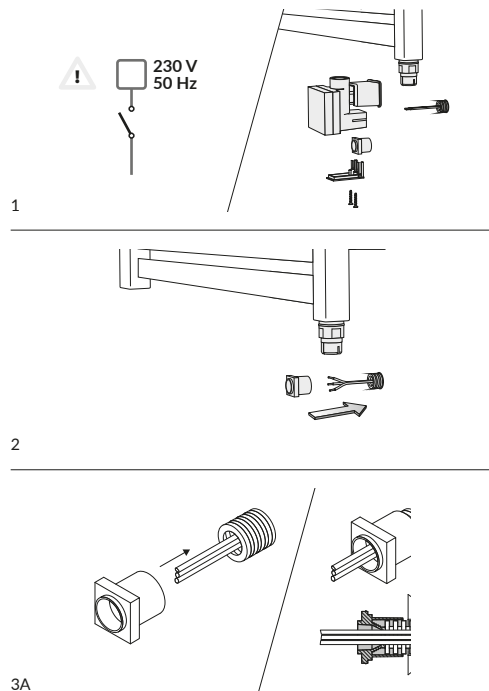

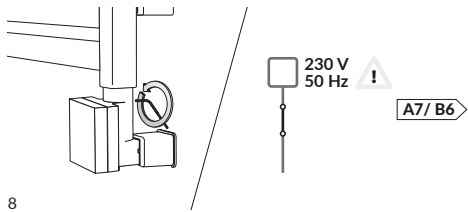
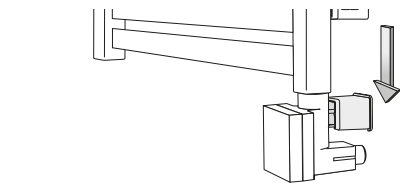
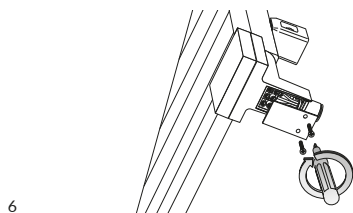
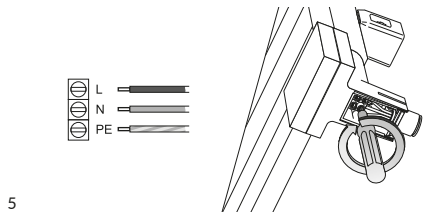
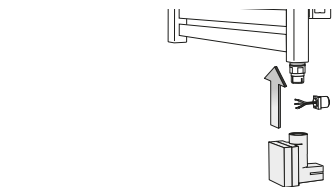
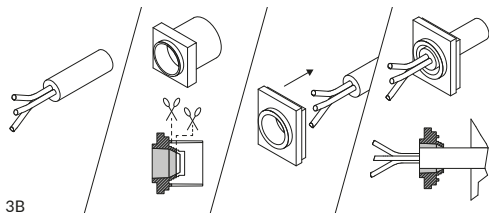

Autorizační kód pro párování | Autorizačný kód pre spárovanie: 123456

CS: Výrobek je v souladu s příslušnými harmonizačními zákony Evropské unie: Rádiová směrnice 2014/53/EU, LVD směrnice 2014/35/EU, EMC směrnice 2014/30/EU. Podrobné odkazy na harmonizované normy, na které se vztahují tyto směrnice, lze nalézt na následující webové stránce.

SK: Produkt je v súlade s príslušnými harmonizačnými aktmi Európskej únie: Rádiová smernica 2014/53/EU, LVD smernica 2014/35/EU, EMC smernica 2014/30/EU. Podrobné odkazy na harmonizované normy, na ktoré sa vzťahujú tieto smernice, možno nájsť na nasledujúcej webovej stránke.

RED EN 300 328 v2.1.1 (2016-11)

LVD EN 60950-1:2006+A11:2009+A1:2010+A12:2011+A2:2013

EMC EN 62479:2010

ETSI EN 310 489-17 v3.1.1 (2017-02)

ETSI EN 301 489-1 v2.1.1 (2017-02)

Slovní značka a loga Bluetooth® jsou registrované ochranné známky vlastněné společností Bluetooth SIG, Inc. a jakékoli použití těchto značek společností TERMA Sp. z o. o. má licenci. Ostatní ochranné známky a obchodní názvy jsou majetkem příslušných vlastníků.

Slovné označenie a logá Bluetooth® sú registrované ochranné známky vlastnené spoločnosťou Bluetooth SIG, Inc. a akékoľvek použitie týchto značiek spoločnosťou TERMA Sp. z o. o. má licenciu. Ostatné ochranné známky a obchodné názvy patria ich príslušným vlastníkom.

Autorizační kód pro párování | Autorizačný kód pre spárovanie: 123456



Stáhněte si uživatelskou příručku pro ovládací aplikaci Terma BlueLine NEXT.
Stiahnite si uživatelskú príručku k ovládacej aplikácii Terma BlueLine NEXT.

TERMA Sp z o. o.
Czaple 100, 80-298 Gdańsk, Poland
terma@termagroup.pl
www.termaheat.com

MGKE-651 20230222 CIBTO