

1. kapitola

Systém Ekoplastik



Výhody systému

- ⊙ kompletní sortiment trubek a tvarovek v dimenzích 16 – 125 mm
- ⊙ univerzální tvarovky pro všechny typy trubek v Systému Ekoplastik
- ⊙ vyrobeno z granulátu od předních evropských výrobců
- ⊙ unikátní třívrstvá trubka s čedičovým vláknem
- ⊙ polypropylen nové generace PP-RCT (typ 4)

Obsah

Výhody systému	4
Základní informace o Systému Ekoplastik	6
Vlastnosti systému	10
Provozní parametry	12
Možnosti vedení potrubí	13
Rozdělovače – systém pro podlahové vytápění	14
Ukázkové sestavy s pěti okruhy	15
Tabulky a grafy	18
Montážní předpis	22
Skladování a doprava materiálu	34
Protokol o tlakové zkoušce	35
Postup polyfúzního svařování	36
Postup svařování elektrotvarovkou	38
Opravy potrubí – opravárenská sada	39
Dodatečné odbočky – navařovací sedla	40
Tabulky tlakových ztrát	41
Katalog výrobků – Rozvody vody a vytápění (I.)	56
Katalog výrobků – Tvarovky pro sádrokarton (I.)	76
Katalog výrobků – Speciální tvarovky pro vytápění (I.)	77
Katalog výrobků – Speciální tvarovky PP-RCT pro vytápění (I.)	78
Katalog výrobků – Pouze pro rozvody pitné vody (II.)	81
Katalog výrobků – Pro provizorní použití (III.)	82
Katalog výrobků – Příslušenství (IV.)	83
Značení trubek S (SDR) místo PN	90
Použité zkratky a certifikace	91

Systém Ekoplastik





Systém Ekoplastik lze použít pro rozvody v obytných domech, administrativních i kulturních budovách, pro potrubí v průmyslu i v zemědělství. Systém Ekoplastik je určen pro dopravu studené a teplé vody, podlahové vytápění a při dodržení pravidel uvedených v tomto montážním předpisu i pro ústřední vytápění. Systém Ekoplastik lze použít i pro dopravu vzduchu, chladicí vody a klimatizace.

Využití chemické odolnosti a dalších vlastností potrubí pro vedení jiných kapalných, plyných či pevných látek je nutno posoudit v každém konkrétním případě. Pokud je prováděna chemická dezinfekce teplé vody, je nutné posouzení ze strany výrobce. Permanentní dezinfekce teplé vody chlordioxidem snižuje životnost systému a proto ji nelze doporučit.

Základní informace o Systému Ekoplastik

Přehled a použití systému



	PPR PN10	PPR PN16	PPR PN 20	EVO	STABI PLUS	FIBER BASALT PLUS	FIBER BASALT CLIMA
	Ø 20 –125 mm	Ø 16 –125 mm	Ø 16 –63 mm	Ø 16 –125 mm	Ø 16 –110 mm	Ø 20 –125 mm	Ø 20 –125 mm
	●	●	●	●	●	●	●
		●	●	●	●	●	○
			●	●	●	●	
max. 70 °C							
					●	●	
max. 90 °C							

Vícevrstvé potrubí nové generace – PP-RCT

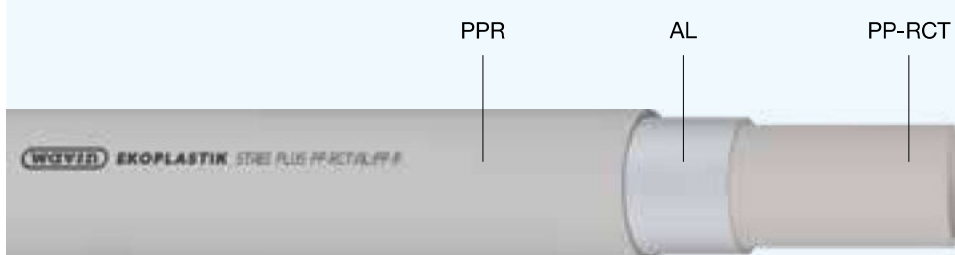

STABI PLUS

- ⦿ 3× nižší délková roztažnost než celoplastová trubka z polypropylenu
- ⦿ kyslíková bariéra
- ⦿ speciálně pro vytápění

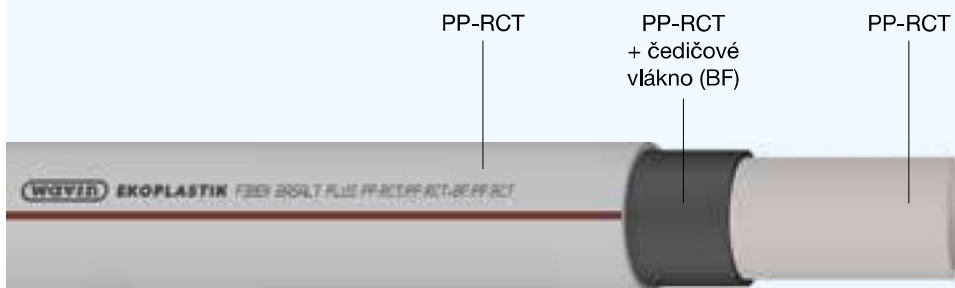

FIBER BASALT PLUS

**FIBER PLUS
BASALT**

- ⦿ 3× nižší délková roztažnost než celoplastová trubka z polypropylenu
- ⦿ bez nutnosti ořezu před svařováním
- ⦿ pro rozvody teplé vody a vytápění

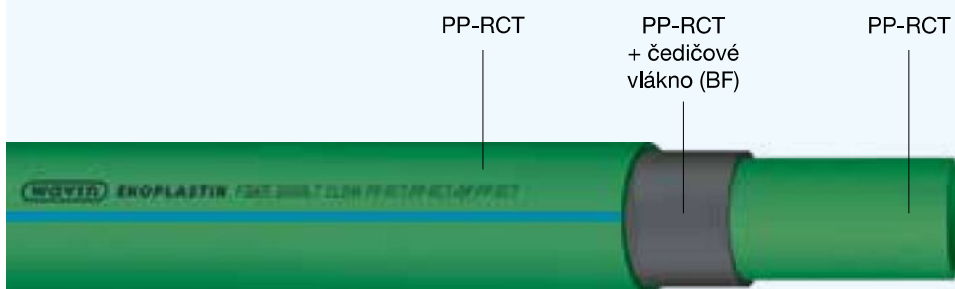

FIBER BASALT CLIMA

- ⦿ 3× nižší délková roztažnost než celoplastová trubka z polypropylenu
- ⦿ bez nutnosti ořezu před svařováním
- ⦿ pro rozvody chladicí vody a klimatizace

Základní informace o Systému Ekoplastik

Garance

Na standardní prvky Systému Ekoplastik poskytuje výrobce záruku 10 let. V samostatném katalogu výrobků jsou standardní prvky označeny římskými čísly I., II. Na ostatní výrobky je poskytována záruka 2 roky a jsou v katalogu označeny římskými čísly III., IV. Tato záruka je podmíněna správnou aplikací výrobků při dodržení ustanovení v tomto montážním předpisu. Záruka se vztahuje pouze na potrubní rozvod provedený z trubek a tvarovek systému Ekoplastik. V případě kombinace s výrobky od jiných výrobců tato záruka zaniká.

Kvalifikace instalatérů pro montáž a svařování plastového potrubí. Svařování a montáž plastového potrubí smí provádět pouze instalatér s platným osvědčením odborné způsobilosti pro tuto činnost. Akceptovány jsou doklady o odborné způsobilosti svařečů, které jsou v souladu s platnými českými a evropskými normami nebo s platnými předpisy TPG a TNV. Platný doklad na svařování plastů je podmínkou pro uplatnění záruky na prvky Systému Ekoplastik.

Základní informace o sortimentu

Trubky a tvarovky Systému Ekoplastik se vyrábějí v těchto rozměrech (udáván vnější průměr trubky): 16, 20, 25, 32, 40, 50, 63, 75, 90, 110 a 125 mm.

Oblasti použití dle typu trubky

- celoplastová trubka (PPR)
 - S 5 (PN 10) pro studenou vodu a podlahové vytápění
 - S 3,2 (PN 16) pro teplou vodu a podlahové vytápění
 - S 2,5 (PN 20) pro teplou vodu a ústřední vytápění
- celoplastová trubka EVO (PP-RCT) S 3,2 (16 mm), S 4 (20 – 125 mm) pro studenou vodu, teplou vodu, podlahové a ústřední vytápění
- vícevrstvá trubka (PP-RCT) – STABI PLUS s neperferovanou AL fólií (20 – 63 mm, S 3,2) a STABI PLUS s perferovanou fólií (75 – 110 mm, S 4), pro teplou vodu a ústřední vytápění

- vícevrstvá trubka (PP-RCT) – FIBER BASALT PLUS S 3,2, S 4 s čedičovými vlákny pro teplou vodu a ústřední vytápění
- vícevrstvá trubka (PP-RCT) – FIBER BASALT CLIMA S4, S5 s čedičovými vlákny pro studenou vodu, klimatizaci a chlazení

Provozní podmínky rozvodů vody a vytápění jsou specifikovány pro čtyři různé třídy použití (ISO 10508). Každá třída použití se vztahuje k typické oblasti použití a pro dobu 50 let. Každá třída použití musí být spojena s výpočtovým tlakem (provozní tlak v systému). Tato informace je uvedena na každé trubce ve tvaru třídy použití/tlak; např. 1/10 bar znamená, že trubka je určena pro třídu použití 1 a provozní tlak 10 bar.

Třídy použití dle ISO 10508

- třída 1** (dodávka horké vody 60 °C, životnost 50 let)
- třída 2** (dodávka horké vody 70 °C, životnost 50 let)
- třída 4** (podlahové vytápění, nízkoteplotní radiátory, životnost 50 let, přičemž se předpokládá (v součtu za celou dobu životnosti) 2,5 roku při provozní teplotě 20 °C, 20 let při provozní teplotě 40 °C, 25 let při provozní teplotě 60 °C, 2,5 roku při provozní teplotě 70 °C)
- třída 5** (vysokoteplotní radiátory, životnost 50 let, přičemž z toho je (v součtu za dobu životnosti) 14 let při provozní teplotě 20 °C, 25 let při provozní teplotě 60 °C, 10 let při provozní teplotě 80 °C, 1 rok při provozní teplotě 90 °C)

Pro každý materiál a potrubní řadu S je výpočtem stanoven maximální provozní tlak (4, 6, 8, 10 bar) k dané třídě použití.

Trubky STABI PLUS

Jsou třívrstvé trubky: vnitřní stěna trubky je z polypropylenu typ 4 – PP-RCT a má tloušťku stěny jako trubka S 3,2 a S 4. Ve výrobě je spojena s hliníkovou vrstvou a následně překryta vnější polypropylenovou vrstvou. Složení vrstev lze schematicky popsat PP-RCT/AL/PPR. Díky hliníkové vrstvě mají trubky kyslíkovou bariéru a splňují požadavky DIN 4726 a ČSN EN 21003 na propustnost kyslíku. Trubky mají tuhost a teplotní délkovou roztažnost srovnatelnou s kovovými trubkami. Z důvodu mechanické ochrany hliníkové vrstvy je trubka opatřena vnější polypropylenovou vrstvou. V ojedinělých případech může dojít k vysrážení zbytkové vlhkosti z výroby vnitřní polypropylenové trubky ve formě bublinek a puchýřků pod tuto vnější vrstvu. Vzhledem k tomu, že tato vrstva již neovlivňuje mechanické vlastnosti trubky, jedná se pouze o estetickou záležitost. Životnost a funkce trubek tímto jevem není ovlivněna a v žádném případě není toto důvod k výměně trubek.

Tvarovky jsou universální pro všechny typy trubek v různých provedeních

- ⦿ tvarovky celoplastové (nátrubky, kolena, T-kusy jednoznačné i redukované, redukce, záslepky, kříže)
- ⦿ tvarovky kombinované s mosazným poniklovaným závitem pro závitové spoje (přímé přechodky, kolena, T-kusy, nástěnná kolena, univerzální nástěnný komplet, přechodky s převlečnou maticí)
- ⦿ tvarovky kombinované pro přírubové spoje
- ⦿ ventily plastové přímé s mosaznou kuželkou (klasické i podomítkové)
- ⦿ kulové kohouty plastové s mosaznou pochromovanou koulí (klasické i podomítkové)
- ⦿ speciální prvky (křížení, kompenzační smyčky)

Trubky FIBER BASALT PLUS

Jsou třívrstvé trubky. Vnitřní vrstva a vnější vrstva jsou z polypropylenu typ 4 (PP-RCT). Střední vrstvu tvoří polypropylen typu 4 (PP-RCT) vyztužený čedičovými vlákny (BF). Složení vrstev lze schematicky popsat PP-RCT/PP-RCT+BF/PP-RCT. Díky čedičovým vláknům má trubka FIBER BASALT PLUS 3x nižší tepelnou roztažnost než celoplastová trubka.

Systém Ekoplastik je dále rozšířen nabídkou těchto doplňků

- ⦿ nářadí (svářečky a svařovací nástavce, řezáky, nůžky, ořezávače, škrabky, teploměry a montážní přípravky)
- ⦿ přichytky, objímky, kovové žlábký, plastové žlaby a zátky

Podrobný a aktualizovaný seznam prvků je uveden v katalogu výrobků.

Vlastnosti systému

Výhody

- ⊕ Při správné aplikaci životnost 50 let
- ⊕ Hygienická nezávadnost
- ⊕ Nekoroduje, nezarůstá
- ⊕ Ohebnost, nízká hmotnost, snadná, rychlá a čistá montáž
- ⊕ Malá hlučnost, nízké tlakové ztráty třením
- ⊕ Ekologicky šetrný výrobek (možnost recyklace nebo nezávadného spalování)



Označení prvků Systému Ekoplastik

Trubky: Wavin Ekoplastik, typ trubky, rozměr × tloušťka stěny; norma pro výrobu, (EN ISO 15874), třída použití/provozní tlak, S (PN), datum výroby a značka výrobní linky.

Tvarovky: Ekoplastik (případně uvedena jen zkratka EK, označení materiálu PPR nebo PP-RCT a rozměr. Jednotlivá balení tvarovek jsou doplněna balicím štítkem, který obsahuje kromě typu prvku také datum balení a identifikaci osoby výstupní kontroly.

Na základě požadavku ČSN EN ISO 15874 jsou trubky značeny kódem S – serie. Vztah mezi S, PN a SDR pro trubky PPR ukazuje následující tabulka.

S	5	4	3,2	2,5
SDR	11	9	7,4	6
PN	10	–	16	20

Trubky z PP-RCT jsou dle tloušťky stěny označeny třídou „S“. Výše uvedenou tabulku nelze pro nový materiál PP-RCT použít, neboť trubky z tohoto materiálu mají lepší provozní parametry (tlak, teplota, životnost) než trubky z PPR.

Možnost identifikace každého prvku je důležitým nástrojem kontroly jakosti a podkladem pro případné reklamační řízení.

Systém Ekoplastik je certifikován v těchto zemích

Bělorusko, Bulharsko, Česká republika, Chorvatsko, Japonsko, Maďarsko, Německo, Polsko, Rumunsko, Rusko, Slovensko, Slovinsko, Španělsko a Ukrajina.

Informace o základním materiálu pro výrobu Systému Ekoplastik

Tvarovky v průměrech 16 – 63 mm jsou vyrobeny z polypropylenu PPR (typ 3) a tvarovky od průměru 75 – 125 mm z polypropylenu nové generace PP-RCT (typ 4). Celoplastové trubky PPR systému Ekoplastik jsou vyrobeny z polypropylenu typu 3 (PPR). Celoplastové trubky EVO a vícevrstvé trubky FIBER BASALT PLUS, STABI PLUS a FIBER BASALT CLIMA jsou vyrobeny z polypropylenu typu 4 (PP-RCT).

Vybrané charakteristiky trubek

Vlastnosti		Jednotka	Hodnota
Měrná hmotnost	PPR, PP-RCT	g/cm ³	0,9
Součinitel teplotní délkové roztažnosti	celoplastové	mm/m °C	0,12
	vícevrstvé		0,05
Součinitel tepelné vodivosti	všechny typy trubek	W/m °C	0,24

Normy pro výrobu a zkoušení výrobků

Prvky Systému Ekoplastik jsou vyráběny v souladu s požadavky ČSN EN ISO 15874, německých norem DIN 8077, DIN 8078, DIN 16962 a DIN 4726.

Pro zajištění kvality dle ISO 9001 jsou pravidelně a dle přesně stanovených postupů kontrolovány:

- ⊕ charakteristiky vstupní suroviny
- ⊕ parametry výrobků v jednotlivých fázích výroby
- ⊕ výrobní zařízení
- ⊕ parametry měřicích přístrojů

Předpokládané vlastnosti média v potrubním systému

Základní parametry rozvodů vnitřních vodovodů

Následující tabulka udává základní obecná kritéria pro volbu typu trubky, tzn. hodnoty tlaků a teplot vyskytujících se obecně ve vnitřních vodovodech:

Médium	Max. pracovní tlak [bar]	Max. pracovní teplota [°C]
studená voda	10	do 20 °C *
teplá voda	10	do 60 °C **

* u pitné vody je z hygienických důvodů maximální teplota 20 °C

** v rozvodech teplé vody se předpokládá max. teplota vody v místě výtokové baterie 57 °C jako ochrana proti opaření. U rozvodů teplé vody se předpokládá varianta krátkodobého přehřívání teplé vody na vyšší teploty (70 °C) v místě ohřevu z hygienických důvodů – likvidace patogeních mykobakterií a bakterií Legionella pneumophila.

Systém Ekoplastik je možno použít pro všechna potrubí vnitřního vodovodu (studená pitná voda, studená užitková voda, teplá voda, cirkulace).

Pro plastový potrubní systém je předpokládaná životnost 50 let při správné volbě materiálu, typu trubky a správné aplikaci. Typ trubky v závislosti na systému ohřevu teplé vody a regulaci její teploty volí projektant.

Základní parametry rozvodů vytápění

Při posuzování vhodnosti použití prvků Systému Ekoplastik pro vytápění musíme použít hodnotu vstupní výpočtové teploty otopné vody t_1 , což je nejvyšší teplota, která se v soustavě vyskytuje. Projektant soustavy vytápění ji volí v závislosti na požadované teplotě na vstupu do otopných těles, podle technických možností zdroje tepla a typu expanzní nádoby.

Doporučené hodnoty pro vytápění – systém Ekoplastik

Teplotní rozmezí			
70 / 50 °C	70 / 60 °C	75 / 65 °C	80 / 60 °C

a pro nízkoteplotní soustavy

Při instalaci plastového potrubí za kotlem nebo bojlerem doporučujeme z hlediska ochrany při přehřátí systému nainstalovat za kotel či bojler 1,5 – 2 m kovového potrubí.

Provozní parametry

Provozními parametry se rozumí maximální provozní tlak, teplota a životnost systému a souvislost mezi nimi. Provozní parametry vychází z pevnostní izotermy materiálu (PPR nebo PP-RCT), která znázorňuje závislost teploty média, životnosti trubky a napětí v trubce. Pro jednotlivé typy trubek byly hodnoty napětí přepočítány na provozní tlaky a zpracovány tabulkově (strana 18). Pro posouzení z hlediska životnosti je možné odečíst hodnoty z tabulek nebo použít izotermy (PPR nebo PP-RCT dle typu trubky).

Pro odečet životnosti z izotermy je potřeba zjistit výpočtové napětí ve stěně trubky

$$\sigma_v = \frac{p \cdot (D - s)}{2 \cdot s} \cdot k$$

Označení	Veličina
σ_v	výpočtové napětí [MPa]
D	vnější průměr potrubí [mm]
s	tloušťka stěny [mm]
p	maximální tlak [MPa]
k	koefficient bezpečnosti 1,5

Pro přepočet: 1 MPa = 10 bar

Zjištěnou hodnotu výpočtového napětí vyneseme na svislici grafu. Stanovíme průsečík této hodnoty (vododorovná přímka) s izotermou maximální teploty vody (šikmá přímka). Z průsečíku vedeme svisle dolů kolmici na vodorovnou osu, kde odečteme minimální životnost potrubí při nepřetržitém provozu. V případě, že se jedná o otopnou soustavu, je potřeba přepočítat životnost dle délky topné sezony.

Pro posouzení je třeba znát

- ⊕ maximální teplotu vody (°C)
- ⊕ maximální provozní tlak (MPa)
- ⊕ vnější průměr použité trubky (mm)
- ⊕ tloušťku stěny použité trubky (mm)
- ⊕ koefficient bezpečnosti $k = 1,5$
- ⊕ délku topného období za rok (měsíce) – pro vytápění

Příklad stanovení životnosti potrubí v systému

Vstupní data – vytápění

Parametr	Hodnota
Použité potrubí	PPR S 2,5 (PN 20)
Max. provozní teplota vody	80 °C
Max. provozní tlak	0,22 MPa
Délka topného období	7 měsíců
Koefficient bezpečnosti	1,5

Minimální životnost při nepřetržitém vytápění (odečteno z grafu na str. 19–20 pro izotermu 80 °C) je 25 let.

$$\sigma_v = \frac{0,22 \cdot (20 - 3,4)}{2 \cdot 3,4} \cdot 1,5 = 0,80 \text{ MPa}$$

Výsledná předpokládaná životnost vzhledem k délce topného období:

$$25 \text{ let} \cdot \frac{12 \text{ měsíců}}{7 \text{ měsíců}} = 43 \text{ let}$$

Úpravy v soustavě vytápění ovlivňující životnost potrubí

V případě, že výsledek stanovený posouzením je nevyhovující, lze provést tyto úpravy:

- 1/ snížit maximální provozní tlak – je potřeba provést nový výpočet otopné soustavy a nové posouzení životnosti, životnost se prodlouží
- 2/ snížit maximální provozní teplotu topné vody – je potřeba provést nový výpočet otopné soustavy a nové posouzení životnosti, životnost se podstatně prodlouží

Možnosti vedení potrubí

Možnosti vedení potrubí vodovodu a vytápění jsou shodné (s přihlédnutím ke specifikům otopných soustav). Je třeba zabezpečit mechanickou ochranu potrubí a zohlednit nutnost potrubí podepřít a kompenzovat dilatace. Potrubí pro vytápění v interiéru doporučujeme vést ve stavební konstrukci (stěna, podlaha, strop) nebo zakrýt krytem. Napojení otopných těles, které zůstane volné, doporučujeme z estetických důvodů provést kovovým připojením.

Potrubí lze vést

- ⊕ v drážkách stěn
- ⊕ v instalačních příčkách (předstěnová montáž)
- ⊕ v podlahách, střepech
- ⊕ podél stěn (volně nebo v krytech)
- ⊕ v instalačních šachtách a kanálech
- ⊕ použití potrubí mimo objekt je nutno posoudit dle konkrétních podmínek

Specifika podlahového vytápění

Účel místnosti	Maximální povrchová teplota podlahy
Obytná místnost	26 °C
Koupelna	30 °C
Okolí bazénu	32 °C

Při instalaci podlahového teplovodního vytápění je třeba dodržet maximální povrchové teploty nášlapné vrstvy podlah v místnostech s pobytem osob. Pro umožnění přenosu tepla se v podlahovém vytápění volí nízké rychlosti proudění topné vody (přibližně 0,3 m/s). Tlak v potrubí se určuje podle provozních parametrů otopné soustavy. Teplota topné vody se stanoví výpočtem zejména v závislosti na typu místnosti, skladbě podlahové konstrukce a venkovní výpočtové teplotě v místě stavby.

Obecně se v podlahovém vytápění vyskytují teploty maximálně 45 °C a tlak 0,3 MPa. Pro tyto parametry se používá trubka S 5 (PN 10), S 4 nebo S 3,2 (PN 16). Pro pokládání topných okruhů se používají trubky navinuté v kotoučích. Trubky navinuté v kotoučích jsou výhodnější, jelikož není třeba použít v podlahové konstrukci žádné spoje. Topné trubky se kladou do podlahové konstrukce spirálovitě. Průměr a rozteč trubek je třeba stanovit výpočtem. V projektu podlahového vytápění je rovněž třeba určit způsob regulace topného výkonu podlahy a zajištění dodržení maximální povrchové teploty. V místech s potřebou vyššího výkonu a kde není stálý pobyt osob (pod okny) se pokládají topné trubky hustěji. Naopak v místech se stálým nábytkem se topné trubky pro vytápění místnosti nepokládají. Maximální délka topného hadu pro 1 topný okruh je 100 m. Sekce místnosti s více topnými okruhy musí být dilatačně odděleny (včetně nášlapné

vrstvy). Podlahová konstrukce se zabudovaným teplovodním potrubím musí být dilatačně oddělena od stěn. Jednotlivé okruhy začínají v rozdělovači a končí ve sběrači. U potrubí musí být zajištěna možnost odvodu vzduchu v nejvyšším místě. Z důvodu ekonomického provozu podlahového vytápění je třeba zvolit nášlapnou vrstvu podlahového vytápění s co nejmenším tepelným odporem (nejvhodnější krytinou je dlažba).

Při pokládání je třeba zajistit polohu potrubí a jeho osové vzdálenosti. Potrubí lze přichytit na kovovou síť k tepelné izolaci, vtlačit do distančních profilů nebo profilované tepelné izolace. Pro montáž platí stejná pravidla jako pro montáž potrubí vodovodů. Při pokládání potrubí je třeba pečlivě odvíjet z kotouče, aby nedocházelo k torznímu namáhání potrubí a postupně potrubí uchycovat k podkladu. Zvláštní pozornost je třeba věnovat přichycení potrubí ke kovovým podkladním sítím. V místě přichycení nesmí být nebezpečí mechanického poškození potrubí. Minimální teplota pro montáž je 15 °C. Po uložení potrubí je třeba potrubí natemperovat přibližně na polovinu provozní teploty. Potrubí se dotvaruje a teprve nyní lze přistoupit k provádění dalších vrstev podlahy. Podlahové vytápění je jedním z velmi příjemných a efektivních způsobů vytápění. Aby mohlo být využito všech jeho výhod, je třeba otopnou soustavu pečlivě navrhnout při zohlednění i ostatních faktorů, jelikož ve většině případů je podlahové vytápění jen jedním z typů v otopném systému objektu.

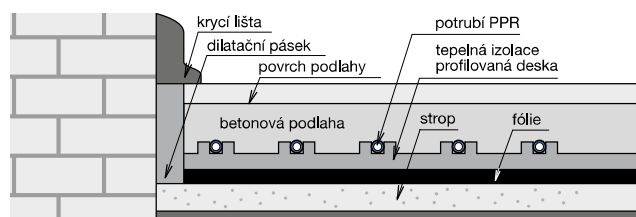

Rozdělovače

system pro podlahové vytápění

Novinka

Podlahové topení z PP-RCT

Představujeme vám jedinečný stavebnicový systém plastových rozdělovačů. Z jednotlivých komponentů je možné připravit celou škálu sestav rozdělovačů od zcela jednoduchých po plně regulovatelné sestavy. Speciální tvarovky pro rozdělovače jsou vyrobeny z polypropylenu PP-RCT, typ 4. Trubky a tvarovky z tohoto typu polypropylenu vykazují vyšší tlakovou odolnost při vysokých teplotách než výrobky z PPR, typ 3.

Výhody systému

- ◉ **stavebnicový systém**
 - různé typy sestav od nejjednodušších až po plně regulovatelné
 - počet okruhů lze přizpůsobit požadavkům instalace od 2 do 12 okruhů
- ◉ **jednoduchá montáž**
 - libovolná kombinace počtu okruhů, průtokoměrů a regulace
- ◉ **spojování polyfúzním svařováním**
 - absolutní těsnost spojů
- ◉ **pro napojení na trubky Systému Ekoplastik v průměrech 16 a 20 mm**

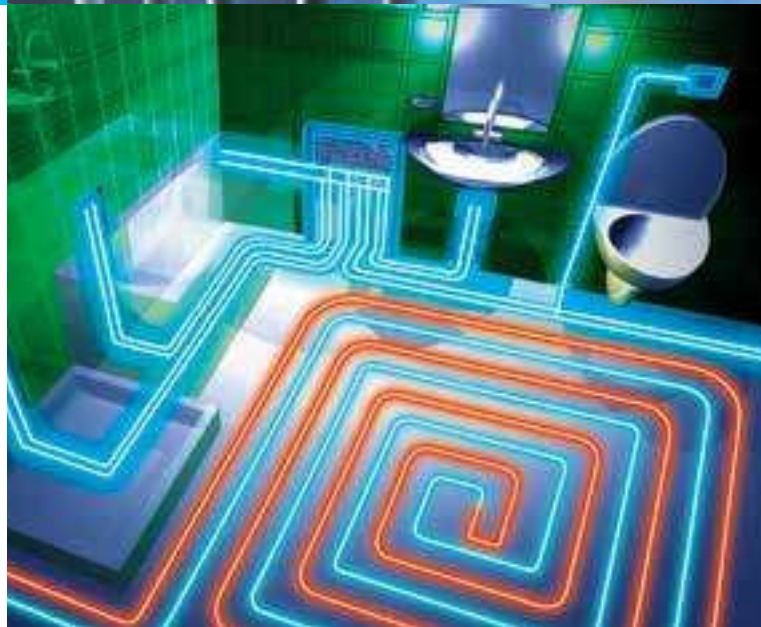

Ukázková sestava s pěti okruhy

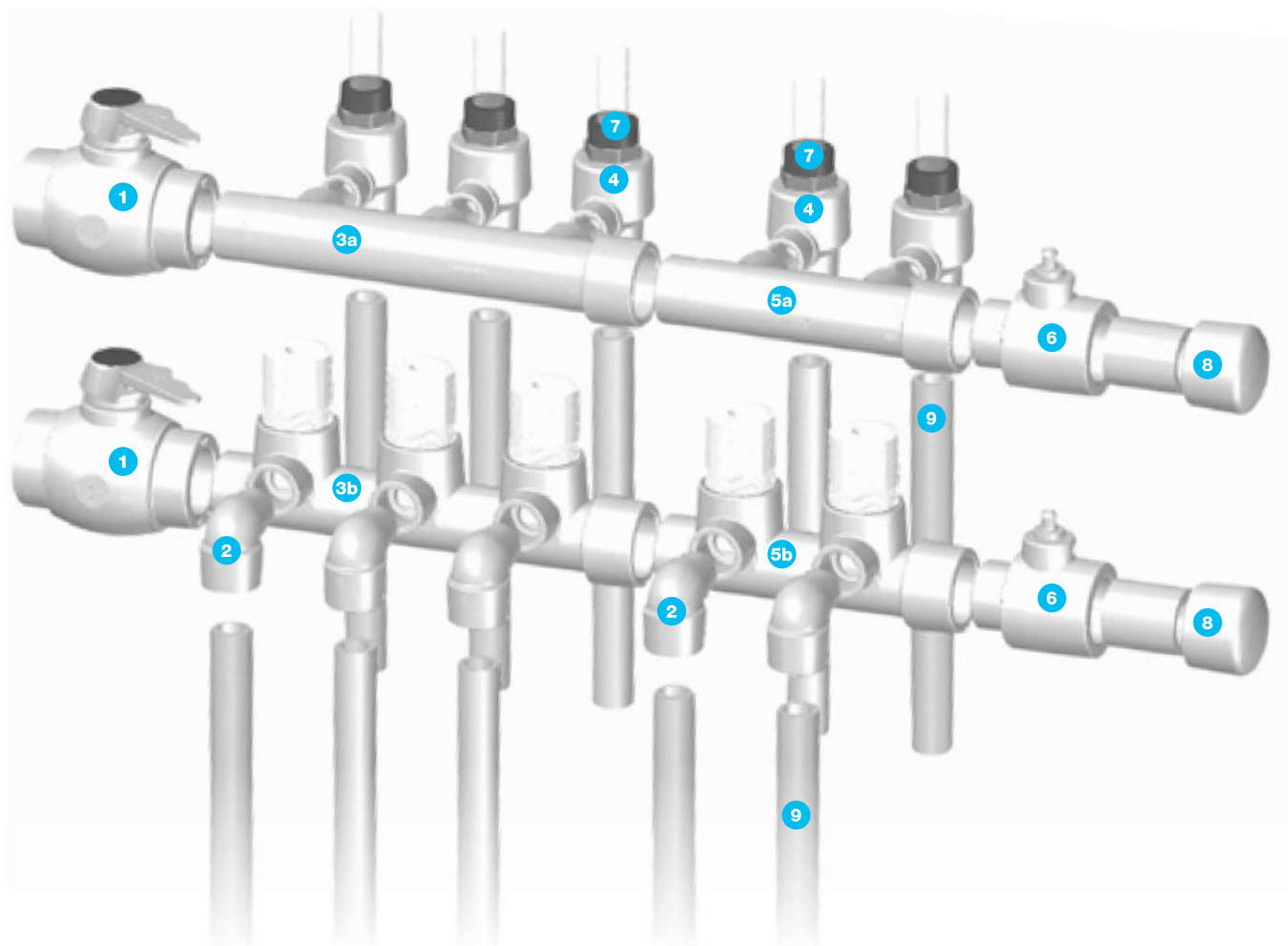

Složení sestavy

- 1 kohout kulový plastový
- 2 koleno 90° vnitřní/vnější 16 nebo 20 mm
- 3a rozdělovač trojnásobný 32/20 mm
- 3b rozdělovač s regulací trojnásobný 32/16 nebo 32/20
- 4 tělo průtokoměru 16 nebo 20 mm
- 5a rozdělovač dvojnásobný 32/20 mm
- 5b rozdělovač s regulací dvojnásobný 32/16 nebo 32/20
- 6 nátrubek s výpustným ventilkem 32 mm
- 7 průtokoměr
- 8 záslepka 32 mm
- 9 trubky v průměru 16 a 20 mm

Ukázkové sestavy s pěti okruhy

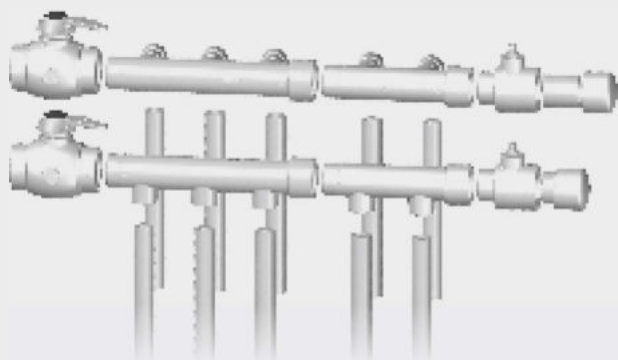

CELOPLASTOVÝ ROZDĚLOVAČ

uzavření rozdělovače	✓
uzavření jednotlivých větví	✗
regulace průtoku	✗
měření aktuálního průtoku	✗
možnost použití elektronické regulace	✗

Použité tvarovky pro trubky v \varnothing 16 mm

Rozdělovač dvojnásobný 32/16 mm
 Rozdělovač trojnásobný 32/16 mm
 Kohout kulový plastový 32 mm
 Koleno 90° vnitřní/vnější 16 mm
 Záslepka 32 mm
 Nátrubek s výpustným ventilkem 32 mm

Použité tvarovky pro trubky v \varnothing 20 mm

Rozdělovač dvojnásobný 32/20 mm
 Rozdělovač trojnásobný 32/20 mm
 Kohout kulový plastový 32 mm
 Koleno 90° vnitřní/vnější 20 mm
 Záslepka 32 mm
 Nátrubek s výpustným ventilkem 32 mm

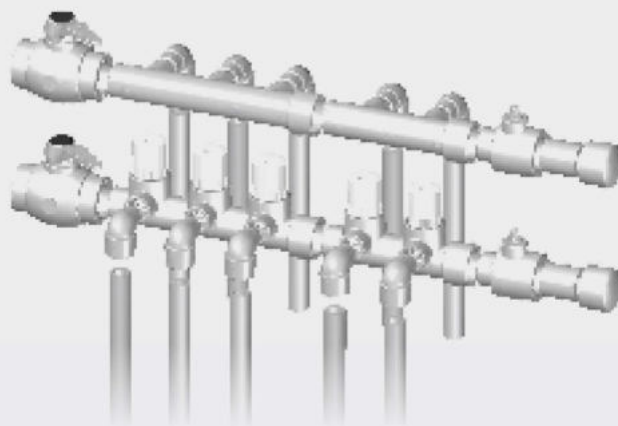

ROZDĚLOVAČ S REGULACÍ

uzavření rozdělovače	✓
uzavření jednotlivých větví	✓
regulace průtoku	✗
měření aktuálního průtoku	✗
možnost použití elektronické regulace	✓

Použité tvarovky pro trubky v \varnothing 16 mm

Rozdělovač dvojnásobný 32/16 mm
 Rozdělovač trojnásobný 32/16 mm
 Rozdělovač s regulací, dvojnásobný 32/16 mm
 Rozdělovač s regulací, trojnásobný 32/16 mm
 Kohout kulový plastový 32 mm
 Koleno 90° vnitřní/vnější 16 mm
 Záslepka 32 mm
 Nátrubek s výpustným ventilkem 32 mm

Použité tvarovky pro trubky v \varnothing 20 mm

Rozdělovač dvojnásobný 32/20 mm
 Rozdělovač trojnásobný 32/20 mm
 Rozdělovač s regulací, dvojnásobný 32/20 mm
 Rozdělovač s regulací, trojnásobný 32/20 mm
 Kohout kulový plastový 32 mm
 Koleno 90° vnitřní/vnější 20 mm
 Záslepka 32 mm
 Nátrubek s výpustným ventilkem 32 mm

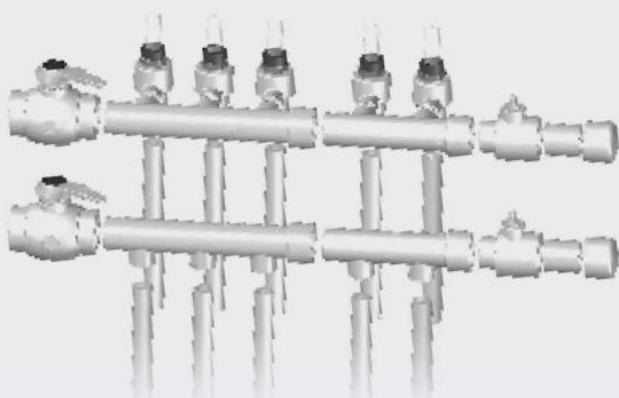
ROZDĚLOVAČ S PRŮTOKOMĚŘY

uzavření rozdělovače	✓
uzavření jednotlivých větví	✗
regulace průtoku	✓
měření aktuálního průtoku	✓
možnost použití elektronické regulace	✗

Použité tvarovky pro trubky v \varnothing 16 mm

Rozdělovač dvojnásobný 32/16 mm, 32/20 mm
 Rozdělovač trojnásobný 32/16 mm, 32/20 mm
 Tělo průtokoměru 16 mm
 Průtokoměr
 Kohout kulový plastový 32 mm
 Záslepka 32 mm
 Nátrubek s výpustným ventilkem 32 mm

Použité tvarovky pro trubky v \varnothing 20 mm

Rozdělovač dvojnásobný 32/20 mm
 Rozdělovač trojnásobný 32/20 mm
 Tělo průtokoměru 20 mm
 Průtokoměr
 Kohout kulový plastový 32 mm
 Záslepka 32 mm
 Nátrubek s výpustným ventilkem 32 mm

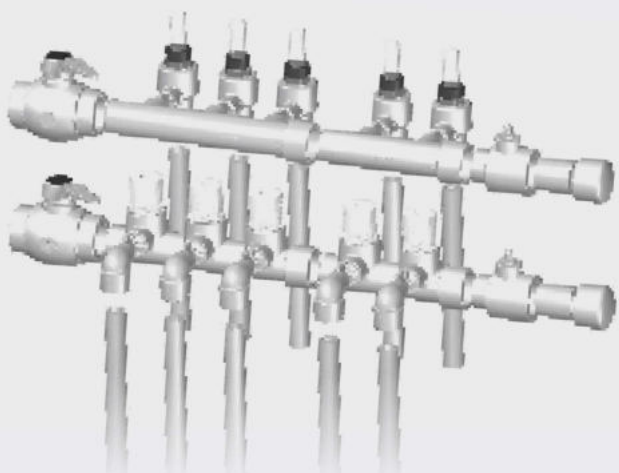
ROZDĚLOVAČ S REGULACÍ A PRŮTOKOMĚŘY

uzavření rozdělovače	✓
uzavření jednotlivých větví	✓
regulace průtoku	✓
měření aktuálního průtoku	✓
možnost použití elektronické regulace	✓

Použité tvarovky pro trubky v \varnothing 16 mm

Rozdělovač dvojnásobný 32/20 mm
 Rozdělovač trojnásobný 32/20 mm
 Rozdělovač s regulací, dvojnás. 32/16 mm
 Rozdělovač s regulací, trojnás. 32/16 mm
 Tělo průtokoměru 16 mm
 Průtokoměr
 Kohout kulový plastový 32 mm
 Záslepka 32 mm
 Nátrubek s výpustným ventilkem 32 mm

Použité tvarovky pro trubky v \varnothing 20 mm

Rozdělovač dvojnásobný 32/20 mm
 Rozdělovač trojnásobný 32/20 mm
 Rozdělovač s regulací, dvojnás. 32/20 mm
 Rozdělovač s regulací, trojnás. 32/20 mm
 Tělo průtokoměru 20 mm
 Průtokoměr
 Kohout kulový plastový 32 mm
 Záslepka 32 mm
 Nátrubek s výpustným ventilkem 32 mm

Tabulky a grafy

Provozní parametry potrubí PPR a PP-RCT (podle DIN 8077/2007)

Teplota [°C]	Provozní doba [roky]	Materiál PP-RCT					
		Materiál PPR			FIBER BASALT PLUS, STABI PLUS, EVO		FIBER BASALT CLIMA
		S 5 (PN10)	S 3,2 (PN 16)	S 2,5 (PN 20)	S 4	S 3,2	S 5
		Přípustný provozní přetlak [bar]					
10	1	17,5	27,8	35,1	24,0	30,2	19,0
	5	16,5	26,2	33,0	23,2	29,3	18,4
	10	16,1	25,6	32,2	22,9	28,9	18,2
	25	15,6	24,7	31,1	22,5	28,4	17,9
	50	15,2	24,1	30,3	22,2	28,0	17,7
20	1	15,0	23,7	29,9	20,9	26,3	16,6
	5	14,1	22,3	28,1	20,2	25,4	16,0
	10	13,7	21,7	27,4	19,9	25,1	15,8
	25	13,2	21,0	26,4	19,6	24,6	15,5
	50	12,9	20,4	25,7	19,3	24,3	15,3
30	1	12,7	20,2	25,4	18,1	22,7	14,3
	5	11,9	18,9	23,8	17,4	22,0	13,9
	10	11,6	18,4	23,2	17,2	21,7	13,6
	25	11,2	17,7	22,3	16,9	21,2	13,4
	50	10,9	17,2	21,7	16,6	20,9	13,2
40	1	10,8	17,1	21,6	15,5	19,6	12,3
	5	10,1	16,0	20,2	15,0	18,9	11,9
	10	9,8	15,5	19,6	14,7	18,6	11,7
	25	9,4	15,0	18,8	14,4	18,2	11,5
	50	9,2	14,5	18,3	14,2	17,9	11,3
50	1	9,1	14,5	18,2	13,3	16,7	10,5
	5	8,5	13,5	17,0	12,8	16,1	10,1
	10	8,2	13,1	16,5	12,6	15,8	10,0
	25	7,9	12,6	15,9	12,3	15,5	9,7
	50	7,7	12,2	15,4	12,1	15,2	9,6
60	1	7,7	12,2	15,4	11,2	14,2	8,9
	5	7,1	11,3	14,3	10,8	13,6	8,6
	10	6,9	11,0	13,9	10,6	13,4	8,4
	25	6,6	10,5	13,3	10,4	13,1	8,2
	50	6,4	10,2	12,9	10,2	12,8	8,1
70	1	6,5	10,3	12,9	9,4	11,9	7,5
	5	6,0	9,5	12,0	9,1	11,4	7,2
	10	5,8	9,2	11,6	8,9	11,2	7,0
	25	5,0	8,0	10,0	8,7	10,9	6,9
	50	4,2	6,7	8,5	8,5	10,7	6,8
80	1	5,4	8,6	10,8	7,9	9,9	6,2
	5	4,8	7,6	9,6	7,5	9,5	6,0
	10	4,0	6,4	8,1	7,4	9,3	5,9
	25	3,2	5,1	6,5	7,2	9,1	5,7
95	1	3,8	6,1	7,6	5,9	7,4	4,7
	5	2,6	4,1	5,2	5,6	7,1	4,4
		Studená voda			Teplá voda		

Bezpečnostní koeficient 1,5

Pevnostní izotermy PPR

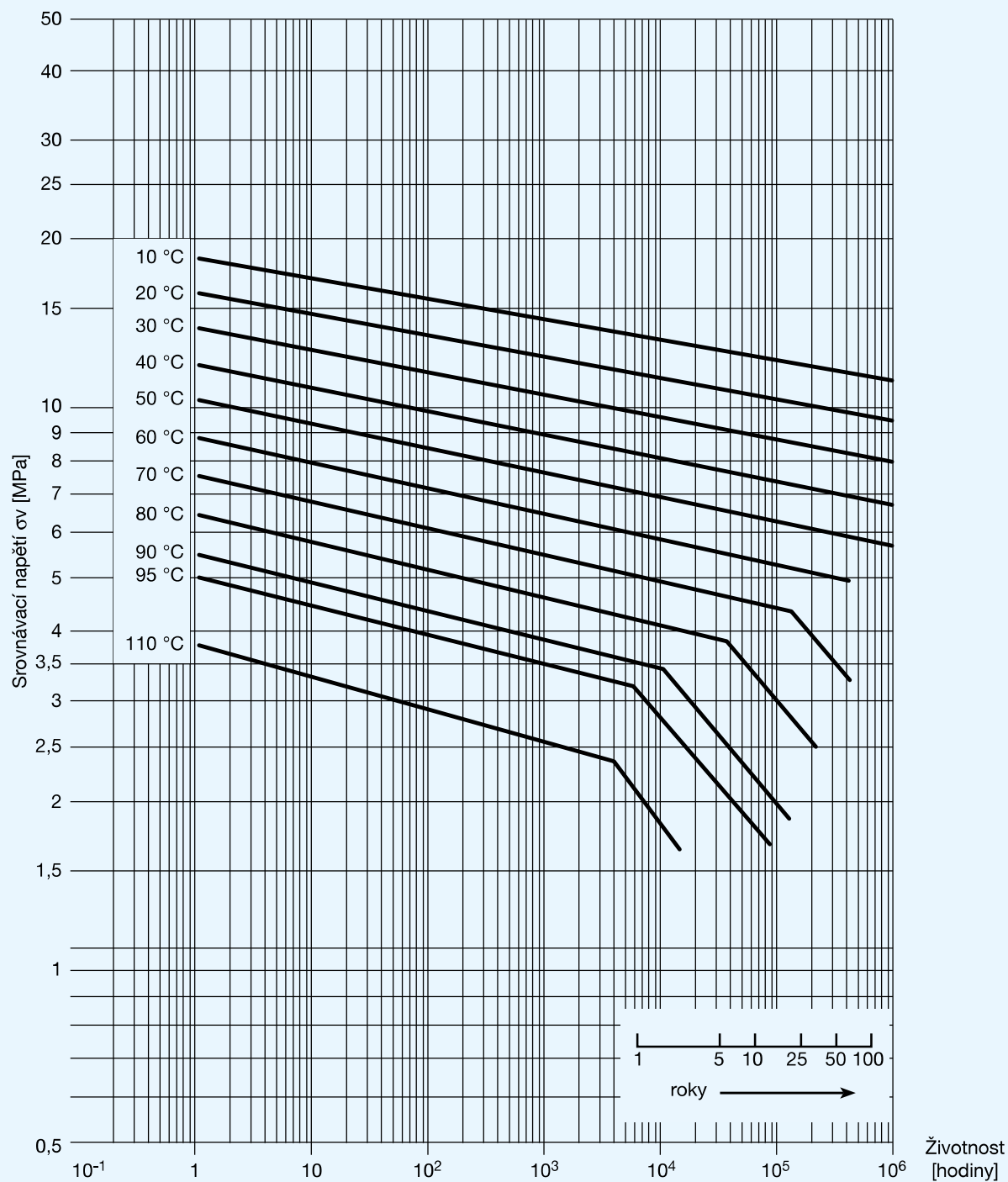

Zakončení izotermy udává maximální životnost i při nižším napětí. Izotermy v grafu se neprodlužují.

Tabulky a grafy

Pevnostní izotermy PP-RCT

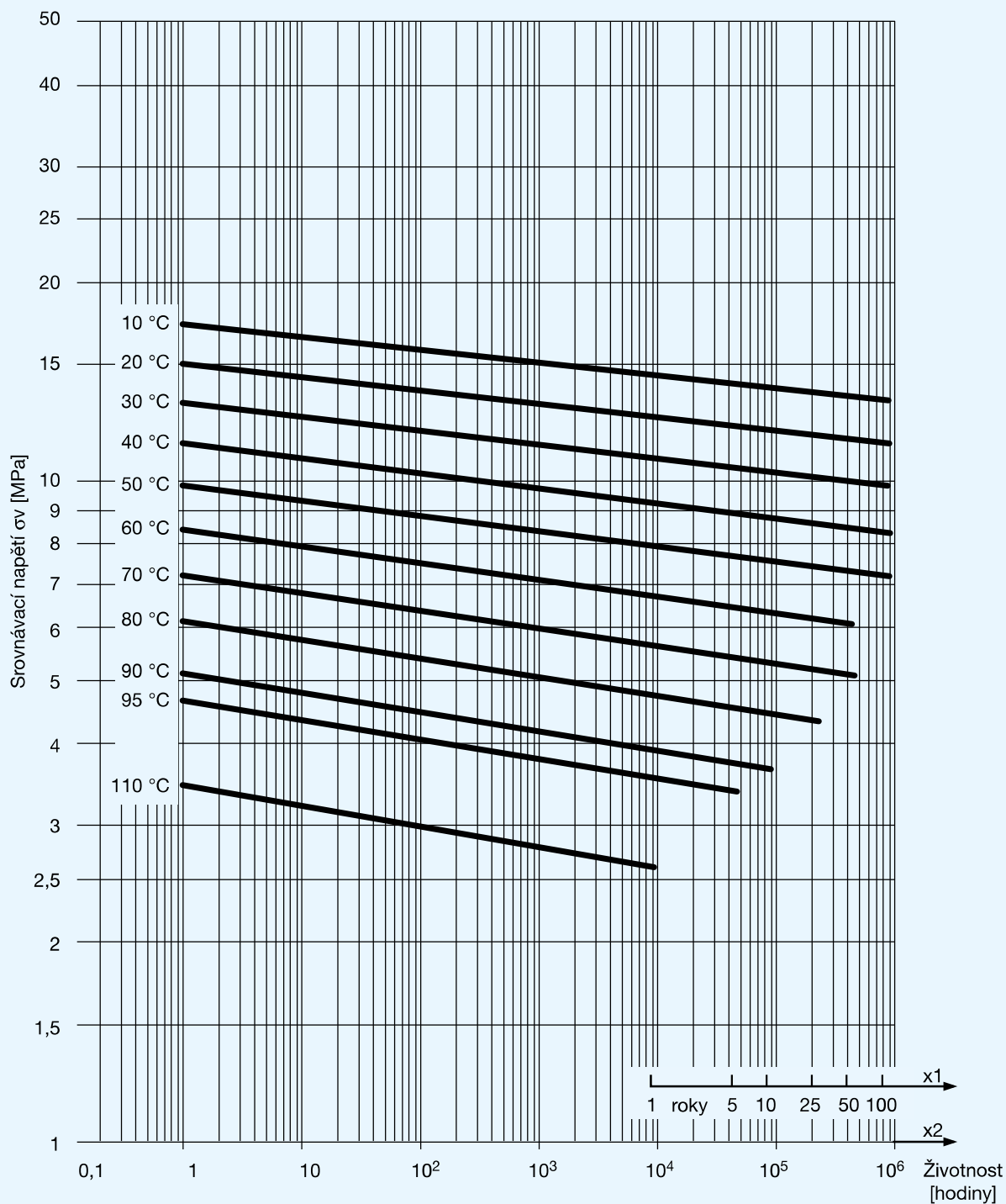

Zakončení izotermy udává maximální životnost i při nižším napětí. Izotermy v grafu se neprodlužují.

Provozní podmínky dle ISO 10508 – třídy použití

Každá třída má definovány provozní parametry systému pro celkovou dobu provozu 50 let. V této době je započítána i doba kdy je rozvod vystaven vysokým teplotám (Tmax) a teplotám při funkčním selhání systému (Tmal). Trubkám je pro jednotlivé třídy přiřazen maximální provozní tlak. Kde se pro třídu vyskytuje

více než jedna provozní teplota, doby se sčítají – viz sloupec životnost celkem. Všechny trubky, vyhovující podmínkám v tabulce jsou vhodné pro rozvody studené vody po dobu 50 let při teplotě 20 °C a tlaku 10 bar.

Třída	Životnost celkem (roky)	Doba provozu (roky/hod.)	Provozní teplota T °C	Typické použití	PPR S 2,5 SDR 6 (PN 20)	PPR S 3,2 SDR 7,4 (PN 16)	PP-RCT S 3,2 SDR 7,4	PP-RCT S 4 SDR 9	PP-RCT S 5 SDR 11
					maximální provozní tlak (bar)				
1	50 let	49 let	60	teplá voda 60 °C	10	8	10	8	6
		1 rok	80						
	Tmal/životnost při Tmal	100 hodin	95						
2	50 let	49 let	70	teplá voda 70 °C	8	6	10	8	6
		1 rok	80						
	Tmal/životnost při Tmal	100 hodin	95						
4	50 let	2,5 roku	20	podlahové vytápění nízkoteplotní radiátory	10	10	10	8	6
		20 let	40						
		25 let	60						
		2,5 roku	70						
	Tmal/životnost při Tmal	100 hodin	100						
5	50 let	14 let	20	vysokoteplotní radiátory	6	×	8	6	×
		25 let	60						
		10 let	80						
		1 rok	90						
	Tmal/životnost při Tmal	100 hodin	100						

Třídy použití a příslušné max. provozní tlaky jsou uvedeny v popisu na každé trubce.

Příklad – trubka z PP-RCT – S 3,2

Třída 1/10 bar, 2/10 bar, 4/10 bar, 5/8 bar znamená, že trubku lze použít:

- ⊙ pro rozvody teplé vody 60 °C – provozní tlak 10 bar, 50- ti letá životnost (třída 1/10)
- ⊙ pro rozvody teplé vody 70 °C – provozní tlak 10 bar, 50- ti letá životnost (třída 2/10)
- ⊙ pro podlahové vytápění a nízkoteplotní radiátory – provozní tlak 10 bar, 50- ti letá životnost (třída 4/10)
- ⊙ pro vysokoteplotní radiátory – provozní tlak 8 bar, 50- ti letá životnost (třída 5/8)

Rozvody studené (pitné) vody, teplé vody a vytápění (standardní, I.)



Trubka S 5 / PN 10 / SDR 11

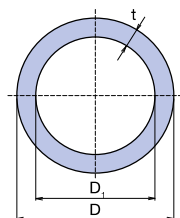

D	D ₁	t	l	Balení	Váha	KÓD
mm	mm	mm	mm	m	kg/m	
20	15,6	2,2	4 000	100	0,121	STR020P10X
25	20,4	2,3	4 000	60	0,164	STR025P10X
32	26,2	2,9	4 000	40	0,258	STR032P10X
40	32,6	3,7	4 000	24	0,413	STR040P10X
50	40,8	4,6	4 000	16	0,636	STR050P10X
63	51,4	5,8	4 000	12	1,004	STR063P10X
75	61,4	6,8	4 000	8	1,401	STR075P10X
90	73,6	8,2	4 000	4	2,014	STR090P10X
110	90,0	10,0	4 000	4	3,009	STR110P10X
125	102,2	11,4	4 000	4	3,910	STR125P10X



Trubka S 3,2 / PN 16 / SDR 7,4

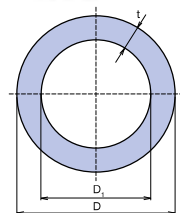

D	D ₁	t	l	Balení	Váha	KÓD
mm	mm	mm	mm	m	kg/m	
16	11,6	2,2	4 000	160	0,094	STR016P16X
20	14,4	2,8	4 000	100	0,145	STR020P16X
25	18,0	3,5	4 000	60	0,227	STR025P16X
32	23,2	4,4	4 000	40	0,367	STR032P16X
40	29,0	5,5	4 000	24	0,566	STR040P16X
50	36,2	6,9	4 000	16	0,886	STR050P16X
63	45,8	8,6	4 000	12	1,387	STR063P16X
75	54,4	10,3	4 000	8	1,990	STR075P16X
90	65,4	12,3	4 000	4	2,839	STR090P16X
110	79,8	15,1	4 000	4	4,274	STR110P16X
125	90,8	17,1	4 000	4	5,530	STR125P16X



Trubka S 2,5 / PN 20 / SDR 6

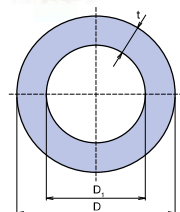

D	D ₁	t	l	Balení	Váha	KÓD
mm	mm	mm	mm	m	kg/m	
16	10,6	2,7	4 000	160	0,107	STR016P20X
20	13,2	3,4	4 000	100	0,169	STR020P20X
25	16,6	4,2	4 000	60	0,259	STR025P20X
32	21,2	5,4	4 000	40	0,423	STR032P20X
40	26,6	6,7	4 000	24	0,657	STR040P20X
50	33,4	8,3	4 000	16	1,013	STR050P20X
63	42,0	10,5	4 000	12	1,611	STR063P20X
75	50,0	12,5	4 000	8	2,288	STR075P20X
90	60,0	15,0	4 000	4	3,332	STR090P20X
110	73,4	18,3	4 000	4	4,977	STR110P20X
125	83,4	20,8	4 000	4	6,470	STR125P20X

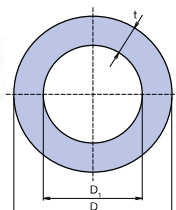
Trubka S 2,5 / PN 20 / SDR 6 – délka 3 m

D	D ₁	t	l	Balení	Váha	KÓD
mm	mm	mm	mm	m	kg/m	
20	13,2	3,4	3 000	75	0,169	STR020P203
25	16,6	4,2	3 000	45	0,259	STR025P203
32	21,2	5,4	3 000	30	0,423	STR032P203

Výše uvedené trubky lze po předchozím projednání vyrobit i v jiných délkách, než jsou uvedeny v katalogu.

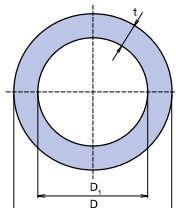
Trubka EVO S 3,2 / SDR 7,4 PN 28 (výpočet)

D	D ₁	t	l	Balení	Váha	KÓD
mm	mm	mm	mm	m	kg/m	
16	11,6	2,2	4 000	160	0,095	STRE016S32

Trubka EVO S 4 / SDR 9 PN 22 (výpočet)

20	15,4	2,3	4 000	100	0,127	STRE020S4
25	19,4	2,8	4 000	60	0,191	STRE025S4
32	24,8	3,6	4 000	40	0,313	STRE032S4
40	31,0	4,5	4 000	24	0,487	STRE040S4
50	38,8	5,6	4 000	16	0,755	STRE050S4
63	48,8	7,1	4 000	12	1,200	STRE063S4
75	58,2	8,4	4 000	8	1,690	STRE075S4
90	69,8	10,1	4 000	4	2,440	STRE090S4
110	85,4	12,3	4 000	4	3,620	STRE110S4
125	97,0	14	4 000	4	4,660	STRE125S4

EVO® PP-RCT

Pro optimální svár je nutné dodržet – dobu prohřívání dle průměru potrubí a svařovací teplotu 260 °C.

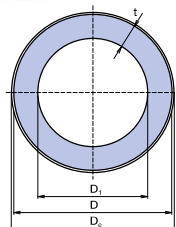
Trubka STABI PLUS S 3,2 / SDR 7,4 PN 28 (výpočet) s neperforovanou fólií

D	D _e	D ₁	t	l	Balení	Váha	KÓD
mm	mm	mm	mm	mm	m	kg/m	
16	17,9	11,4	2,2	4 000	120	0,137	STRS016RCT
20	21,9	14,4	2,8	4 000	80	0,207	STRS020RCT
25	26,9	18,0	3,5	4 000	60	0,298	STRS025RCT
32	33,9	23,2	4,4	4 000	40	0,465	STRS032RCT
40	41,9	29,0	5,5	4 000	20	0,692	STRS040RCT
50	52,0	36,2	6,9	4 000	16	1,046	STRS050RCT
63	65,0	45,8	8,6	4 000	8	1,587	STRS063RCT

Trubka STABI PLUS S 4 / SDR 9 PN 22 (výpočet) s perforovanou fólií

75	77,0	58,2	8,4	4 000	8	1,860	STRS075RCT
90	92,0	69,8	10,1	4 000	4	2,673	STRS090RCT
110	112,0	85,4	12,3	4 000	4	4,022	STRS110RCT

Trubky STABI PLUS jsou dle tloušťky stěny označeny třídou „S“. Zastaralé označování trubek „PN“ nelze pro nový materiál PP-RCT použít, neboť trubky z tohoto materiálu mají lepší provozní parametry (tlak, teplota, životnost) než trubky z PPR.

Rozvody studené (pitné) vody, teplé vody a vytápění (standardní, I.)

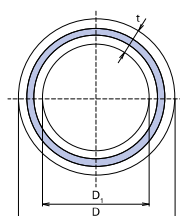

Trubka FIBER BASALT PLUS S 3,2 / SDR 7,4 PN 28 (výpočet)

D mm	D ₁ mm	t mm	l mm	Balení m	Váha kg/m	KÓD
20	14,4	2,8	4 000	100	0,153	STRFB020TRCT
25	18,0	3,5	4 000	60	0,239	STRFB025TRCT
32	23,2	4,4	4 000	40	0,385	STRFB032TRCT
40	29,0	5,5	4 000	24	0,599	STRFB040TRCT
50	36,2	6,9	4 000	16	0,941	STRFB050TRCT
63	45,8	8,6	4 000	12	1,471	STRFB063TRCT

Trubka FIBER BASALT PLUS S 4 / SDR 9 PN 22 (výpočet)

75	58,2	8,4	4 000	8	1,764	STRFB075TRCT
90	69,8	10,1	4 000	4	2,546	STRFB090TRCT
110	85,4	12,3	4 000	4	3,781	STRFB110TRCT
125*	97,0	14,0	4 000	4	4,891	STRFB125TRCT

* výroba na zakázku, dodací lhůta 30 dnů

Trubky FIBER BASALT PLUS jsou dle tloušťky stěny označeny třídou „S“. Zastaralé označování trubek „PN“ nelze pro nový materiál PP-RCT použít, neboť trubky z tohoto materiálu mají lepší provozní parametry (tlak, teplota, životnost) než trubky z PPR.

**FIBER PLUS
BASALT**

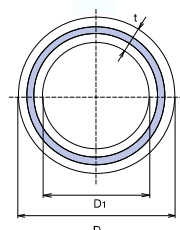

Trubka FIBER BASALT CLIMA 20 – 25 mm S 4 / SDR 9, PN 22 (výpočet)

D mm	D ₁ mm	t mm	l mm	Balení m	Váha kg/m	KÓD
20	15,4	2,3	4 000	100	0,128	STRFBC020TRCT
25	19,4	2,8	4 000	60	0,199	STRFBC025TRCT

Trubka FIBER BASALT CLIMA 32 – 125 mm S 5 / SDR 11, PN 18 (výpočet)

32	26,2	2,9	4 000	40	0,269	TTRFBC032TRCT
40	32,6	3,7	4 000	24	0,428	TTRFBC040TRCT
50	40,8	4,6	4 000	16	0,664	TTRFBC050TRCT
63	51,4	5,8	4 000	12	1,050	TTRFBC063TRCT
75*	61,4	6,8	4 000	8	1,501	TTRFBC075TRCT
90*	73,6	8,2	4 000	4	2,122	TTRFBC090TRCT
110*	90,0	10,0	4 000	4	3,160	TTRFBC110TRCT
125*	102,2	11,4	4 000	4	4,082	TTRFBC125TRCT

* výroba na zakázku, dodací lhůta 30 dnů

Trubky FIBER BASALT CLIMA jsou dle tloušťky stěny označeny třídou „S“. Zastaralé označování trubek „PN“ nelze pro nový materiál PP-RCT použít, neboť trubky z tohoto materiálu mají lepší provozní parametry (tlak, teplota, životnost) než trubky z PPR. K dispozici pouze v zelené barvě.

**FIBER CLIMA
BASALT**

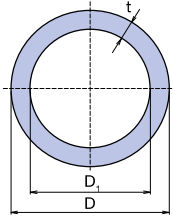

Trubka v kole

D	S (PN)	SDR	t	I	Balení	Váha	KÓD	KÓD
mm	mm	mm	mm	mm	v kole	kg/m	100 m	200 m
16	3,2 (16)	7,4	2,2	100	1	0,094	STRK016P17	
20	5,0 (10)	11	2,2	100 / 200	1	0,121	STRK020P11	STRK020P10
20	3,2 (16)	7,4	2,8	100 / 200	1	0,145	STRK020P17	STRK020P16
16	2,5 (20)	6	2,7	100 / 200	1	0,107	STRK016P21	STRK016P20
20	2,5 (20)	6	3,4	100 / 200	1	0,169	STRK020P21	STRK020P20

Rozvody studené (pitné) vody, teplé vody a vytápění (standardní, I.)

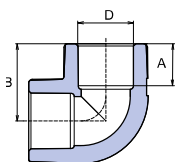

Koleno 90°



D	A	B	Balení	Balení	Váha	KÓD
mm	mm	mm	I.	II.	kg/ks	
16	13,0	23,2	50	250	0,010	SKO01690XX
20	14,5	26,8	50	500	0,018	SKO02090XX
25	16,0	31,0	50	250	0,030	SKO02590XX
32	18,0	36,5	25	150	0,056	SKO03290XX
40	20,5	43,0	10	70	0,100	SKO04090XX
50	23,5	51,0	10	40	0,158	SKO05090XX
63	27,5	61,5	5	15	0,334	SKO06390XX
75*	30,0	70,1	2	6	0,399	SKO07590RCT
90*	33,0	80,6	1	6	0,600	SKO09090RCT
110*	37,0	94,6	1	3	1,016	SKO11090RCT
125**	40,0	106,6	1	2	1,481	SKO12590RCT

* materiál PP-RCT

* informace o dodací lhůtě na vyžádání



Koleno 90° vnitřní / vnější

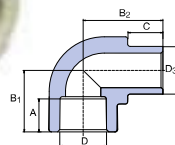

D, D ₃	A	B ₁	B ₂	C	Balení	Balení	Váha	KÓD
mm	mm	mm	mm	mm	I.	II.	kg/ks	
16	13,0	21,3	25,0	12,0	50	200	0,006	SKO116XXXX
20	14,5	26,8	30,3	13,0	50	250	0,014	SKO120XXXX
25	16,0	31,0	35,0	14,0	50	200	0,024	SKO125XXXX
32	18,0	36,5	42,2	16,0	25	100	0,044	SKO132XXXX



Koleno 45°

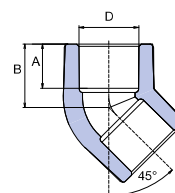

D	A	B	Balení	Balení	Váha	KÓD
mm	mm	mm	I.	II.	kg/ks	
16	13,0	18,7	50	200	0,008	SKO01645XX
20	14,5	20,8	100	500	0,014	SKO02045XX
25	16,0	24,0	50	250	0,024	SKO02545XX
32	18,0	27,0	20	80	0,042	SKO03245XX
40	20,5	31,5	5	25	0,082	SKO04045XX
50	23,5	36,5	5	20	0,122	SKO05045XX
63	27,5	43,0	5	10	0,280	SKO06345XX
75*	30,0	48,1	2	6	0,282	SKO07545RCT
90*	33,0	54,5	1	6	0,406	SKO09045RCT
110*	37,0	62,1	1	4	0,709	SKO11045RCT
125**	40,0	69,8	1	3	1,048	SKO12545RCT

* materiál PP-RCT

* informace o dodací lhůtě na vyžádání

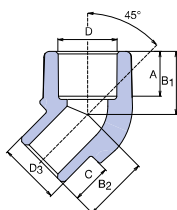
Koleno 45° vnitřní / vnější

D	D ₃	A	B ₁	B ₂	C	Balení I.	Balení II.	Váha kg/ks	KÓD
16	16	13,0	18,7	18,7	12,0	50	200	0,008	SKO11645XX
20	20	14,5	20,8	21,5	13,0	10	100	0,012	SKO12045XX
25	25	16,0	24,0	24,0	14,0	10	100	0,026	SKO12545XX

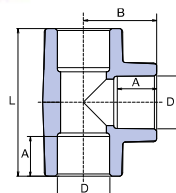

T-kus jednoznačný

D	A	B	L	Balení I.	Balení II.	Váha kg/ks	KÓD
16	13,0	23,2	46,4	50	250	0,012	STK016XXXX
20	14,5	27,0	54,0	50	300	0,022	STK020XXXX
25	16,0	32,0	60,0	50	200	0,038	STK025XXXX
32	18,0	35,7	70,0	20	100	0,070	STK032XXXX
40	20,5	38,5	86,2	10	50	0,124	STK040XXXX
50	23,5	51,0	102,0	5	30	0,196	STK050XXXX
63	27,5	61,5	123,0	5	15	0,430	STK063XXXX
75*	30,0	70,1	140,2	1	5	0,485	STK075RCTX
90*	33,0	80,6	161,2	1	6	0,742	STK090RCTX
110*	37,0	94,6	189,2	1	3	1,231	STK110RCTX
125**	40,0	105,5	211,0	1	2	1,764	STK125RCTX

* materiál PP-RCT

* informace o dodací lhůtě na vyžádání

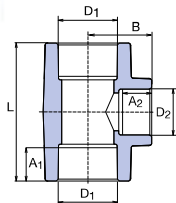
Rozvody studené (pitné) vody, teplé vody a vytápění (standardní, I.)



T-kus redukovaný

D ₁ mm	D ₂ mm	A ₁ mm	A ₂ mm	L mm	B mm	Balení I.	Balení II.	Váha kg/ks	KÓD
20	16	14,5	13,0	53,0	23,0	50	300	0,018	STKR02016X
25	20	16,0	14,5	55,0	29,0	50	200	0,032	STKR02520X
32	20	18,0	14,5	67,0	34,4	25	150	0,052	STKR03220X
32	25	18,0	16,0	73,0	34,4	25	100	0,062	STKR03225X
40	20	20,5	14,5	64,5	38,0	20	60	0,082	STKR04020X
40	25	20,5	16,0	66,0	40,2	10	50	0,090	STKR04025X
40	32	20,5	18,0	86,0	41,5	10	40	0,132	STKR04032X
50	25	23,5	16,0	77,0	43,4	5	15	0,138	STKR05025X
50	32	23,5	18,0	84,0	46,0	5	30	0,152	STKR05032X
50	40	23,5	20,5	91,4	47,4	5	15	0,176	STKR05040X
63	25	27,5	16,0	85,0	49,9	5	10	0,239	SKTR06325X
63	32	27,5	18,0	92,0	52,0	5	15	0,290	STKR06332X
63	40	27,5	20,5	100,0	54,6	5	15	0,306	STKR06340X
63	50	27,5	23,5	110,0	57,2	5	15	0,340	STKR06350X
75*	40	30,0	20,5	115,4	63,5	1	15	0,365	STKR07540RCT
75*	50	30,0	23,5	115,4	63,5	1	15	0,345	STKR07550RCT
75*	63	30,0	27,5	128,4	67,5	1	15	0,405	STKR07563RCT
90*	75	33,0	30,0	146,2	77,7	1	15	0,605	STKR09075RCT

* materiál PP-RCT

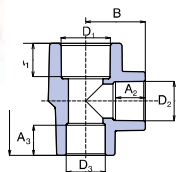

T-kus dvousměrně redukovaný

D ₁ mm	D ₂ mm	D ₃ mm	A ₁ mm	A ₂ mm	A ₃ mm	L mm	B mm	Balení I.	Balení II.	Váha kg/ks	KÓD
25	20	20	16,0	14,5	14,5	55,2	29,3	10	50	0,028	STKR0252020
32	20	20	18,0	14,5	14,5	57,3	32,8	10	50	0,040	STKR0322020
32	20	25	18,0	14,5	16,0	58,9	32,8	10	50	0,044	STKR0322520
32	25	25	18,0	18,0	16,0	66,0	34,4	10	50	0,052	STKR0322525

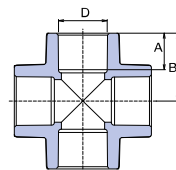

Kříž

D mm	A mm	B mm	Balení I.	Balení II.	Váha kg/ks	KÓD
20	14,5	26,3	25	100	0,024	SKRI020XXX
25	16,0	30,1	25	100	0,042	SKRI025XXX
32	18,0	35,0	10	40	0,070	SKRI032XXX
40	20,5	42,0	10	30	0,128	SKRI040XXX

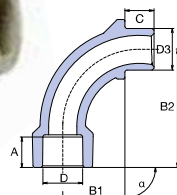
Oblouk

D	D ₃	A	B ₁	B ₂	C	α	Balení I.	Balení II.	Váha kg/ks	KÓD
20	20	14,5	37,0	56,0	13,6	90°	25	100	0,022	SO02090XXX
25	25	16,0	45,0	67,0	14,6	90°	10	100	0,036	SO02590XXX

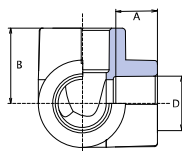
Koleno trojcestné

D	A	B	Balení I.	Balení II.	Váha kg/ks	KÓD
20	14,5	26,8	10	50	0,020	SKOT020XXX
25	16,0	29,5	10	40	0,032	SKOT025XXX
32	18,0	35,0	5	20	0,062	SKOT032XXX
40	20,5	41,5	5	15	0,108	SKOT040XXX

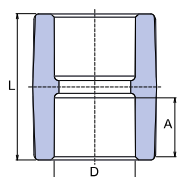
Nátrubek

D	A	L	Balení I.	Balení II.	Váha kg/ks	KÓD
16	13,0	33,0	50	250	0,006	SNA016XXXX
20	14,5	34,6	50	500	0,010	SNA020XXXX
25	16,0	37,8	50	250	0,018	SNA025XXXX
32	18,0	40,0	25	150	0,034	SNA032XXXX
40	20,5	48,0	20	80	0,056	SNA040XXXX
50	23,5	53,0	10	70	0,082	SNA050XXXX
63	27,5	65,0	5	30	0,118	SNA063XXXX
75*	30,0	68,0	1	25	0,172	SNA075RCTX
90*	33,0	74,2	1	20	0,275	SNA090RCTX
110*	37,0	85,2	1	5	0,472	SNA110RCTX
125**	40,0	93,0	1	6	0,638	SNA125RCTX

* materiál PP-RCT

** informace o dodací lhůtě na vyžádání

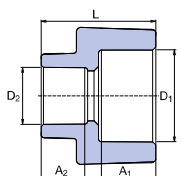
Redukce hrdlová

D ₁	D ₂	A ₁	A ₂	L	Balení I.	Balení II.	Váha kg/ks	KÓD
25	20	16,0	14,5	34,0	50	450	0,014	SRE02520XX
32	20	18,0	14,5	39,0	50	250	0,026	SRE03220XX
32	25	18,0	16,0	39,5	50	250	0,028	SRE03225XX

Rozvody studené (pitné) vody, teplé vody a vytápění (standardní, I.)

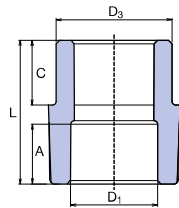

Redukce vnitřní / vnější

D ₃ mm	D ₁ mm	A mm	L mm	C mm	Balení I.	Balení II.	Váha kg/ks	KÓD
20	16	13,0	32,5	13,0	50	250	0,006	SRE12016XX
25	20	14,5	34,0	14,0	50	500	0,010	SRE12520XX
32	20	14,5	40,0	16,0	50	200	0,016	SRE13220XX
32	25	16,0	39,5	16,0	50	300	0,018	SRE13225XX
40	20	14,5	47,0	18,5	10	50	0,024	SRE14020XX
40	25	16,0	45,4	18,5	10	50	0,026	SRE14025XX
40	32	18,0	48,2	18,5	20	60	0,034	SRE14032XX
50	25	16,0	41,3	21,3	10	50	0,042	SRE15025XX
50	32	18,0	55,5	22,0	10	50	0,052	SRE15032XX
50	40	20,5	52,0	22,0	10	50	0,048	SRE15040XX
63	25	16,0	49,3	25,3	5	50	0,070	SRE16325XX
63	32	18,0	62,5	25,3	5	70	0,080	SRE16332XX
63	40	20,5	58,5	25,3	5	70	0,078	SRE16340XX
63	50	23,5	58,5	25,3	5	70	0,078	SRE16350XX
75*	40	20,5	56,9	28,9	5	20	0,094	SRE17540RCT
75*	50	23,5	51,4	28,9	5	20	0,100	SRE17550RCT
75*	63	27,5	62,9	33,4	5	25	0,112	SRE17563RCT
90*	50	23,5	57,9	33,4	1	20	0,157	SRE19050RCT
90*	63	27,5	56,9	33,4	1	20	0,150	SRE19063RCT
90*	75	30,0	69,4	33,4	1	12	0,185	SRE19075RCT
110*	75	30,0	60,5	39,4	1	10	0,251	SRE111075RCT
110*	90	33,0	79,4	39,4	1	12	0,303	SRE111090RCT
125**	110	37,0	100,3	42,0	1	10	0,500	SRE1125110RCT

* materiál PP-RCT

* informace o dodací lhůtě na vyžádání

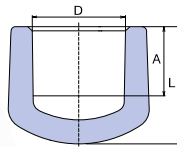

Záslepka

D mm	A mm	L mm	Balení I.	Balení II.	Váha kg/ks	KÓD
16	13,5	20,9	50	400	0,004	SZA016XXXX
20	14,5	24,5	50	150	0,008	SZA020XXXX
25	16,0	28,0	50	150	0,014	SZA025XXXX
32	18,0	33,0	20	100	0,026	SZA032XXXX
40	20,5	39,5	5	25	0,048	SZA040XXXX
50	23,5	47,0	5	25	0,078	SZA050XXXX
63	27,5	53,5	5	25	0,170	SZA063XXXX
75*	30,0	55,5	5	5	0,183	SZA075RCTX
90*	33,0	61,7	1	6	0,279	SZA090RCTX
110*	37,0	71,4	1	4	0,480	SZA110RCTX
125**	40,0	79,5	1	7	0,712	SZA125RCTX

* materiál PP-RCT

* informace o dodací lhůtě na vyžádání

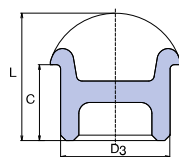
Záslepka vnitřní

D₃ mm	C mm	L mm	Balení I.	Balení II.	Váha kg/ks	KÓD
20	14,3	23,5	40	160	0,004	SZA120XXXE

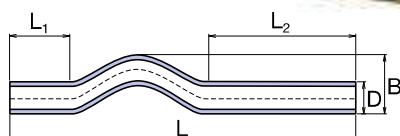
Křížení S 2,5 / PN 20 / SDR 6

D mm	S (PN 20)	B mm	L mm	L₁ mm	L₂ mm	Balení I.	Balení II.	Váha kg/ks	KÓD
16	2,5 (20)	35,0	400,0	80,0	180,0	10	50	0,044	SKR016P20X
20	2,5 (20)	47,0	400,0	80,0	180,0	10	50	0,070	SKR020P20X
25	2,5 (20)	52,0	400,0	80,0	120,0	10	50	0,110	SKR025P20X
32	2,5 (20)	65,0	390,0	64,0	106,0	5	20	0,174	SKR032P20X
40	2,5 (20)	65,0	390,0	64,0	106,0	5	20	0,268	SKR040P20X

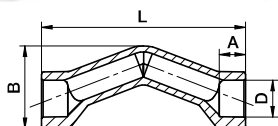

Křížení hrdlové

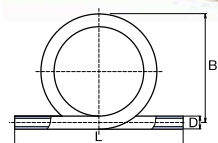
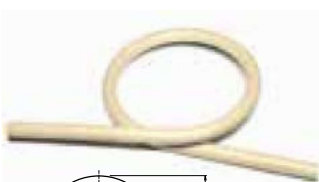
D mm	S (PN 20)	A mm	B mm	L mm	Balení I.	Balení II.	Váha kg/ks	KÓD
20	2,5 (20)	14,5	42,6	117,0	10	50	0,031	SKRH020P20
25	2,5 (20)	16,0	54,8	135,0	10	50	0,060	SKRH025P20

Kompenzační smyčka S 2,5 / PN 20 / SDR 6

D mm	S (PN 20)	B mm	L mm	Balení I.	Balení II.	Váha kg/ks	KÓD
16	2,5 (20)	185,0	320,0	1	10	0,090	SKS016P20X
20	2,5 (20)	200,0	450,0	1	10	0,174	SKS020P20X
25	2,5 (20)	210,0	440,0	1	10	0,264	SKS025P20X
32	2,5 (20)	230,0	410,0	1	5	0,430	SKS032P20X
40	2,5 (20)	290,0	450,0	1	3	0,786	SKS040P20X

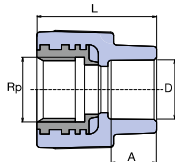
Rozvody studené (pitné) vody, teplé vody a vytápění (standardní, I.)



Přechodka s kovovým závitem vnitřním

D	Rp	A	L	Balení	Balení	Váha	KÓD
mm		mm	mm	I.	II.	kg/ks	
16	1/2"	13,0	38,0	10	50	0,050	SZI01620XX
20	1/2"	14,5	39,0	10	250	0,056	SZI02020XX
20	3/4"	14,5	42,0	10	100	0,072	SZI02025XX
25	1/2"	16,0	40,5	10	50	0,062	SZI02520XX
25	3/4"	16,0	47,0	10	100	0,075	SZI02525XX
32	3/4"	18,0	45,0	10	30	0,081	SZI03225XX
32*	1"	18,0	51,0	10	60	0,148	SZI03232OK
40*	5/4"	20,5	65,5	5	40	0,260	SZI04040XX
50*	6/4"	23,5	66,0	4	20	0,328	SZI05050XX
63*	2"	27,5	72,5	2	12	0,616	SZI06363XX
75**	2½"	28,0	65,5	1	8	0,676	SZI07575RCT
90**	3"	32,0	90,0	1	6	0,954	SZI09090RCT

* materiál PP-RCT

* s osmihranem (8)

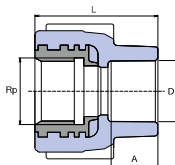

Přechodka s kovovým závitem vnitřním s křížem

D	Rp	A	L	Balení	Balení	Váha	KÓD
mm		mm	mm	I.	II.	kg/ks	
20	1/2"	14,5	42,0	10	100	0,058	SZI02020KX

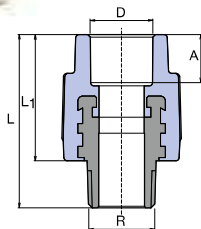

Přechodka s kovovým závitem vnějším

D	R	A	L	L ₁	Balení	Balení	Váha	KÓD
mm		mm	mm	mm	I.	II.	kg/ks	
16	1/2"	13,0	52,0	37,5	10	50	0,064	SZE01620XX
20	1/2"	14,5	53,5	39,0	10	150	0,062	SZE02020XX
20	3/4"	14,5	58,0	40,0	10	100	0,096	SZE02025XX
25	1/2"	16,0	55,5	41,0	10	60	0,066	SZE02520XX
25	3/4"	16,0	59,0	41,0	10	100	0,098	SZE02525XX
32	3/4"	18,0	60,0	44,0	10	30	0,105	SZE03225XX
32	1"	18,0	62,5	46,0	10	60	0,170	SZE03232XX
32*	1"	18,0	69,5	42,0	10	60	0,204	SZE03232OK
40*	5/4"	20,5	77,5	47,5	5	40	0,312	SZE04040XX
50*	6/4"	23,5	81,6	51,0	4	20	0,460	SZE05050XX
63*	2"	27,5	93,5	58,0	2	12	0,758	SZE06363XX
75**	2½"	30,0	110,0	69,7	1	8	0,885	SZE07575RCT
90**	3"	33,0	113,5	73,0	1	6	1,228	SZE09090RCT

* materiál PP-RCT

* s osmihranem (8)

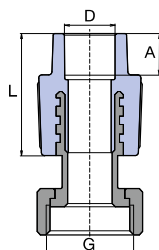
Přechodka kov s převlečnou maticí

D mm	G	A mm	L mm	Balení I.	Balení II.	Váha kg/ks	KÓD
16	1/2"	13,0	32,0	10	100	0,044	SZM01620XX
16	3/4"	13,0	32,0	10	200	0,082	SZM01625XX
20	1/2"	14,5	40,0	20	100	0,048	SZM02020XX
20	3/4"	14,5	39,0	20	100	0,082	SZM02025XX
20	1"	14,5	39,0	5	40	0,152	SZM02032XX
25	3/4"	16,0	41,1	20	100	0,086	SZM02525XX
25	1"	16,0	41,0	4	40	0,154	SZM02532XX
32	5/4"	18,0	48,0	2	20	0,254	SZM03240XX

PMD převlečná matice s dírou pro plombu

20	3/4"	14,5	39,0	10	10	0,084	SZMD02025X
----	------	------	------	----	----	-------	------------

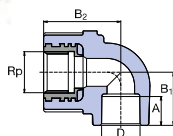
Koleno 90° s kovovým závitem vnitřním

D mm	Rp	A mm	B ₁ mm	B ₂ mm	Balení I.	Balení II.	Váha kg/ks	KÓD
16	1/2"	13,0	25,2	31,0	10	50	0,062	SKOI01620X
20	1/2"	14,5	27,0	34,5	10	100	0,062	SKOI02020X
20	3/4"	14,5	27,0	40,0	10	50	0,082	SKOI02025X
25	1/2"	16,0	31,0	36,0	10	50	0,070	SKOI02520E
25	3/4"	16,0	30,0	41,0	10	100	0,090	SKOI02525X
32	1"	18,0	36,0	51,0	10	50	0,168	SKOI03232X

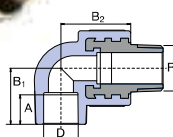

Koleno 90° s kovovým závitem vnějším

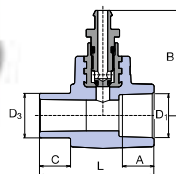
D mm	R	A mm	B ₁ mm	B ₂ mm	Balení I.	Balení II.	Váha kg/ks	KÓD
16	1/2"	13,0	25,2	31,0	10	50	0,074	SKOE01620X
20	1/2"	14,5	27,0	34,5	10	100	0,074	SKOE02020X
20	3/4"	14,5	27,0	39,0	10	50	0,112	SKOE02025X
25	1/2"	16,0	31,0	36,0	10	50	0,082	SKOE02520E
25	3/4"	16,0	30,0	39,0	10	80	0,116	SKOE02525X
32	1"	18,0	36,0	41,6	5	40	0,118	SKOE03232X

Nátrubek s výpustným ventilkem vnitřní / vnější

D mm	D ₃ mm	A mm	L mm	B mm	C mm	Balení I.	Balení II.	Váha kg/ks	KÓD
20	20	14,5	53,0	48,0	13,0	10	100	0,054	SNAV120XX
25	25	16,0	54,0	49,7	14,0	5	150	0,064	SNAV125XX
32	32	18,0	59,0	53,2	16,0	5	100	0,084	SNAV132XX

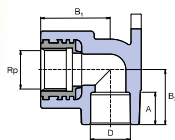
Rozvody studené (pitné) vody, teplé vody a vytápění (standardní, I.)



Nástěnné koleno

D	Rp	A	B ₁	B ₂	Balení	Balení	Váha	KÓD
mm		mm	mm	mm	I.	II.	kg/ks	
16	1/2"	13,0	32,0	23,2	10	60	0,064	SNK016XXXX
20	1/2"	14,5	34,0	26,8	10	150	0,068	SNK020XXXX
25	1/2"	16,0	36,0	27,5	10	50	0,072	SNK02520XX
25	3/4"	16,0	39,0	29,5	10	50	0,098	SNK025XXXX

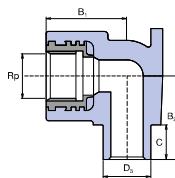

Nástěnné koleno vnitřní

D ₃	Rp	B ₁	B ₂	C	Balení	Balení	Váha	KÓD
mm		mm	mm	mm	I.	II.	kg/ks	
20	1/2"	35,0	35,0	11,0	10	120	0,068	SNK120XXXX

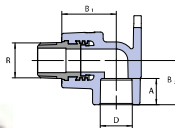

Nástěnné koleno vnější

D ₃	Rp	B ₁	B ₂	A	Balení	Balení	Váha	KÓD
mm		mm	mm	mm	I.	II.	kg/ks	
20	1/2"	34,0	32,2	14,5	10	50	0,072	SNKE02020X

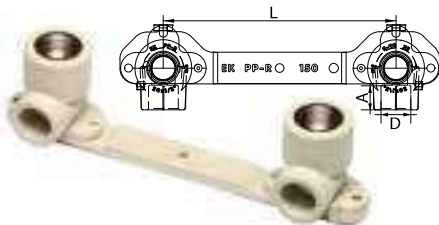

Nástěnná kolena s držákem

D	Rp	A	L	Balení	Balení	Váha	KÓD
mm		mm	mm	I.	II.	kg/ks	
20	1/2"	14,5	150	10	50	0,162	SNKD02020X

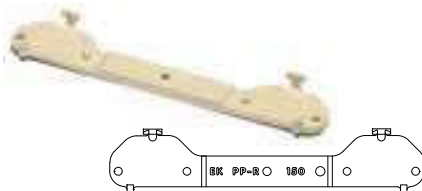

Držák nástěnných kolien

D	L	Balení	Balení	Váha	KÓD
mm	mm	I.	II.	kg/ks	
20	150	10	50	0,026	SDNKXXXXXX

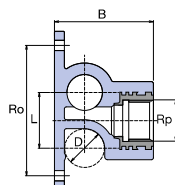

Průchozí nástěnka

D	A	Rp	B	Ro	L	Balení	Balení	Váha	KÓD
mm	mm		mm	mm	mm	I.	II.	kg/ks	
20	14,5	1/2"	50,0	66,0	28,5	20	100	0,080	SNKP020XXX
25	16,0	1/2"	56,0	76,0	33,5	10	50	0,090	SNKP02520X

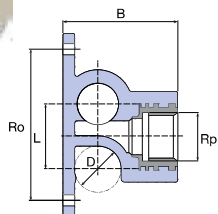
Koncové nástěnné koleno pravé

D	A	Rp	B	Ro	L	Balení I.	Balení II.	Váha kg/ks	KÓD
mm	mm	mm	mm	mm	mm				
20	14,5	1/2"	50,0	66,0	28,5	5	25	0,066	SNK020KPXX

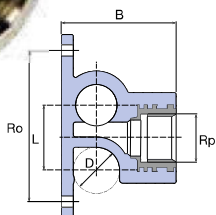

Koncové nástěnné koleno levé

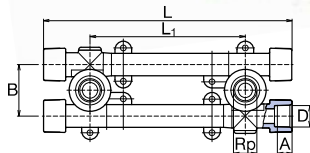
D	A	Rp	B	Ro	L	Balení I.	Balení II.	Váha kg/ks	KÓD
mm	mm	mm	mm	mm	mm				
20	14,5	1/2"	50,0	66,0	28,5	5	25	0,066	SNK020KLXX

Univerzální nástěnný komplet

D	Rp	A	B	L ₁ *	L	Balení I.	Balení II.	Váha kg/ks	KÓD
mm	mm	mm	mm	mm	mm				
20	1/2"	14,5	46,0	105/130/145	229,0	1	10	0,220	SNKK020XXX
25	1/2"	16,0	51,0	110/125/140	230,0	1	10	0,268	SNKK025XXX

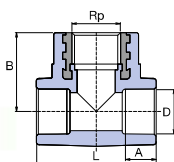
* L₁ – pro rozteče 100, 135, 150 mm, nutno vyrovnat pomocí etážek

T-kus s kovovým závitem vnitřním

D	Rp	A	L	B	Balení I.	Balení II.	Váha kg/ks	KÓD
mm	mm	mm	mm	mm				
20	1/2"	14,5	51,5	34,0	10	100	0,068	STKI02020X
25	1/2"	16,0	80,0	40,0	10	100	0,076	STKI02520X
25	3/4"	16,0	80,0	40,0	5	30	0,094	STKI02525X
32	1/2"	18,0	71,0	40,5	5	20	0,106	STKI03220X
32	3/4"	18,0	71,0	42,0	5	25	0,118	STKI03225X
32	1"	18,0	80,0	55,0	5	25	0,186	STKI03232X

Rozvody studené (pitné) vody, teplé vody a vytápění (standardní, I.)

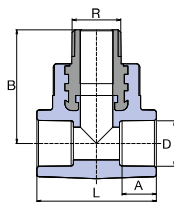

T-kus s kovovým závitem vnějším

D	R	A	L	B	Balení	Balení	Váha	KÓD
mm		mm	mm	mm	I.	II.	kg/ks	
20	1/2"	14,5	51,5	48,5	10	100	0,080	STKE02020X
20	3/4"	14,5	60,0	50,0	5	30	0,118	STKE02025X
25	1/2"	16,0	60,0	51,0	10	80	0,088	STKE02520X
25	3/4"	16,0	65,0	52,5	5	25	0,122	STKE02525X
32	3/4"	18,0	71,0	58,3	5	20	0,146	STKE03225X
32	1"	18,0	80,0	60,0	5	20	0,208	STKE03232X

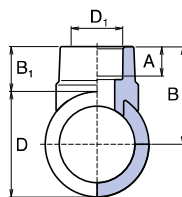

Navarovací sedlo

D	D ₁	A	B ₁	B	Balení	Balení	Váha	KÓD
mm	mm	mm	mm	mm	I.	II.	kg/ks	
63	32	18,0	27,0	58,5	10	50	0,021	SNS06332XX
75*	32	18,0	21,3	61,0	10	50	0,022	SNS07532RCT
90*	32	18,0	21,3	69,0	10	50	0,023	SNS09032RCT
110*	32	18,0	25,7	80,7	10	40	0,034	SNS11032RCT
110*	40	21,0	25,7	80,7	10	40	0,036	SNS11040RCT
125**	32	18,0	22,0	84,5	5	40	0,033	SNS12532RCT
125**	40	21,0	28,0	90,5	5	40	0,038	SNS12540RCT
125**	50	23,5	29,5	92,0	1	5	0,043	SNS12550RCT
125**	63	27,5	37,0	99,5	1	5	0,048	SNS12563RCT

* materiál PP-RCT

** informace o dodací lhůtě na vyžádání

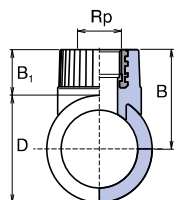

Navarovací sedlo s kovovým závitem vnitřním

D	Rp	B ₁	B	Balení	Balení	Váha	KÓD
mm		mm	mm	I.	II.	kg/ks	
63	3/4"	27,0	58,5	10	50	0,084	SNSI06325X
75	3/4"	27,0	64,5	10	50	0,084	SNSI07525X
90	3/4"	27,0	72,0	10	50	0,084	SNSI09025X

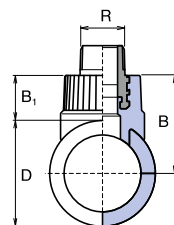

Navarovací sedlo s kovovým závitem vnějším

D	R	B ₁	B	Balení	Balení	Váha	KÓD
mm		mm	mm	I.	II.	kg/ks	
63	3/4"	44,8	76,3	10	50	0,112	SNSE06325X
75	3/4"	44,8	82,3	10	50	0,110	SNSE07525X
90	3/4"	44,8	89,8	10	50	0,110	SNSE09025X

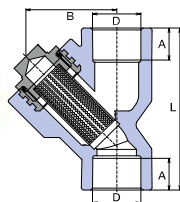
Filtr

D mm	B mm	L mm	A mm	Balení		Váha kg/ks	KÓD
				I.	II.		
20	45,0	76,0	14,5	5	40	0,116	SFI020XXXX
25	45,0	82,0	16,0	5	40	0,134	SFI025XXXX
32	55,0	95,0	18,0	5	40	0,234	SFI032XXXX

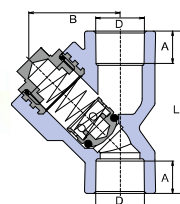
Zpětná klapka

D mm	B mm	L mm	A mm	Balení		Váha kg/ks	KÓD
				I.	II.		
20	45,0	76,0	14,5	5	40	0,136	SZKL020XXX
25	45,0	82,0	16,0	5	40	0,154	SZKL025XXX
32	55,0	95,0	18,0	5	40	0,266	SZKL032XXX

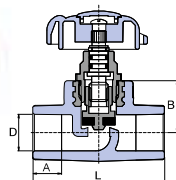
Ventil přímý plastový

D mm	A mm	B mm	L mm	Balení		Váha kg/ks	KÓD
				I.	II.		
20	14,5	27,5	69,0	10	50	0,140	SVE020XXXX
25	16,0	30,0	80,0	10	30	0,192	SVE025XXXX
32	18,0	39,0	89,0	5	15	0,380	SVE032XXXX
40	20,5	41,0	112,0	5	15	0,542	SVE040XXXX
50	23,5	48,0	136,0	1	10	0,732	SVE050XXXX
63	27,5	60,0	162,0	1	8	1,330	SVE063XXXX

Točítko ventilu

D mm	Balení		Váha kg/ks	KÓD
	I.	II.		
20-25	1	5	0,015	STOCVM02025S
32-40	1	5	0,028	STOCVS03240S
50-63	1	1	0,041	STOCVW05063S

Vršek ventilu

D mm	Balení		Váha kg/ks	KÓD
	I.	II.		
20	1	5	0,080	VRV020XXXX
25	1	5	0,129	VRV025XXXX
32	1	5	0,211	VRV032XXXX
40	1	1	0,280	VRV040XXXX
50	1	1	0,293	VRV050XXXX
63	1	1	0,460	VRV063XXXX

Rozvody studené (pitné) vody, teplé vody a vytápění (standardní, I.)

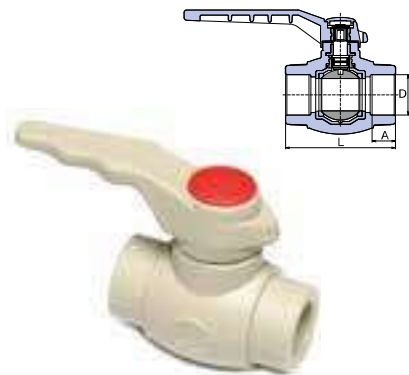

Kohout kulový plastový

D	A	L	Balení	Balení	Váha	KÓD
mm	mm	mm	I.	II.	kg/ks	
16	13,0	59,5	10	50	0,092	SVEK016XXX
20	14,5	65,0	10	50	0,116	SVEK020XXX
25	16,0	71,0	10	40	0,168	SVEK025XXX
32	18,0	85,0	10	20	0,294	SVEK032XXX
40	20,5	100,0	5	10	0,544	SVEK040XXX
50	23,5	115,0	1	5	0,874	SVEK050XXX
63	27,5	134,0	1	5	1,278	SVEK063XXX



Podomítkový ventil přímý s kovovou krytkou

D	A	B	L	Balení	Balení	Váha	KÓD
mm	mm	mm	mm	I.	II.	kg/ks	
20	14,5	27,5	69,0	5	20	0,208	SVEPLK020X
25	16,0	30,0	80,0	5	20	0,270	SVEPLK025X



Podomítkový ventil přímý s kovovou rukojetí

D	A	B	L	Balení	Balení	Váha	KÓD
mm	mm	mm	mm	I.	II.	kg/ks	
20	14,5	27,5	69,0	5	20	0,338	SVEPLR020X
25	16,0	30,0	80,0	5	20	0,392	SVEPLR025X



Ventilové prodloužení D 20, 25 mm

Balení	Váha	KÓD
	kg/ks	
1	0,071	VEPL020EXX

Prodloužení pro podomítkové ventily přímé Ø 20 a 25 mm



Podomítkový kohout kulový s kovovou krytkou

D	A	B	L	Balení	Balení	Váha	KÓD
mm	mm	mm	mm	I.	II.	kg/ks	
20	14,5	67,0	65,0	5	20	0,254	SVEKPLK020
25	16,0	65,0	71,0	5	20	0,334	SVEKPLK025

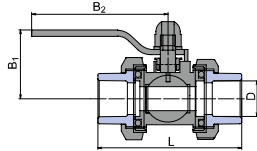
Kohout kulový – kov s plastovým hrdlem

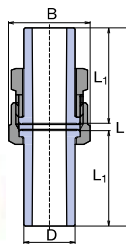

D	L	B ₁	B ₂	Balení	Balení	Váha	KÓD
mm	mm	mm	mm	I.	II.	kg/ks	
20	81,0	46,0	80,0	20	50	0,293	SVEKKS020X
25	87,0	50,0	106,0	10	40	0,358	SVEKKS025X

Rozebíratelný spoj

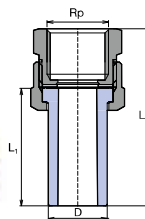
D	B	L	L ₁	Balení	Balení	Váha	KÓD
mm	mm	mm	mm	I.	II.	kg/ks	
20	30,0	82,0	40,0	20	100	0,088	SRS020XXXX
25	38,0	82,0	40,0	20	100	0,142	SRS025XXXX
32	46,0	92,0	45,0	10	50	0,212	SRS032XXXX
40	58,0	112,0	55,0	5	30	0,288	SRS040XXXX

Šroubení vnitřní

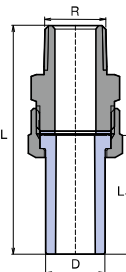
D	Rp	L	L ₁	Balení	Balení	Váha	KÓD
mm	mm	mm	mm	I.	II.	kg/ks	
20	1/2"	60,0	40,0	10	100	0,086	SSI02020XX
25	3/4"	62,0	40,0	10	70	0,136	SSI02525XX
32	1"	70,0	45,0	10	50	0,220	SSI03232XX

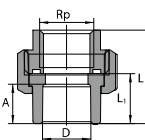

Šroubení vnější

D	R	L	L ₁	Balení	Balení	Váha	KÓD
mm	mm	mm	mm	I.	II.	kg/ks	
20	1/2"	77,0	40,0	10	100	0,118	SSE02020XX
25	3/4"	80,0	40,0	10	50	0,196	SSE02525XX
32	1"	92,0	45,0	10	40	0,324	SSE03232XX

Šroubení hrdlové vnitřní

D	Rp	L	L ₁	Balení	Balení	Váha	KÓD
mm	mm	mm	mm	I.	II.	kg/ks	
20	1/2"	37,5	19,5	10	100	0,122	SSHIO2020X
25	3/4"	46,5	23,0	10	50	0,213	SSHIO2525X

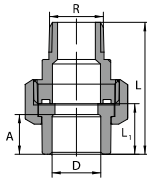
Rozvody studené (pitné) vody, teplé vody a vytápění (standardní, I.)



Šroubení hrdlové vnější

D	R	L	L ₁	Balení I.	Balení II.	Váha kg/ks	KÓD
20	1/2"	52,5	19,5	10	100	0,142	SSHE02020X
25	3/4"	59,0	23,0	10	70	0,223	SSHE02525X

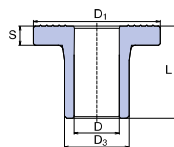

Lemový nákrůžek

D ₃	L	D ₁	S	D	Balení I.	Balení II.	Váha kg/ks	KÓD
40	58,0	80,0	12,5		2	70	0,072	SLN040XXXX
50	60,0	90,0	12,5		2	60	0,102	SLN050XXXX
63	62,0	105,0	13,5		1	40	0,156	SLN063XXXX
75*	72,0	123,0	14,7		1	20	0,205	SLN075RCTX
90*	90,8	140,0	17,0		1	15	0,320	SLN090RCTX
110*	102,0	160,0	19,0		1	10	0,593	SLN110RCTX

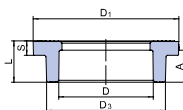

Lemový nákrůžek hrdlový

D	D ₃	L	D ₁	S	A	Balení I.	Balení II.	Váha kg/ks	KÓD
125**	157,0	54,0	190,0	21,0	40,0	1	10	0,548	SLN125RCT

* materiál PP-RCT

* informace o dodací lhůtě na vyžádání



Příruba PP-V PN 16*

d	DN	D	D ₁	D ₂	D ₃	H	AL	SC	Váha kg/ks	Balení ks/bal.	KÓD
40	32	140	100	51	18	20	4	M16	0,244	40	FF700409W
50	40	150	110	62	18	22	4	M16	0,297	30	FF700410W
63	50	165	125	78	18	24	4	M16	0,362	25	FF700411W
75	65	185	145	92	18	26	4	M16	0,487	19	FF700412W
90	80	200	160	108	18	27	8	M16	0,544	15	FF700513W
110	100	220	180	128	18	28	8	M16	0,643	13	FF700514W
125	100	220	180	135	18	28	8	M16	0,635	13	FF700515W

Celoplastová příruba z PP (30 % skelných vláken)

AL – počet otvorů

SC – rozměr šroubu

* informace o dodací lhůtě na vyžádání

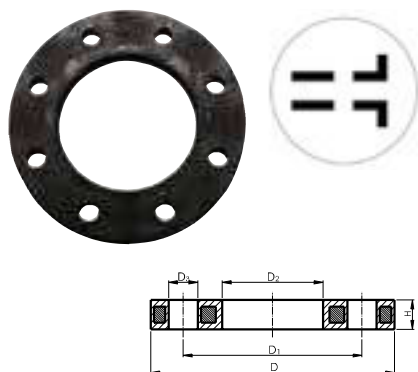
Příruba PP-ocel PN 16*

d mm	DN mm	D mm	D ₁ mm	D ₂ mm	D ₃ mm	H mm	AL mm	SC	Váha kg/ks	KÓD
40	32	140	100	51	18	16	4	M16	0,621	FF700209W
50	40	150	110	62	18	20	4	M16	0,722	FF700210W
63	50	165	125	78	18	20	4	M16	1,084	FF700211W
75	65	185	145	92	18	20	4	M16	1,349	FF700212W
90	80	200	160	108	18	20	8	M16	1,390	FF700213W
110	100	220	180	128	18	20	8	M16	1,407	FF700214W
125	100	220	180	135	18	20	8	M16	1,408	FF700215W

Celoplastová příruba z PP (30 % skelných vláken)
AL – počet otvorů
SC – rozměr šroubu

* informace o dodací lhůtě na vyžádání

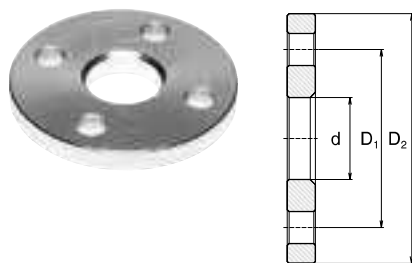
Volná příruba

Typ	D ₁ mm	D ₂ mm	d mm	AL* mm	Balení	Váha kg/ks	KÓD
40 / DN32	100,0	140,0	46,0	4	1	1,660	PRI040NXXX
50 / DN40	110,0	150,0	54,0	4	1	1,802	PRI050NXXX
63 / DN50	125,0	165,0	66,0	4	1	2,414	PRI063NXXX
75 / DN65	145,0	185,0	83,0	8	1	2,978	PRI075NXXX
90 / DN80	160,0	200,0	94,0	8	1	3,490	PRI090NXXX
110 / DN100	180,0	220,0	114,0	8	1	4,098	PRI110NXXX
125 / DN150	210,0	250,0	166,0	8	1	4,450	PRI125NXXX

* AL – počet otvorů

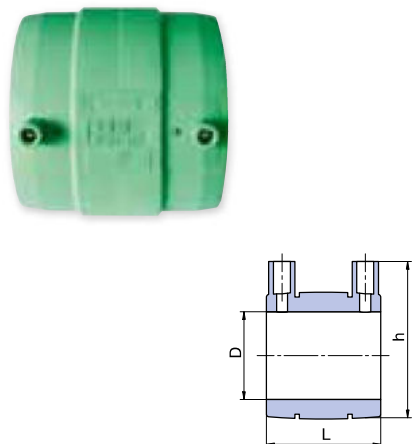
Elektrospojka

D mm	L mm	h mm	Balení I.	Balení II.	Váha kg/ks	KÓD
20*	70	52	1	100	0,04	ENA020PPRCT
25*	70	57	1	80	0,05	ENA025PPRCT
32*	80	65	1	60	0,07	ENA032PPRCT
40*	90	74	1	50	0,10	ENA040PPRCT
50*	100	85	1	30	0,16	ENA050PPRCT
63*	110	97	1	20	0,26	ENA063PPRCT
75*	120	114	1	25	0,41	ENA075PPRCT
90*	130	130	1	18	0,51	ENA090PPRCT
110*	140	152	1	8	0,80	ENA110PPRCT
125**	151	168	1	6	0,95	ENA125PPRCT

* materiál PP-RCT

Svařování elektrosvářečkou s manuálním nastavením
nebo elektrosvářečkou s načítáním čárového kódu, viz strana 84.

* informace o dodací lhůtě na vyžádání

Tvarovky pro sádrokarton (standardní, I.)



Přechodka pro sádrokarton

D	Rp	A	C	L	Balení	Balení	Váha	KÓD
mm		mm	mm	mm	I.	II.	kg/ks	
20	1/2"	14,5	26,0	40,5	1	50	0,102	SZS02020XX

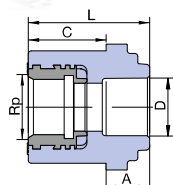

Nástěnné koleno pro sádrokarton

D	Rp	A	B ₁	B ₂	C	Balení	Balení	Váha	KÓD
mm		mm	mm	mm	mm	I.	II.	kg/ks	
20	1/2"	15	44,0	27,0	26,0	1	50	0,114	SNKS020SXX

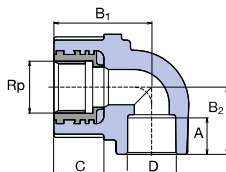

Nástěnný komplet pro sádrokarton s přesnými roztečemi

D	Rp	A	B	L ₁	C	L	Balení	Balení	Váha	KÓD
mm		mm	mm	mm	mm	mm	I.	II.	kg/ks	
20	1/2"	14,5	49,0	100/135/150	26,0	234,0	1	10	0,320	SNKK020SXX

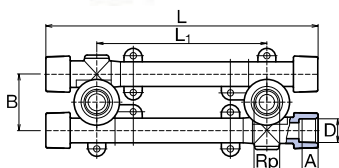

Speciální tvarovky pro vytápění (standardní, I.)

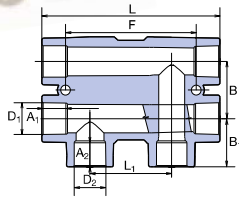
Radiátorová odbočka

D ₁	A ₁	D ₂	A ₂	L ₁	L	B ₁	B	Balení I.	Balení II.	Váha kg/ks	KÓD
20	14,5	20	14,5	50	109	29,5	35	1	20	0,098	SRAO02020X
25	16,0	20	14,5	50	115	32,0	45	1	20	0,138	SRAO02520X

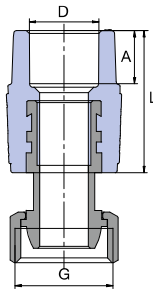
Eurokonus

D	G	A	L	Balení I.	Balení II.	Váha kg/ks	KÓD
20	3/4"	14,5	40,0	5	25	0,089	SZM02025EX

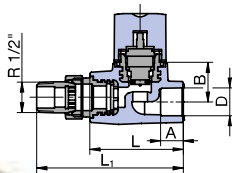
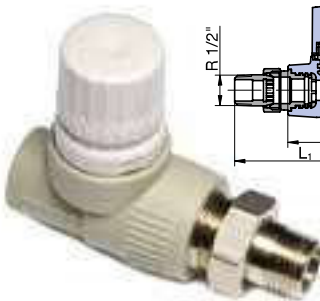
Radiátorový termostatický ventil přímý

D	A	B	L	L ₁	R	Balení I.	Balení II.	Váha kg/ks	KÓD
20	14,5	27,5	65	102	1/2"	1	20	0,265	SVER020PXX

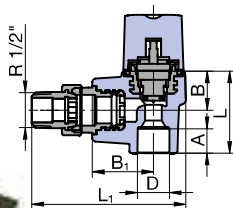
Radiátorový termostatický ventil rohový

D	A	B	B ₁	L	L ₁	R	Balení I.	Balení II.	Váha kg/ks	KÓD
20	14,5	23,5	36,5	49,5	93	1/2"	1	20	0,269	SVER020RXX

Speciální tvarovky PP-RCT pro vytápění (standardní, I.)



Termostatická hlavice **DOPRODEJ**

Balení I.	Balení II.	Váha kg/ks	KÓD
5	20	0,126	TEHLAXXXX

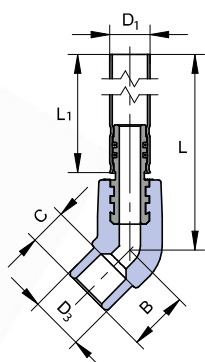

Připojení k radiátoru – koleno 45°

D ₁ mm	D ₃ mm	B mm	C mm	L mm	L ₁ mm	Balení I.	Balení II.	Váha kg/ks	KÓD
15	20	22,5	13	298	270	1	20	0,123	SKORP12045270
15	20	22,5	13	748	720	1	20	0,270	SKORP12045720

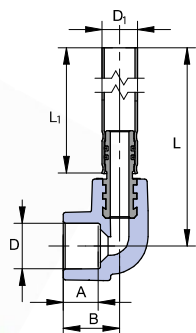

Připojení k radiátoru – koleno 90°

D mm	D ₁ mm	A mm	B mm	L mm	L ₁ mm	Balení I.	Balení II.	Váha kg/ks	KÓD
20	15	14,5	24	300	270	1	20	0,126	SKORP02090270
20	15	14,5	24	750	720	1	10	0,273	SKORP02090720

Rozdělovač dvojnásobný PP-RCT

D_1 mm	D_2 mm	Balení I.	Balení II.	Váha kg/ks	KÓD
16	32	5	20	0,072	SROZ132162RCT
20	32	5	20	0,068	SROZ132202RCT

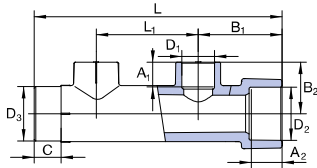
Rozdělovač trojnásobný PP-RCT

D_1 mm	D_2 mm	Balení I.	Balení II.	Váha kg/ks	KÓD
16	32	5	20	0,103	SROZ132163RCT
20	32	5	20	0,097	SROZ132203RCT

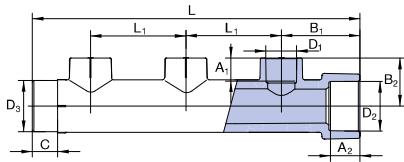
Rozdělovač s regulací, dvojnásobný

D_1 mm	D_2 mm	Balení I.	Balení II.	Váha kg/ks	KÓD
16	32	1	10	0,326	SROZI032162RCT
20	32	1	10	0,323	SROZI032202RCT

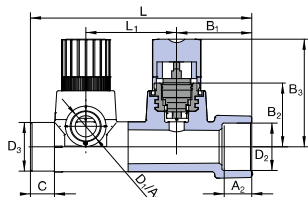

Speciální tvarovky PP-RCT pro vytápění (standardní, I.)



Rozdělovač s regulací, trojnásobný

D_1 mm	D_2 mm	Balení I.	Balení II.	Váha kg/ks	KÓD
16	32	1	10	0,482	SROZI032163RCT
20	32	1	10	0,478	SROZI032203RCT

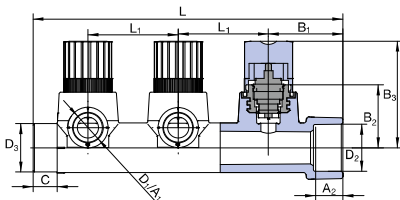

Tělo průtokoměru

D_1 mm	D_3 mm	G mm	Balení I.	Balení II.	Váha kg/ks	KÓD
16	20	1/2"	5	30	0,058	STPI2016RCT
20	20	1/2"	5	30	0,056	STPI2020RCT

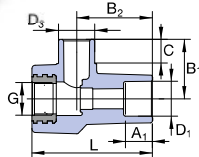

Průtokoměr

G mm	Balení I.	Váha kg/ks	KÓD
1/2"	1	0,590	PRUTMXXXXX

Pouze pro rozvody pitné (studené) vody (standardní, II.)

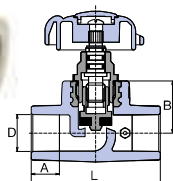

Ventil přímý plastový s výpustným ventilem

Typ	D mm	A mm	B mm	L mm	Balení I.	Balení II.	Váha kg/ks	KÓD
pravý	40	20,5	41,0	112,0	1	15	0,578	SVEV040PXX
pravý	50	23,5	48,0	136,0	1	10	0,788	SVEV050PXX
pravý	63	27,5	60,0	162,0	1	8	1,388	SVEV063PXX
levý	40	20,5	41,0	112,0	1	15	0,572	SVEV040LXX
levý	50	23,5	48,0	136,0	1	10	0,754	SVEV050LXX
levý	63	27,5	60,0	162,0	1	8	1,416	SVEV063LXX

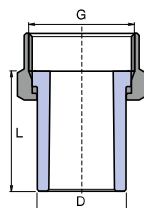
Výroba na zakázku, dodací lhůta 30 dnů

Plastové hrdlo s převlečnou maticí

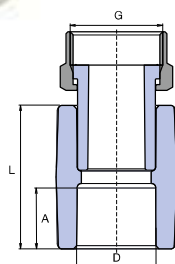
D mm	G	L mm	Balení I.	Balení II.	Váha kg/ks	KÓD
20	3/4"	40,0	10	100	0,048	SHM02025XX
25	1"	40,0	10	50	0,074	SHM02532XX
32	5/4"	45,0	5	100	0,096	SHM03240XX

Přechodka plastová s převlečnou maticí

D mm	G	A mm	L mm	Balení I.	Balení II.	Váha kg/ks	KÓD
16	1/2"	13,0	33,0	10	200	0,032	SNAM01620X
20	1/2"	14,5	34,6	50	200	0,034	SNAM02020X
20	3/4"	14,5	34,6	25	200	0,056	SNAM02025X
25	3/4"	16,0	37,8	20	100	0,058	SNAM02525X
25	1"	16,0	37,8	10	50	0,092	SNAM02532X
32	1"	18,0	40,0	10	50	0,102	SNAM03232X

PMD – převlečná matice s dírou pro plombu

D mm	G	A mm	L mm	Balení I.	Balení II.	Váha kg/ks	KÓD
20	3/4"	14,5	34,6	10	50	0,056	SNAMD02025
25	3/4"	16,0	37,8	10	50	0,062	SNAMD02525

Pouze pro rozvody pitné (studené) vody (standardní, II.)



Koleno 90° přechodka plastová s převlečnou maticí

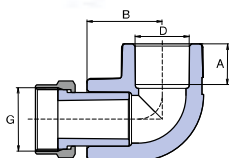

D	G	A	B	Balení	Balení	Váha	KÓD
mm		mm	mm	I.	II.	kg/ks	
20	1/2"	14,5	26,8	25	100	0,047	SKOM02020X
20	3/4"	14,5	26,8	25	100	0,062	SKOM02025X



T-kus přechodka plastová s převlečnou maticí

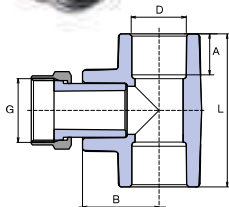

D	G	A	L	B	Balení	Balení	Váha	KÓD
mm		mm	mm	mm	I.	II.	kg/ks	
20	3/4"	14,5	54,0	27,0	10	60	0,069	STKM02025X
25	3/4"	16,0	60,0	32,0	5	50	0,079	STKM02525X
25	1"	16,0	60,0	32,0	5	30	0,157	STKM02532X
32	3/4"	18,0	70,0	35,7	5	50	0,100	STKM03225X
32	1"	18,0	70,0	35,7	5	50	0,135	STKM03232X

Pro provizorní použití (nestandardní, III.)



Přechodka s plastovým závitem vnějším

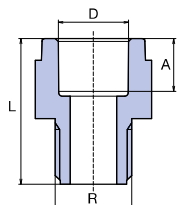

D	R	A	L	Balení	Balení	Váha	KÓD
mm		mm	mm	I.	II.	kg/ks	
20	1/2"	14,5	40,0	50	200	0,014	SDG02020XX
20	3/4"	14,5	38,0	50	500	0,012	SDG02025XX
25	3/4"	16,0	42,0	50	300	0,020	SDG02525XX
32	1"	18,0	54,0	25	150	0,038	SDG03232XX
40	5/4"	20,5	62,0	10	100	0,074	SDG04040XX
50	6/4"	23,5	63,0	10	50	0,094	SDG05050XX
63	2"	27,5	81,9	5	35	0,194	SDG06363XX

Příslušenství (IV.)

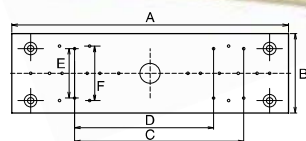
Držák nástěnek

A	B	C	D	E	F	Balení	Balení	Váha	KÓD
mm	mm	mm	mm	mm	mm	I.	II.	kg/ks	
220,0	64,0	135,0	110,0	45,0	40,0	10	50	0,058	DNPXXXXXX

Objímka kovová s vrutem

D	Balení	Váha	KÓD
mm	I.	kg/ks	
20 - 25	10	0,056	PRK02025XX
32 - 40	10	0,074	PRK03240XX
50 - 63	10	0,124	PRK06350XX

Objímka kovová s matkou

D	Matka	Šroub	Balení	Váha	KÓD
mm	mm	s vrutem	I.	kg/ks	
		mm			
48 - 53	M8/10		50	0,078	PRKB04853X
72 - 78	M8/10		50	0,146	PRKB07278X
87 - 92	M8/10		50	0,180	PRKB08792X
102 - 116	M8/10		50	0,238	PRKB102116
		M8/100	100	0,023	VRUTM8100X

Příchytka plastová

D	Balení	Balení	Váha	KÓD
mm	I.	II.	kg/ks	
16	50	300	0,004	PRE016XXXX
20	50	500	0,004	PRE020XXXX
25	50	500	0,006	PRE025XXXX
32	50	300	0,008	PRE032XXXX

Příslušenství (IV.)



Přichytka plastová s páskem

Zámek pro připojení s ostatními objímkami do jedné řady.

D mm	Balení I.	Balení II.	Váha kg/ks	KÓD
20	50	500	0,008	PRP020XXXX
25	50	500	0,008	PRP025XXXX
32	50	300	0,013	PRP032XXXX
40	50	400	0,016	PRP040XXXX
50	25	100	0,034	PRP050XXXX
63	25	100	0,046	PRP063XXXX
75	1	**	0,084	PRP075XXXX
90	1	**	0,114	PRP090XXXX
110	1	**	0,136	PRP110XXXX

** dle objednávky



Dvouřichytka plastová

D mm	Balení	Váha kg/ks	KÓD
2 × 20	1	0,016	PRDV0202XX
2 × 25	1	0,022	PRDV0252XX



Svářečka trnová RSP 2a elektronická (pro nepárové nástavce)

Typ	W	Balení	Váha kg/ks	KÓD
RSP 2a	700	1	1,328	SVARSP2AXEL



Svářečka zrcadlová RSP 2aPm elektronická (pro párové nástavce)

Typ	W	Balení	Váha kg/ks	KÓD
RSP 2aPm	800	1	1,428	SVARSP2APEL

Svařovací komplet s nástavci 16-63 mm

Typ	W	Nástavce mm	Balení	Váha kg/ks	KÓD
RSP 2a	700	∅ 16 – 63	1	9,223	SVAKRSP2A6E
RSP 2aPm	800	∅ 16 – 63	1	8,645	SVAKRSP2P6E

Obsahuje nůžky PROFI, klíč, metr, stabilizační stojánek, nášlapný stojánek, nástavce a typ svářečky dle objednávky.

Svařovací komplet s nástavci 20-32 mm

Typ	W	Nástavce mm	Balení	Váha kg/ks	KÓD
RSP 2a	700	∅ 20 – 32	1	4,545	SVAKRSP2A3E
RSP 2aPm	800	∅ 20 – 32	1	4,490	SVAKRSP2P3E

Obsahuje nůžky PROFI, klíč, stabilizační nášlapný stojánek, nástavce a typ svářečky dle objednávky.

Oprávérenská sada

Typ	Balení I.	Balení II.	Váha kg/ks	KÓD
sada	1	50	0,186	OSAXXXXXXX

Sada obsahuje nástavec nepárový ∅ 12 mm a 5 ks náhradních opravných trnů ∅ 12 mm.

Opravné náhradní trny

∅ mm	Balení I.	Balení II.	Váha kg/ks	KÓD
12	5	100	0,029	OTXXXXXXX

Elektrosvářečka Elektra light

Typ pro pr.	W	Balení	Váha kg/ks	KÓD
20-125/160 mm	2 000	1	8,000	SVAELEKTRAL

Na objednávku, dodací lhůta 30 dnů

Příslušenství (IV.)



Nástavce párové

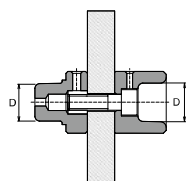

D mm	Balení	Váha kg/ks	KÓD
16	1	0,074	NAP016XXXX
20	1	0,078	NAP020XXXX
25	1	0,138	NAP025XXXX
32	1	0,164	NAP032XXXX
40	1	0,308	NAP040XXXX
50	1	0,333	NAP050XXXX
63	1	0,493	NAP063XXXX
75	1	0,653	NAP075XXXX
90	1	1,089	NAP090XXXX
110	1	1,681	NAP110XXXX
125	1	1,996	NAP125XXXX



Nástavce nepárové

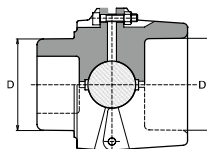

D mm	Balení	Váha kg/ks	KÓD
16	1	0,130	NA016CXXXX
20	1	0,133	NA020CXXXX
25	1	0,178	NA025CXXXX
32	1	0,215	NA032CXXXX
40	1	0,379	NA040CXXXX
50	1	0,517	NA050CXXXX
63	1	0,822	NA063CXXXX



Nástavce na navařovací sedla

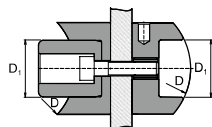

D mm	D ₁ mm	Balení	Váha kg/ks	KÓD
63	32	1	0,298	SNNS06332X
75	32	1	0,296	SNNS07532X
90	32	1	0,296	SNNS09032X
110*	40	1	0,432	SNNS11040X
125**	40	1	0,519	SNNS12540X
125***	63	1	1,148	SNNS12563X

* pro navařovací sedla Ø 110/32 a 110/40

** pro navařovací sedla Ø 125/32 a 125/40

*** pro navařovací sedla Ø 125/50 a 125/63

Set pro uchycení Rozdělovače

- ⦿ 4× přichytka plastová
- ⦿ 4× vrut pro přichytku
- ⦿ 4× šroub pro držák
- ⦿ 2× držák

Rozteč pro uchycení plastové přichytky
mm

200

KÓD

SETDRZROZX

Montážní přípravek MP-125

Typ	D mm	Balení	Váha kg/ks	KÓD
MP-125	63-125	1	37,200	SVAMP125XX

MP 125 obsahuje základní rám, stojan se svářečkou s příkonem 1 400 W, kufřík s příslušenstvím
Na objednávku, dodací lhůta 30 dnů

Svářečka PRISMA 125 - 1 400 W

Typ	Balení	Váha kg/ks	KÓD
SVA125XX	1	2,760	SVA125XXXX

Na objednávku, dodací lhůta 30 dnů

Teploměr dotykový – DT METR

Typ	Balení	Váha kg/ks	KÓD
DT-METER pohyblivý	1	0,940	TEPODXXXXX

Utahovací klíč s páskou

Balení	Váha kg/ks	KÓD
1	0,297	UKXXXXXXXX

Nůžky PROFÍ

Typ	D mm	Balení	Váha kg/ks	KÓD
PROFI	do 42	1	0,383	NU042PXXXX

Příslušenství (IV.)



Nůžky PROFIL M2

Typ	D mm	Balení	Váha kg/ks	KÓD
M2	do 63	1	1,241	NU063XXXXX



Řezák

D mm	Balení	Váha kg/ks	KÓD
50-125	1	1,400	REZ050125X



Ořezávač STABI trubek

D mm	Balení	Váha kg/ks	KÓD
16-20	1	0,134	REZS01620X
20-25	1	0,156	REZS02025X
25-32	1	0,206	REZS02532X
32-40	1	0,266	REZS03240X
50	1	0,302	REZS050XXX
63	1	0,352	REZS063XXX
75	1	0,386	REZS075XXX
90	1	0,634	REZS090XXX
110	1	0,870	REZS110XXX



Ořezávač STABI trubek do vrtačky

D mm	Balení	Váha kg/ks	KÓD
40	1	0,290	REZS040VXX
50	1	0,882	REZS050VXX
63	1	0,406	REZS063VXX

Čep

16	1	0,020	CEPXXXXXXX
----	---	-------	------------



Vrták pro navařovací sedla

D mm	Balení	Váha kg/ks	KÓD
32	1	0,200	VNS032XXXX
40	1	0,300	VNS040XXXX

Žlab pozinkovaný

D	I	Balení	Balení	Váha	KÓD
mm	mm	I.	II.	kg/ks	
20	2 000	1	25	0,331	ZLSP20XXXX
25	2 000	1	25	0,428	ZLSP25XXXX
32	2 000	1	25	0,516	ZLSP32XXXX
40	2 000	1	25	0,607	ZLSP40XXXX
50	2 000	1	25	0,732	ZLSP50XXXX
63	2 000	1	25	0,879	ZLSP63XXXX

Zátka krátká

G	Balení	Balení	Váha	KÓD
	I.	II.	kg/ks	
1/2"	50	250	0,008	ZAGXXXXXXXX

Součástí zátky krátké je gumové těsnění

Zátka dlouhá

G	Balení	Balení	Váha	KÓD
	I.	II.	kg/ks	
1/2"	50	250	0,022	ZAGDXXXXXX

Součástí zátky dlouhé je gumové těsnění

Těsnicí tmel SISEAL

Obsah	Balení	Váha	KÓD
g	m	kg/ks	
10	1	0,018	TMSIS10XXX
100	1	0,124	TMSIS100XX

Těsnicí teflonová nit

Balení	Váha	KÓD
m	kg/ks	
50	0,053	TTN50XXXXX
150	0,126	TTN150XXXX

Značení trubek S (SDR) místo PN

V katalogu jsou pro snadnější orientaci uvedeny výpočtové hodnoty „PN“ pro trubky z PP-RCT (při výpočtu byl použit vzorec pro „PN“ dle normy). Provozní parametry

trubek jsou uvedeny v popisu na trubkách a v Montážním předpisu.

V souladu s normami ČSN EN ISO15874 a DIN 8077 je nutné označovat trubky „S“ nebo „SDR“ místo „PN“.

$$\text{SDR} = 2S+1$$

$$\text{SDR} \approx D/t \quad (D = \text{vnější průměr, } t = \text{tloušťka stěny})$$

- o označení „PN“ udává přípustný provozní přetlak v bar pro maximální teplotu 20 °C a životnost 50 let pro nejmenší konstrukční koeficient
- o zatřídění trubek dle „PN“ již normy ČSN EN ISO 15874 a DIN 8077 neuvádějí
- o trubky z PPR označujeme „PN“ historicky, (dřívější značení pro tlakovou řadu), přestože hodnoty výše uvedené definici již neodpovídají
- o materiál PP-RCT je nový typ materiálu, značení „PN“ nebylo zavedeno

Použité zkratky a certifikace

Wavin Ekoplastik neustále vyvíjí a vylepšuje své výrobky, proto si vyhrazuje právo na modifikace a změny specifikací svých výrobků bez předchozího uvědomění. Všechny informace obsažené v této publikaci byly připraveny v dobré víře

a s přesvědčením, že v den předání materiálů do tisku jsou aktuální a nezbuzují pochybnosti. Současný katalog nepředstavuje nabídky ve smyslu občanského zákoníku, ale obsahuje informace o výrobcích.

- ⊙ použití a montáž výrobků se řídí montážním předpisem pro Systém Ekoplastik
- ⊙ na standardní výrobky (I., II.) je poskytována záruka 10 let
- ⊙ na ostatní výrobky (III., IV.) je poskytována záruka 2 roky
- ⊙ pro výrobu a zkoušení je používána norma ČSN EN ISO 15874
- ⊙ všechny prvky odpovídají požadavkům zákona 22/1997 Sb., a souvisejícím NV 312/2005 Sb., NV 17/2003 Sb., NV 616/2006 Sb., zákona 258/2000 Sb., vyhlášce Ministerstva zdravotnictví 409/2005 Sb., v platném znění. v souladu s těmito předpisy byla vydána „prohlášení o shodě“
- ⊙ systém kvality certifikován dle ISO 9001-2009

Použité zkratky

- KÓD** – objednávkový kód pro výrobek
- S (PN)** – série (tlaková řada)
- Balení I.** – malé Balení
- Balení II.** – velké Balení
- G** – vnitřní závit válcový netěsnící na závitech
- Rp** – vnitřní závit válcový těsnící na závitech
- R** – vnější závit kuželový těsnící na závitech

