

hansgrohe



# iBox universal 2

---

Technický rádce

# Budoucnost je tady!

Těleso iBox universal 2:  
rychlejší, flexibilnější,  
inteligentnější

Takhle vypadá nový standard podomítkových instalací v koupelně: těleso iBox universal 2 nadchne menší složitostí a umožní ještě rychlejší, flexibilnější a bezpečnější instalaci. O to se mimo jiné postarají inteligentní vlastnosti, jako je posuvná objímka, zabudovaná těsnicí manžeta a předem namontovaný funkční blok. S novým tělesem iBox universal 2 a novými vrchními sadami se vám podaří provést instalaci podstatně rychleji než s předchozím modelem.

**Termostat** ShowerSelect Comfort E



**Baterie** DuoTurn S

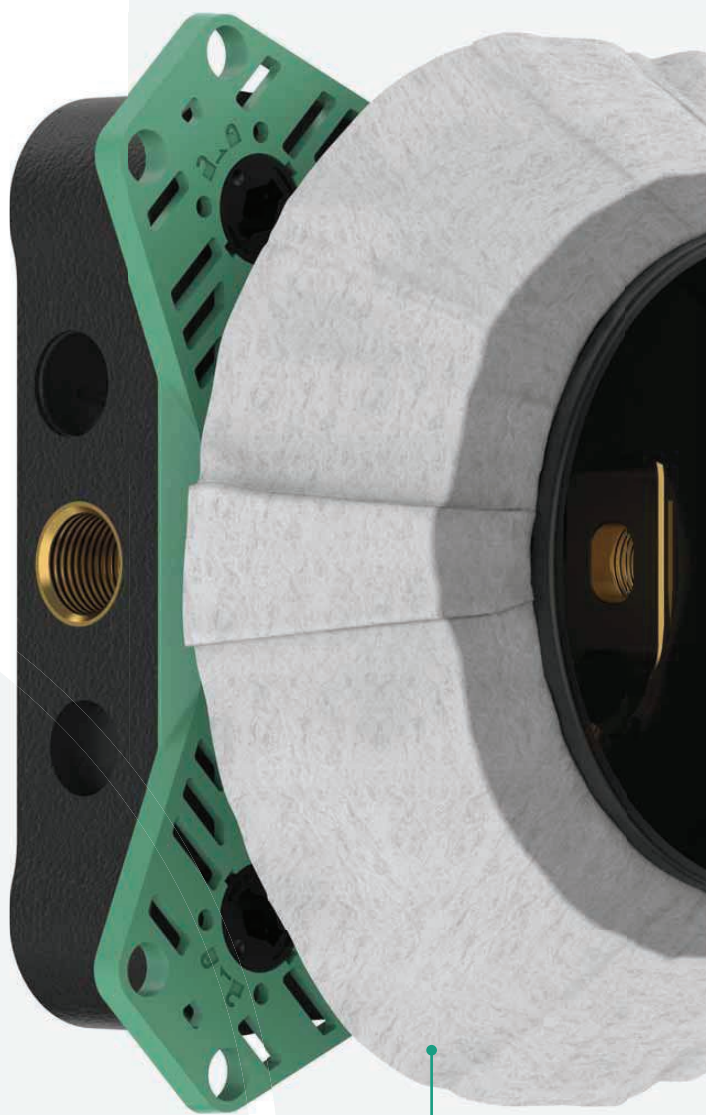

Těsnicí manžeta

## Těleso iBox universal 2 přehledně:

- Více možností pro instalaci díky novému upevňovacímu kruhu
- Nová posuvná objímka, proto již není zapotřebí nic odřezávat
- Nedochozí k žádným únikům, je předem zabudována těsnicí manžeta
- Velmi dobrá protihluková a tepelná izolace obalením EPP pěnou (expandovaný polypropylén)
- Vzhledem k odhlučnění se všechny nové vrchní sady vyznačují třídou hlučnosti 1
- Snadná nivelace díky ochrannému stavebnímu krytu se stabilními výstupky pro vodováhu
- Rotačně symetrické uspořádání (všechna připojení jsou identická), z toho vyplývá univerzálnost osazení, méně chyb při instalaci i méně komplikací
- Hodí se ke standardním rozměrům díky 4 Rp 1/2 napojením
- Ochrana proti pronikání vlhkosti do zdiva podle ETAG
- Větší bezpečnost - vyhovuje standardu EN1717

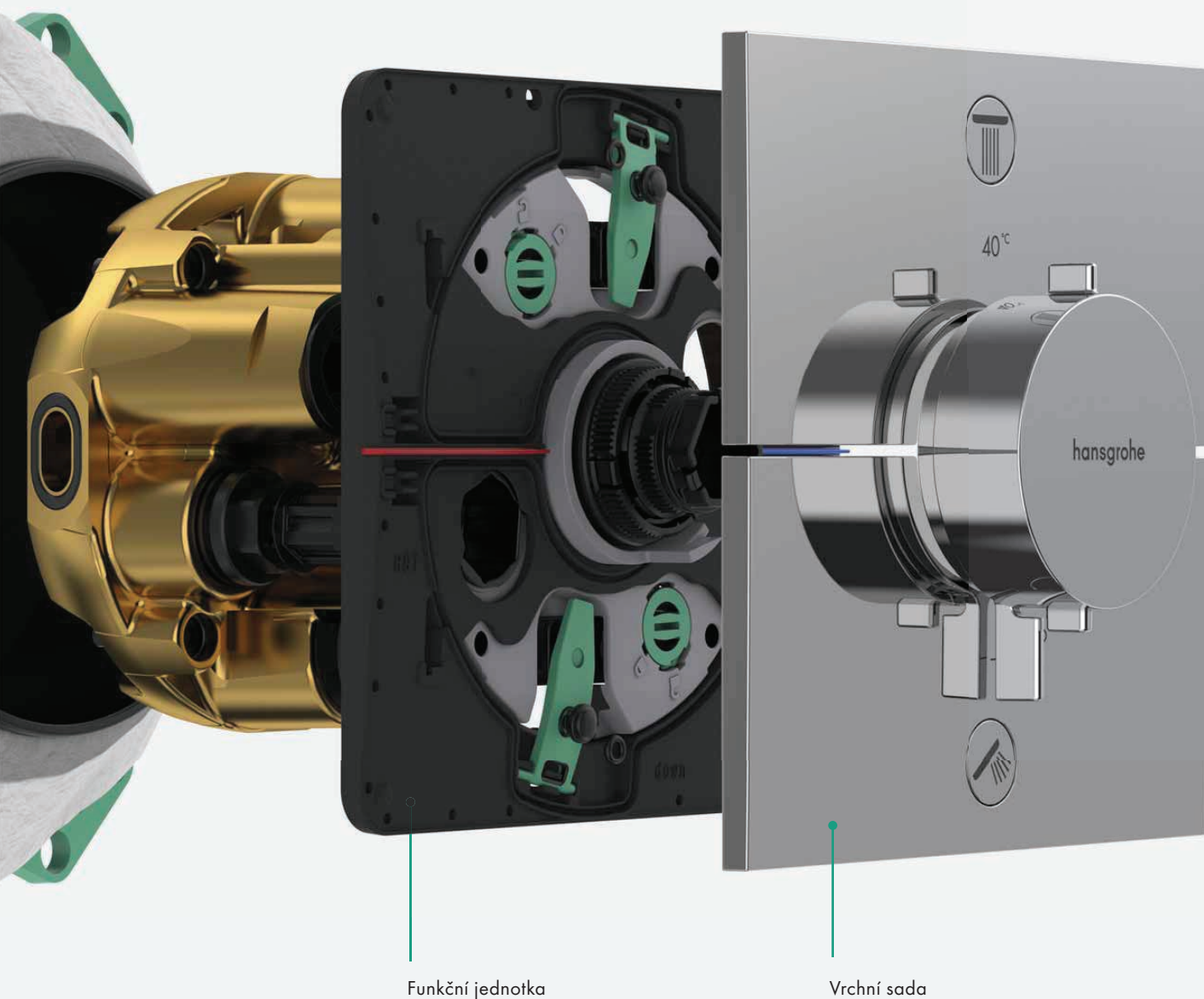

# Revoluční vývoj

Uvedením základního tělesa iBox universal pro instalace pod omítku spustila značka hansgrohe v roce 2001 revoluci v koupelnách. Nyní přichází nová generace - iBox universal 2, který nabízí ještě větší bezpečnost, úsporu času a více komfortu při instalaci.

Pokračování ve vývoji tělesa iBox universal se zakládá na mnohaletých zkušenostech s více než 11 miliony instalací a na neustálé komunikaci s vámi, specializovanými řemeslníky a projektanty. Výsledkem je nové podomítkové těleso iBox universal 2, které je méně složité, univerzálně použitelné a umožňuje rychlou a bezchybnou montáž. Navíc slučuje všechny výhody svého předchůdce s novými vlastnostmi a využitím. Je možné jej kombinovat se všemi stávajícími vrchními sadami (za použití adaptéru, který se objednává samostatně) a všemi novými vrchními sadami hansgrohe a AXOR.

Díky tomu bude výrobek iBox universal 2 vždy základem pro naše kompletní nabídky sprchových řešení značky hansgrohe - od základních těles pro podomítkové instalace přes vrchní sady, baterie a sprchové žlaby RainDrain až po XtraStoris výklenky do stěn. Koupelna značky hansgrohe je místo, ve kterém vše technicky i esteticky navzájem ladí.

S novým tělesem iBox universal 2 a novými vrchními sadami probíhá instalace dvakrát rychleji než u předchozího modelu.



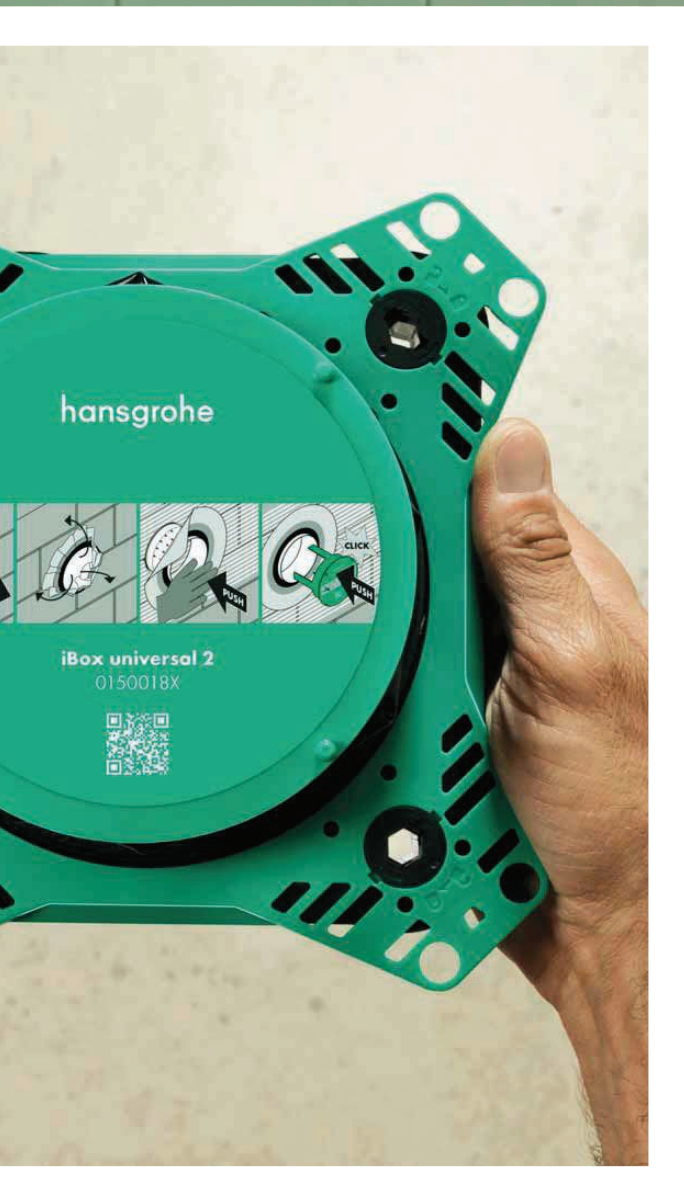

Instalace s úsporou času,  
více možností pro  
upevnění, méně kroků  
při instalaci –  
díky tomu je nová  
generace tělesa iBox  
ještě výkonnější,  
flexibilnější a bezpečnější.

# Patří k sobě: iBox universal 2 a nové vrchní sady

Těleso iBox universal 2 si vás získá četnými novými vlastnostmi, díky kterým je jednodušší, bezpečnější a komfortnější při instalaci i po ní. Také zabudování nových vrchních sad probíhá ve spojení s tělesem iBox universal 2 ještě rychleji a pohodlněji.





## Upevňovací kruh pro každý způsob instalace

Ať ve stěně nebo na ní – s upevňovacím kruhem, který můžete na těleso iBox universal 2 připevnit vepředu nebo vzadu, je samotná montáž při jakékoli situaci zabudování naprosto jednoduchá.

## Posuvná objímka pro montáž bez odřezávání

Posuvná objímka se dá velmi snadno navléct a je pak jedno, do jaké hloubky je podomítkové těleso zabudováno. Díky tomu lze vodotěsné těleso instalovat ještě jednodušším, rychlejším a bezpečnějším způsobem.



## Předem namontovaná těsnicí manžeta – již nikdy bez ní

Už nikdy nezapomenete na těsnicí manžetu, protože je pevně spojená s posuvnou objímkou. Je stále po ruce a zjednodušuje tím instalaci. Navíc je trvale elastická a vodotěsná.



## EPP pěna izoluje proti hluku a teplu

Vyrobené z expandovaného polypropylénu (EPP pěny), těleso iBox universal 2 zároveň silně pohlcuje hluk a vytváří tepelnou izolaci. Udržitelným postupem vyrobený materiál je lehký, vodotěsný a lze jej snadno recyklovat.

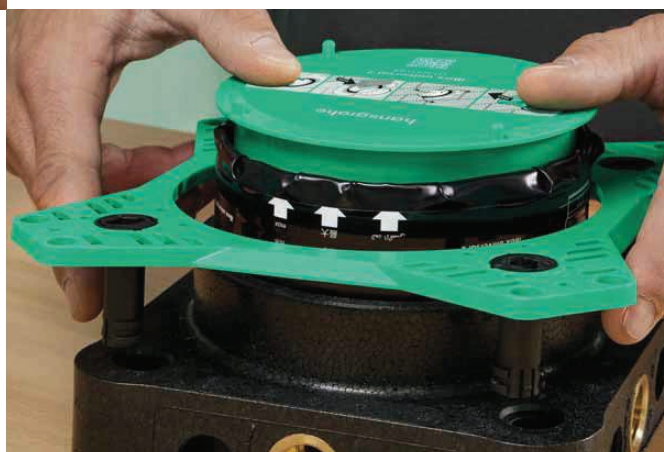

## Předem namontovaný funkční blok – a je hotovo

Vzhledem k předem namontovanému funkčnímu bloku potřebujete pro vrchní sadu méně nástrojů, při instalaci šetříte čas a zůstáváte stále na té přístupnější straně. Zhotoven je z odolného kovu a vyznačuje se tak velmi dlouhou životností. Co je dobré vědět: plastové šrouby již není nutné odřezávat.



# Rychlá a flexibilní montáž

Při použití tělesa iBox universal 2 jdou jednotlivé pracovní kroky ještě snáze a rychleji od ruky. Instalaci jste intuitivně vedeni, eliminují se tak chyby a vodní netěsnosti.

## Instalace tělesa iBox universal 2



1

Povolte seřizovací šrouby a odstraňte upevňovací kruh.



2

Montáž přívodních tvarovek. Tip od profesionálů: pro bezpečnou montáž upněte do svěráku vsuvku.



3

Přimontujte upevňovací kruh a následně zasuňte těleso iBox universal 2.



4

Provedte hloubkové nastavení a nivelaci tělesa iBox universal 2 a upevněte jej.



5

Po instalaci obkladů nastavte rozměr posuvné objímky a vyplňte údržbové spáry.



6

Rozprostřete těsnící manžetu a nalepte ji. Nasadte ochranný stavební kryt.



## Montáž vrchní sady

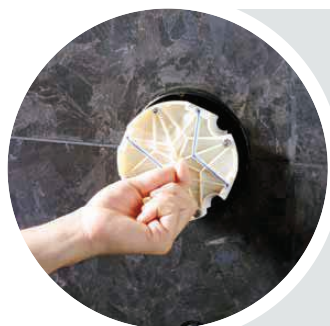

**1**

Sejměte ochranný stavební kryt a demontujte proplachovací blok.



**2**

Montáž a upevnění funkčního bloku.

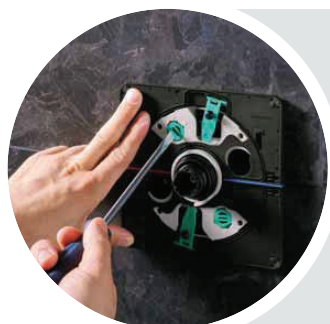

**3**

Uvolněte aretaci, proveďte nivelaci a nastavení nosné rozety.

Nosnou rozetu přitiskněte a znovu uzamkněte.

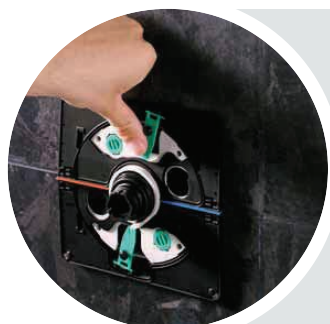

**4**

Hlubkové nastavení a stisk ventilů Select.

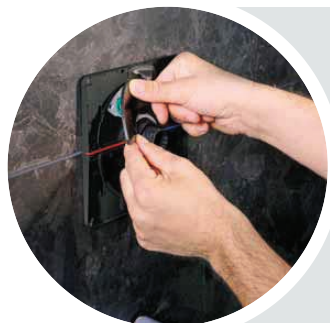

**5**

Osadte těsnicí profily.



**6**

Montáž tlačítek, ovládání objemu vody a rukojeti termostatu.

# Možnosti pro montáž

Rotačně symetrické základní těleso iBox universal 2 je univerzálně použitelné, vodorovně či svisle. V závislosti na situaci pro vestavbu je možné jej instalovat před stěnu, na stěnu či do stěny, na nosné systémy a montážní desky. Těleso iBox universal 2 je vhodné pro instalace k vaně i do sprchy. Příklady možných způsobů montáže jsme pro vás shrnuli na tuto stránku.



Instalace na stěnu



Instalace před stěnu

(zde s proměnnými distancemi s použitím šroubů s dvojitým závitem M 10)

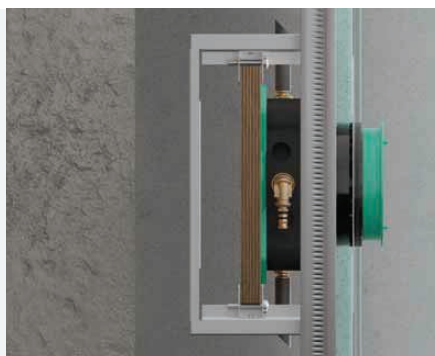

Montáž na nosný systém



Instalace přímo  
do stěny

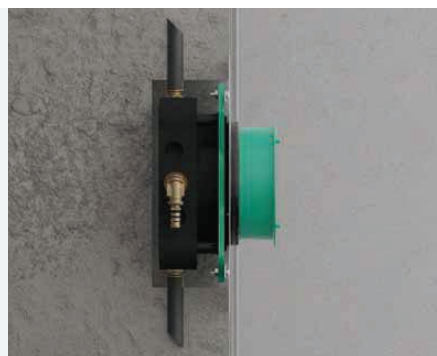

Instalace se sadou  
montážních lišt



### Rotačně symetrické uspořádání

Vzhledem k symetrickému uspořádání jsou všechny přívody stejné. Důležité je, aby studená voda byla napojena vpravo a teplá voda proti ní. Při použití se sprchovou baterií lze použít pro připojení horní nebo dolní výtok.

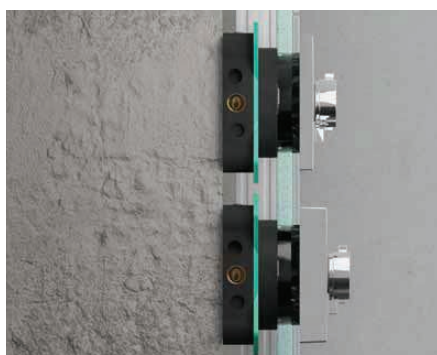

### Prodloužení rozety

Díky tomuto prodloužení již nejsou problémem ani menší hloubky zabudování. Prodlužovací rozeta umožňuje zabudování tělesa iBox universal 2 také při menších hloubkách stěny.

# Rady pro plánování a instalaci

## Základní těleso

Základní těleso zabudujte tak, aby se nacházel **přívod teplé vody vlevo a přívod studené vody vpravo**. Hloubka zabudování: 80 mm až 108 mm.

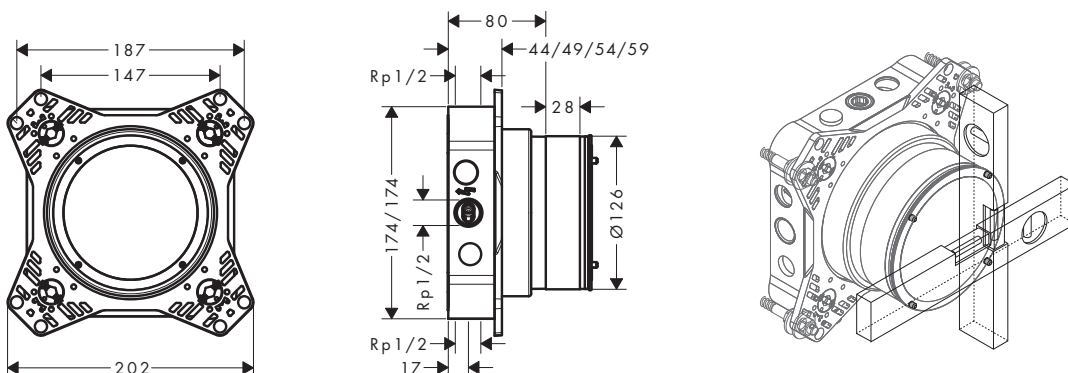

## Zabudování základního tělesa

Základní těleso je možné montovat v závislosti na stavebních podmínkách. Těleso iBox universal 2 je vhodné jak pro instalace k vaně, tak i do sprchy. Při instalaci ve sprše musí být nevyužitý výtok uzavřen zátkou.

Rotálně symetrické základní těleso iBox universal 2 je univerzálně použitelné, vodorovně či svisle.

## Doplňky



**Krycí rozeta E, 5 mm**  
# 13612XXX

**Krycí rozeta Q, 5 mm**  
# 13613XXX (bez obr.)

**Krycí rozeta S, 5 mm**  
# 13614XXX (bez obr.)



**Prodlužovací rozeta E, 22 mm**  
# 13617XXX

**Prodlužovací rozeta Q, 22 mm**  
# 13618XXX (bez obr.)

**Prodlužovací rozeta S, 22 mm**  
# 13624XXX (bez obr.)



**DuoTurn adaptér E a Q  
pro prodlužovací rozetu  
ShowerSelect**  
# 13628000

**DuoTurn adaptér S  
pro prodlužovací rozetu  
ShowerSelect**  
# 13631000 (bez obr.)



**Prodloužení iBox universal 2,  
25 mm, při příliš hluboké  
vestavbě**  
# 13632000



**Adaptér pro  
iBox universal 2\***  
# 13588000

\*Adaptér je nezbytný v tělese iBox universal 2 při instalaci horních sprch a vrchních podomítkových sad určených pro starší model iBox universal.

## Tipy pro vanu

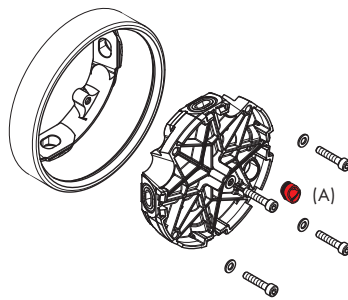
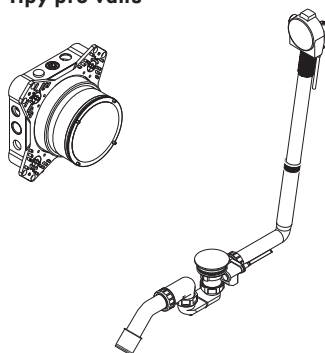

### iBox universal 2 v kombinaci se soupravou Exafill vanového výtoku s odtokovou a přeřadovou soupravou:

Během stavební činnosti uzavřít přívod vody pro Exafill!

#### Hrubá instalace:

1. Instalovat těleso iBox universal 2
2. Položit přívod potrubí pro Exafill a uzavřít jej (kovovou zátkou)
3. Potrubní systém propláchnout a vyprázdnit

#### Osazení vany:

1. Zastavit přívod vody
2. Na vanu namontovat těleso Exafill a připojit jej na vodovodní systém
3. Přívod k tělesu Exafill propláchnout s použitím zkušebního plnicího hrdla a ověřit těsnost
4. Zastavit přívod vody uzávěrem na patře
5. Demontovat proplachovací blok
6. Na výtok proplachovacího bloku umístit zátku (A)
7. Namontovat proplachovací blok
8. Otevřít přívod vody

## Proplachování

Kompletní instalaci propláchnout podle DIN 1988/EN 1717. Šipky na proplachovacím bloku ukazují, který přívod je propojený s kterým potrubím výtoku, např. studená voda s výtokem 1 a teplá voda s výtokem 2. Pokud je využit jen jeden výtok, musí se proplachovací blok po prvním proplachování otočit o 90°.

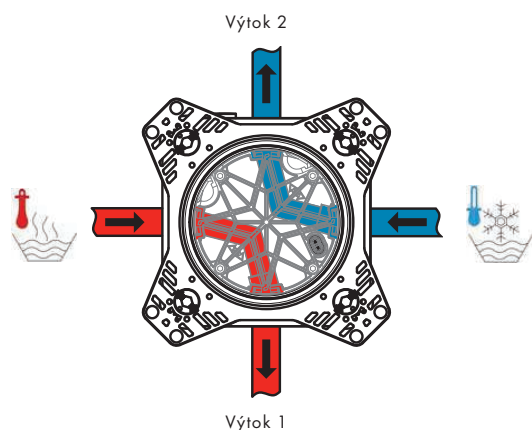

### iBox universal 2 # 01500180



### Nové vrchní sady ShowerSelect Comfort a DuoTurn



Nutný adaptér  
# 13588000

### iBox universal # 01800180



## Technické údaje

Provozní tlak:	max. 1 MPa
Doporučený provozní tlak:	0,1–0,5 MPa
Zkušební tlak:	1,6 MPa
(1 MPa = 10 barů = 147 PSI)	
Teplota teplé vody:	max. 80 °C
Doporučená teplota teplé vody:	65 °C
Rozměry připojení:	Rp 1/2
Přívody:	studená vpravo, teplá vlevo

Volný průtok při:	0,3 MPa
Vanová baterie, výtok do vany:	31 l/min
Vanová baterie, výtok sprchou:	24 l/min
Sprchová baterie:	32 l/min
Vanová baterie se zabudovanou bezpečnostní kombinací:	25 l/min // 24 l/min
Termostat s uzavíracím ventilem:	26 l/min
Termostat HighFlow (výtoky 1 + 2):	58 l/min
Certifikační značky:	DVGW, SVGW

Prohlédněte si návod k montáži: [pro.hansgrohe.de](http://pro.hansgrohe.de)

