

KOMERČNÍ

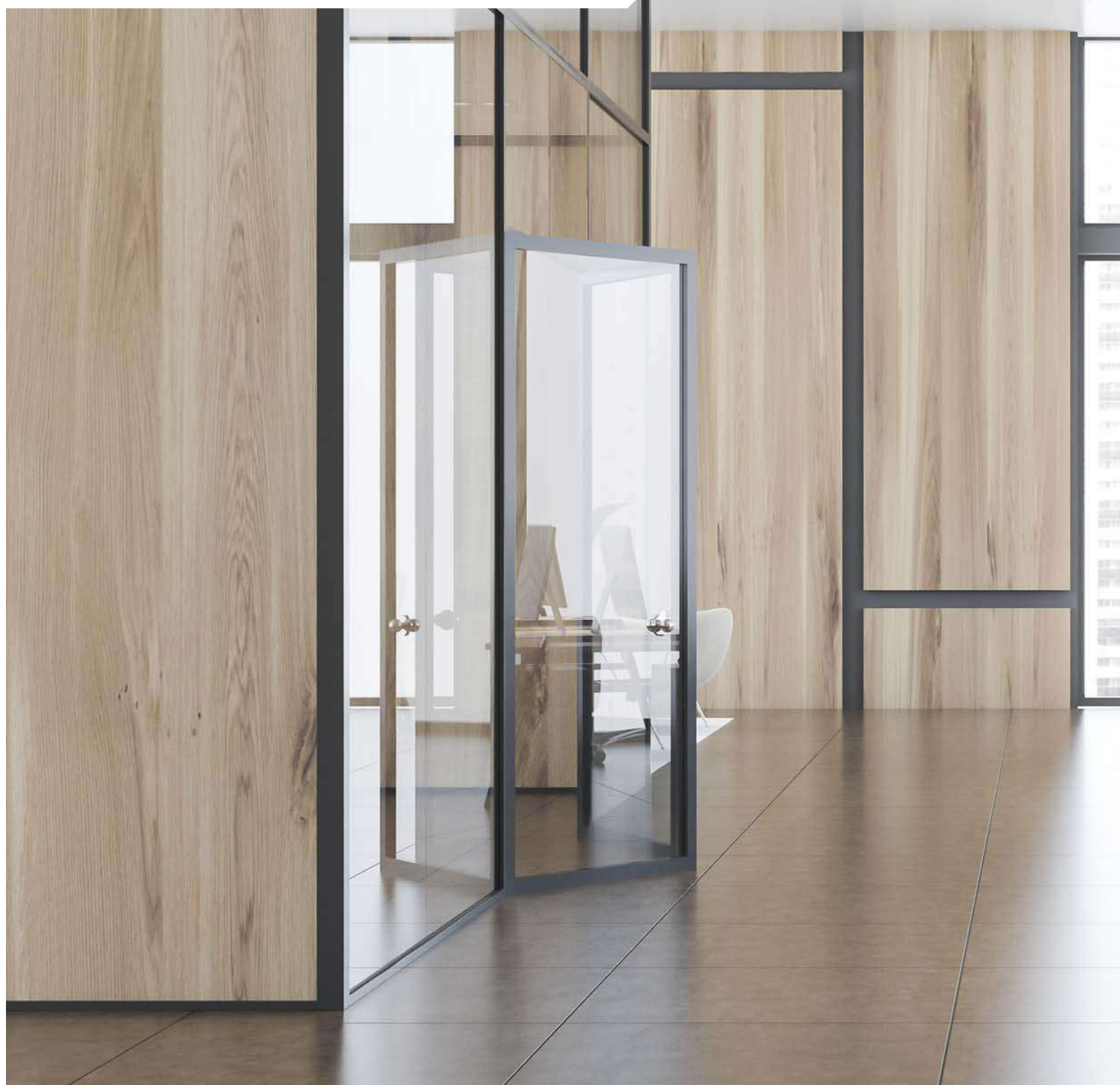



































SINGLE SPLIT





PŘEHLED



























R32 – STANDARDNÍ

		STANDARD INVERTER						
kBtu/h	Typ kW	Kazetové jednotky	Kanálové jednotky		Podstropní jednotky	Konzole / nástěnné jednotky	Venkovní jednotky	
			Středotlaké	Nízkotlaké			1 φ	3 φ
9	2,5	 CT09FNRO		 CL09FN50		 UQ09.NA0	 UUA1.U0	
12	3,4	 CT12FNRO		 CL12FN50		 UQ12.NA0		
18	5,0	 CT18FNQ0	 CM18FN10	 CL18FN60	 UV18FN10	 UQ18.NA0	 UUB1.U20	
24	6,8	 CT24FN0	 CM24FN10	 CL24FN30	 UV24FN10			 UUC1.U40
30	8,0	 UT30FN0	 UM30FN10		 UV30FN10	 US30FN0		
36	9,5	 UT36FNA0	 UM36FN20		 UV36FN20	 US36FN0		
42	12,0	 UT42FNA0	 UM42FN20		 UV42FN20		 UUD1.U30	
48	13,4	 UT48FNA0	 UM48FN30		 UV48FN20			 UUD3.U30
60	14,6	 UT60FNA0	 UM60FN30		 UV60FN20			

PŘEHLED

R32 – KOMPAKTNÍ

R410A – STANDARDNÍ

kBtu/h	Typ kW	COMPACT INVERTER					STANDARD INVERTER			
		Kazetové jednotky	Kanálové jednotky		Podstropní jednotky	Nástěnné jednotky	ODU 1 φ	Kanálové jednotky (vysokotlaké)	Sloupové jednotky	Venkovní jednotky
			Středotlaké	Nízkotlaké					1 φ	3 φ
9	2,5									
12	3,4									
18	5,0	 CT18FNQ0	 CM18FN10	 CL18FN60	 UV18FN10	 UUA1.U10				
24	6,8	 CT24FN80	 CM24FN10	 CL24FN30	 UV24FN10	 UUB1.U20				
30	8,0	 UT30FN80	 UM30FN10		 UV30FN10	 US30FN80				
36	9,5	 UT36FNA0	 UM36FN20		 UV36FN20	 US36FN80	 UUC1.U40			
42	12,0									
48	13,4							 UP48.NT2	 UU48.WU32	 UU49.WU32
60	14,6									
70	20,0						 UB70.N94			 UU70.WU34
85	25,0						 UB85.N94			 UU85.WU74

KOMERČNÍ

SINGLE SPLIT

SINGLE SPLIT



PŘEHLED FUNKCÍ

Kategorie	Standard Inverter (R32)									Compact Inverter (R32)				
	kBtu/h	9	12	18	24	30	36	42	48	60	18	24	30	36
	kW	2,5	3,4	5,0	6,8	8,0	9,5	12,0	13,4	14,6	5,0	6,8	8,0	9,5
Energetická účinnost	BLDC kompresor a ventilátor	•	•	•	•	•	•	•	•	•	•	•	•	•
	Eurovent certi.	•	•	•	•	•	•	•	•	•	•	•	•	•
	Vysoký koeficient SEER / SCOP	•	•	•	•	•	•	•	•	•	•	•	•	•
	Variabilní řízení napětí	•	•	•	•	•	•	•	•	•	•	•	•	•
	Široké lamely výměníku	•	•	•	•	•	•	•	•	•	•	•	•	•
	Optimal. cesty výměníku tepla				•	•	•	•	•	•	•	•	•	•
	Úspora energie při startu	•	•	•	•	•	•	•	•	•	•	•	•	•
	Řízení špičkového proudu				•	•	•	•	•	•	•	•	•	•
	Zámek režimu	•*	•*	•	•	•	•	•	•	•	•	•*	•	•
	Standby režim	•	•	•	•	•	•	•	•	•	•	•	•	•
Komfort	Komfortní chlazení s vlhkostním čidlem**	•	•	•	•	•	•	•	•	•	•	•	•	•
	Noční tichý režim			•	•	•	•	•	•	•		•	•	•
	Kontinuální chod chlazení	•	•	•	•	•	•	•	•	•				
Vysoký výkon a spolehlivost	Rychlý a spolehlivý chod	•	•	•	•	•	•	•	•	•	•	•	•	•
	R1 kompresor						•	•	•	•				
	Povrch výměníku Black Fin	•	•	•	•	•	•	•	•	•	•	•	•	•
	Dlouhé délky rozvodů	•	•	•	•	•	•	•	•	•	•	•	•	•
Pohodlné ovládání	LG ThinQ***	•	•	•	•	•	•	•	•	•	•	•	•	•
	Připojení PI-485	•	•	•	•	•	•	•	•	•	•	•	•	•
	Externí vstup****	•	•	•	•	•	•	•	•	•	•	•	•	•
	Provoz nuceného chlazení				•	•	•	•	•	•		•	•	
	LG MV	•	•	•	•	•	•	•	•	•	•	•	•	•
	Týdenní program*****	•	•	•	•	•	•	•	•	•	•	•	•	•
Vylepšené aplikace	Synchro funkce						•	•	•	•				
	Připojitelnost na VZT				•	•	•	•	•	•		•	•	•

KOMERČNÍ

SINGLE SPLIT

* S ovladači PREMTB001 / PREMTBB01 / PREMTB100 / PREMTBB10

** Pouze u kazetových jednotek (840 x 840), podstropních jednotek a typu konzole.

*** Pouze s LG Wi-Fi modemem (PWFMD200), který by měl být připojen k vnitřní jednotce.

**** Mimo nástěnné jednotky.

***** Pouze s kabelovým ovladačem.

ENERGETICKÁ ÚČINNOST

SEER / SCOP

Pokročilé technologie LG napomáhají dosahovat nejvyšších energetických hodnot.



SEER / SCOP třída

kW	2,5	3,4	5,0	6,8	8,0	9,5	Průměrný
SEER	7,0	6,8	7,6	8,5	7,8	7,6	7,6
	A++	A++	A++	A+++	A++	A++	A++
SCOP	4,0	4,0	4,4	4,8	4,8	4,5	4,4
	A+	A+	A+	A++	A++	A+	A+

※ Tato data se vztahují pouze ke kategorii H-Inverter kazetové jednotky – modely a kombinace na dotaz

Energetické třídy EU

	SEER	SCOP
A+++	SEER ≥ 8,5	SCOP 5,1
A++	6,1 ≤ SEER < 8,5	4,6 ≤ SCOP < 5,1
A+	5,6 ≤ SEER < 6,1	4,0 ≤ SCOP < 4,6
A	5,1 ≤ SEER < 5,6	3,4 ≤ SCOP < 4,0
B	4,6 ≤ SEER < 5,1	3,1 ≤ SCOP < 3,4
C	4,1 ≤ SEER < 4,6	2,8 ≤ SCOP < 3,1
D	3,6 ≤ SEER < 4,1	2,5 ≤ SCOP 2,8

* Na základě měření kazetové jednotky (6,8 kW)

ENERGETICKÁ ÚČINNOST

Úspora energie

LG komerční klimatizace automaticky mění teplotu výstupního vzduchu pomocí řízení teploty chladiva, a to na základě rozdílu mezi vnitřní teplotou a požadovanou vnitřní teplotou. V režimu chlazení bude docházet ke zvýšení výparné teploty, bude-li rozdíl teplot menší. Tato funkce může přispět k vytvoření komfortnějšího vzduchu v místnosti, zároveň snížit spotřebu el. energie.

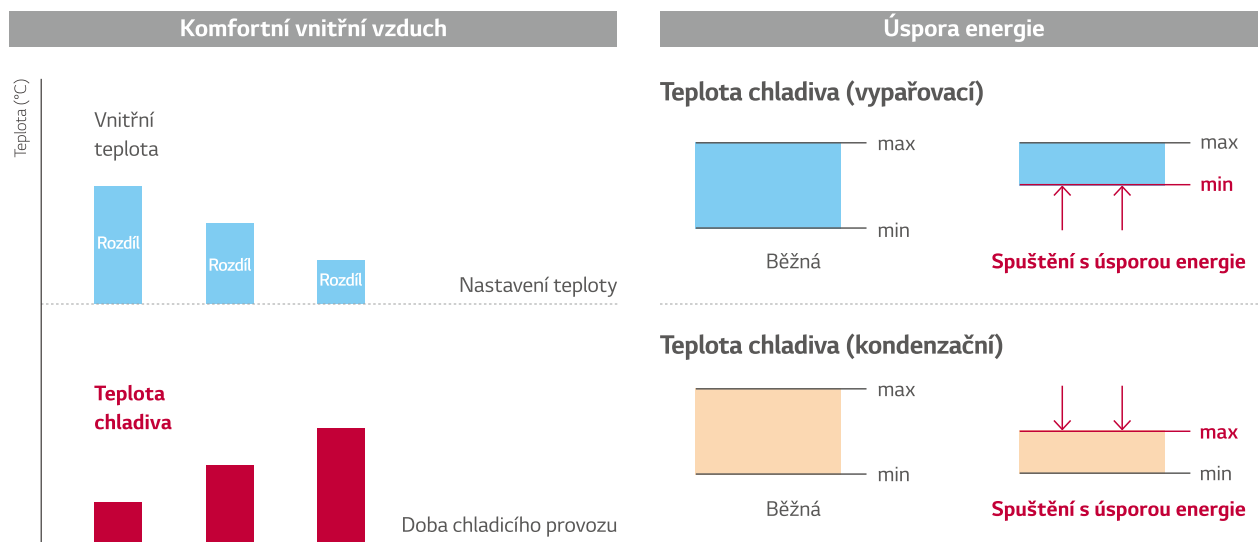

Řízení špičkového proudu

Tato funkce ponechává jednotku v běhu na maximální úrovni při zachování daného nastavení, což má za cíl snížení spotřeby elektrické energie, a to především v momentě, kdy jsou ceny el. energie příliš vysoké.

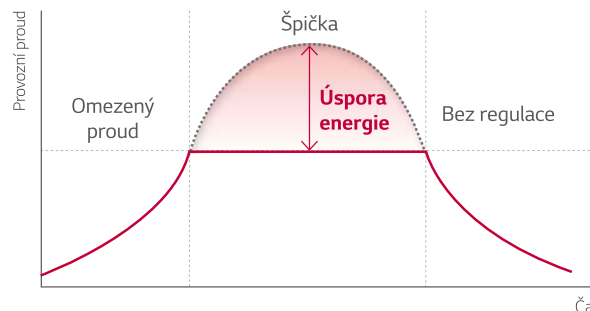

Zámek režimu

Nastavte provozní režim na samotné chlazení nebo samotné topení; buď nastavením kabelového dálkového ovladače, nebo nastavením přepínače DIP, abyste předešli kombinovanému použití chlazení a topení. (Některé modely potřebují kabelový dálkový ovladač pro funkci zamčení režimu podle tabulky přehledu funkcí.)

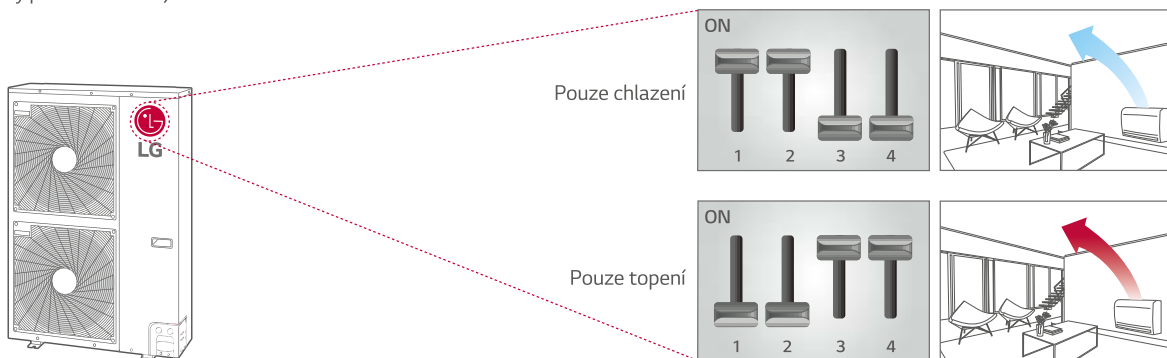

KOMERČNÍ

SINGLE SPLIT

POHODLNÉ PROSTŘEDÍ

Komfort díky teplotnímu a vlhkostnímu čidlu

Díky Dual Sensing Control mohou klimatizace rychle dosáhnout pro zákazníky příjemného vnitřního prostředí.



Tím, že snímá jak teplotu, tak vlhkost, pomáhá tato funkce zabránit nadměrnému chlazení a odvlhčování, tím se prostředí stává komfortnější.



※ Komfortní chlazení platí pro kazetové, kanálové a konzolové jednotky
- Nevztahuje se na modely kazetových jednotek s malým výkonem (UT09FH, UT12FH, CT09F, CT12F, CT18F)

Suché léto

Během suchého léta systém snímá nízkou úroveň vlhkosti a zvyšuje povrchovou teplotu výměníku vnitřní jednotky, aby zvýšil vlhkost pro příjemnější prostředí a energeticky účinnější provoz.

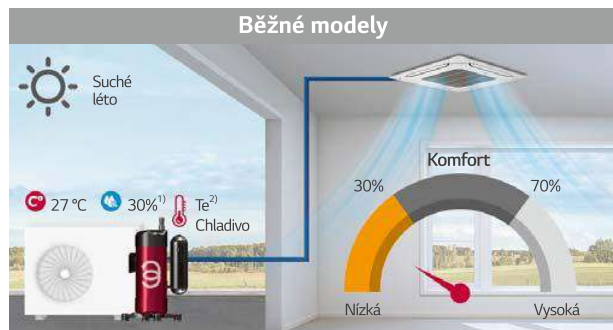

- **Nepříjemné prostředí**
Nadměrná eliminace latentního tepla bez ohledu na vlhkost
- **Energetické ztráty**
Zbytečně eliminuje latentní teplo

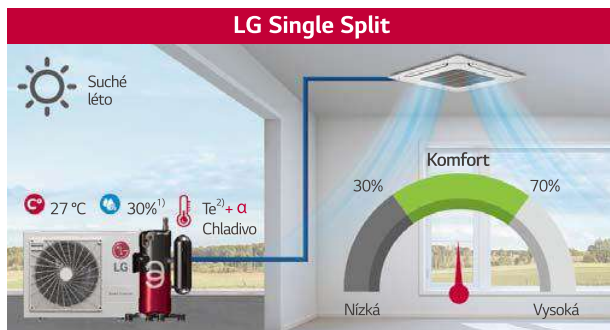

- **Příjemné prostředí**
Méně vysušený vzduch v místnosti
- **Vyšší provozní účinnost**
Poskytuje optimalizované chlazení a šetří energii s přihlédnutím k vlhkosti vzduchu
Stav vlhkosti: Nízká (< 30%), Standardní (30–70%) 1) Vlhkost v místnosti 2) Vypařovací teplota

Deštivé léto

Během deštivého léta systém snímá vysokou úroveň vlhkosti a snižuje povrchovou teplotu výměníku vnitřní jednotky, aby snížil vlhkost pro příjemnější prostředí a energeticky účinnější provoz.

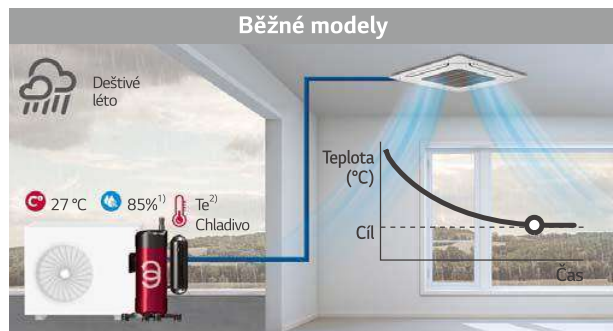

- **Nepříjemné prostředí**
Obecná eliminace latentního tepla bez ohledu na vlhkost

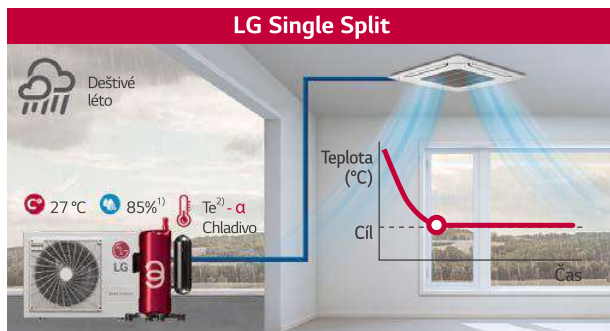

- **Příjemné prostředí**
Rychlé odvádění latentního tepla pomocí čidla vlhkosti
1) Vlhkost v místnosti 2) Vypařovací teplota

POHODLNÉ PROSTŘEDÍ

Noční tichý provoz

Noční tichý provoz může snížit hladinu hluku v noční době pouhým nastavením přepínače na elektronické desce venkovní jednotky.

Až 8 dB (A)

Hladina hluku

8 hodin

Max. výkon

Noční tichý provoz

Zapnuto

Začátek režimu 9 hodin

※ Podrobnosti naleznete v instalačním manuálu.
(Způsob nastavení, doba provozu)

* Hodnota je dle modelu 14,6 kW.

KOMERČNÍ

SINGLE SPLIT

Nepřetržité chlazení

LG Single Split je schopen nepřetržitého chlazení při nízké okolní teplotě (až -15 °C)

Dříve	LG Single Split
<p>Prostorová teplota (°C)</p> <p>* Venkovní -15 °C</p> <p>Čas</p>	<p>Room Temp. (°C)</p> <p>* Venkovní 20 °C</p> <p>Nepřetržitý provoz</p> <p>Čas</p>
<p>STOP</p> <p>Opakované zastavení chlazení při nízké okolní teplotě.</p>	<p>Nepřetržitě chlazení při nízké venkovní teplotě.</p>
<p>* Hodnota dle modelu 36 k (před rokem 2019)</p>	<p>* Hodnota dle modelu 36 k (po roce 2019)</p>

VYSOKÝ VÝKON A SPOLEHLIVOST

Rychlý a spolehlivý provoz

Prostřednictvím snímání tlaku a teploty lze požadovanou vnitřní teplotu dosáhnout rychleji.

- Rychlá odezva díky snímání v reálném čase.
- Požadovaného výkonu je dosaženo, aniž by hrozilo poškození kompresoru nasátím kapalného chladiva nebo nedostatkem oleje.

- Snímáním tlaku je dosaženo požadované teploty rychleji o 30 % při chlazení a 44 % při topení.

Pouze čidlo teploty

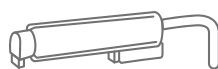

Čidlo teploty

Snímání teploty → Odhadování tlaku

Časová prodleva / menší spolehlivost



Inteligentní snímání

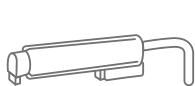

Čidlo teploty



Čidlo tlaku

Snímá tlak chladiva přímo → Řídí kompresor

Rychlý a spolehlivý provoz

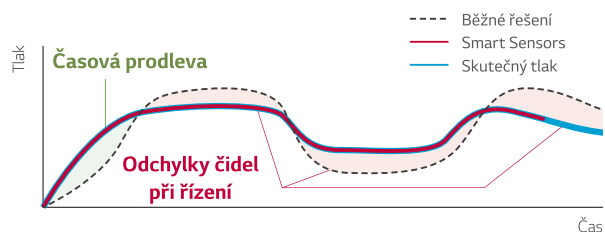

• Chlazení

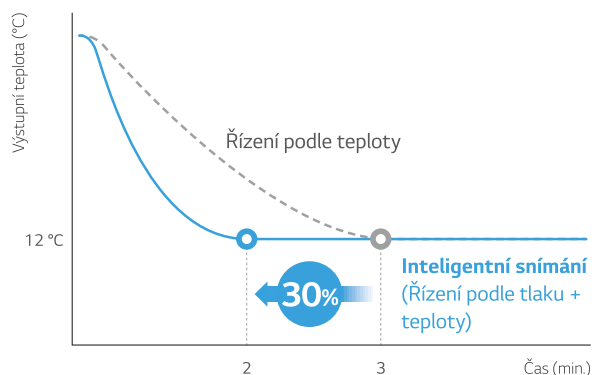

※ Na základě vnitřních testovacích dat LG

• Topení

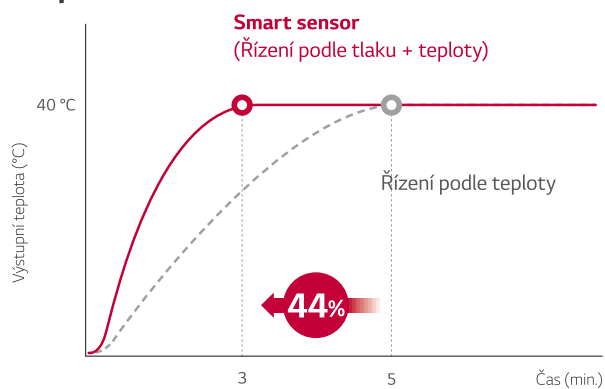

※ Na základě vnitřních testovacích dat LG

VYSOKÝ VÝKON A SPOLEHLIVOST

R1 Compressor™

R1 Kompressor kombinuje vysokou účinnost, nízkou hlukovou charakteristiku kompresoru Scroll a jednoduchou kompresní strukturu rotačního kompresoru. Tato technologie umožňuje vysoce účinný kompaktní model.

- 1** **Vracení oleje na bázi centrifugy, účinné odlučování oleje pro zabránění úniku oleje z kompresoru**
- 2** **Rozšíření provozního rozsahu (max 150Hz)**
- Vyšší výkon chlazení
- 3** **Osazení hřídele kompresoru, ukotvení na obou koncích**
- Spolehlivý provoz kompresoru zajišťuje delší životnost
- 4** **Kompresce ve spodní části, jednoduchá struktura**
- Nižší hluk a vibrace (*max. 4dB (A) ↓)
- Nižší hmotnost (*20 % ↓)
- Špičková spolehlivost

KOMERČNÍ

SINGLE SPLIT

Standardní kompresor

Scroll : Vysoká účinnost / Nízký hluk
(Nepřetržitá komprese, ale složitá struktura)

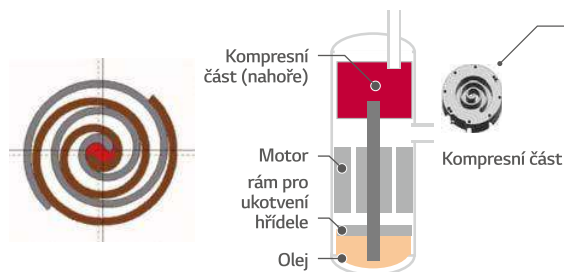

Rotační: Jednoduchá struktura:
(Kompresce na 1 otáčku)

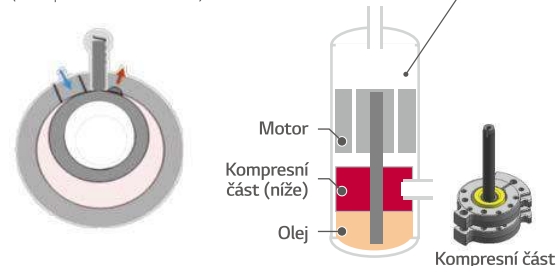

R1 Compressor™

Revoluční Scroll: Vysoká účinnost / Stabilní a jednoduchá struktura

Tvar Hybrid Scroll

(LG patent)*
* Patent registration number (S.Korea: 10-1059880, USA: RE46106)

Motor

Kompresní část (horní část → dolní část)

Hřídel prochází scrollem → odstraní naklánění

Jednoduchá struktura: bez kotvícího rámu

Lepší cirkulace oleje než u předchozích scroll kompresorů

Olej

Rozšíření provozního rozsahu (Max. 150 Hz)

Nízká hlučnost a vibrace (Max. 4 dB (A) ↓)

Nižší hmotnost (20 % ↓)

VYSOKÝ VÝKON A SPOLEHLIVOST

Ochrana proti korozi Black Fin

Černý povlak se zesílenou epoxidovou pryskyřicí se používá pro silnou ochranu před různými korozivními vnějšími vlivy, jako je obsah solí a znečištění vzduchu, včetně exhalací z továren.

Delší životnost, nižší náklady na údržbu

Vodoodpudivá vrstva
Zabraňuje hromadění vody na lamelách výměníku.

Akryl + epoxid + melaminová pryskyřice (antikoroziní vrstva)
Černá vrstva poskytuje silnou ochranu před korozi.

Hliníková lamela

Poznámka: Některé části zařízení nejsou zcela ošetřeny antikoroziní ochranou. Při instalaci v blízkosti moře je nutné provést další opatření.

SST (Test solným roztokem)

Způsob testování

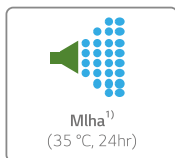

× Proces se opakuje

Test je proveden dle ISO 9227.

1) Koncentrace solného roztoku: 5% vodní roztok NaCl

CCT (Cyklický korozivní test)

Způsob testování

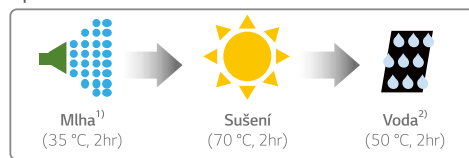

× Proces se opakuje

Test je proveden dle ISO 14933.

1) Koncentrace solného roztoku: 5% vodní roztok NaCl

※ Sušící proces se mění 60 °C, 4 h → 70 °C, 2 h

2) Demineralizovaná voda

Výsledek testu (5% plocha defektů ve srovnání s počátečním stavem)

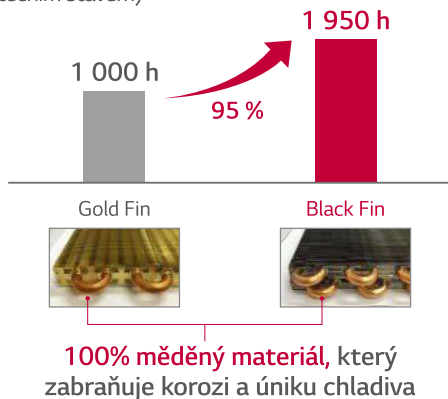

Výsledek testu (5% plocha defektů ve srovnání s počátečním stavem)

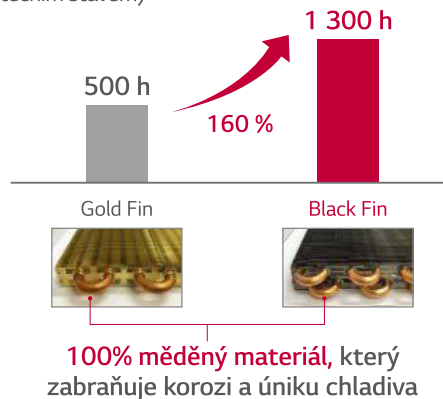

VYSOKÝ VÝKON A SPOLEHLIVOST

Dlouhé rozvody potrubí

Maximální délka potrubí do 85 m a převýšení do 30 m poskytuje flexibilitu pro různé podmínky a snadnou instalaci.

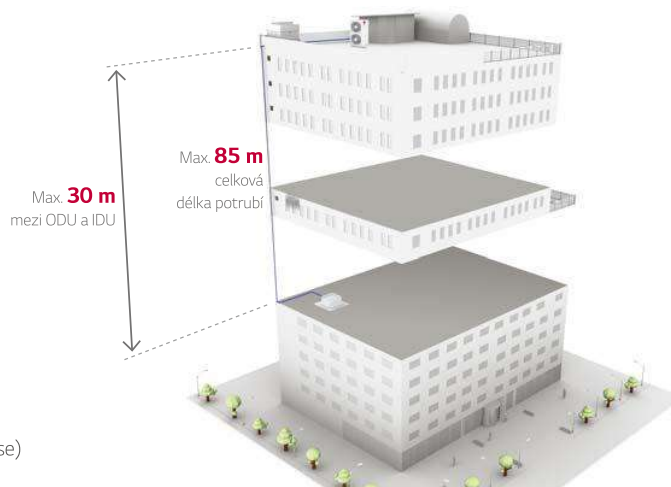

[Podmínky testu]

- Místo: LG HQ
- Instalace: Použijte maximální délku potrubí podle modelu
- Délka testu: 3 měsíce (kontrola hladiny oleje v reálném čase)
- Bez použití olejových sifonů

Model	UUA1	UUB1	UUC1	UUD1 / UUD3
Celková délka potrubí (m)	30	30 / 35*	50	85
Převýšení mezi vnější a vnitřní jedn. (m)	30	30	30	30

* 24k, 30k

Jednobodový digitální vstup (vzdálené ovládání ZAP/VYP)

Vnitřní jednotku lze ovládat externími zařízeními bez suchého kontaktu, takže zákazník může ušetřit náklady na instalaci.

Přímé propojení mezi vnitřní jednotkou a externími zařízeními

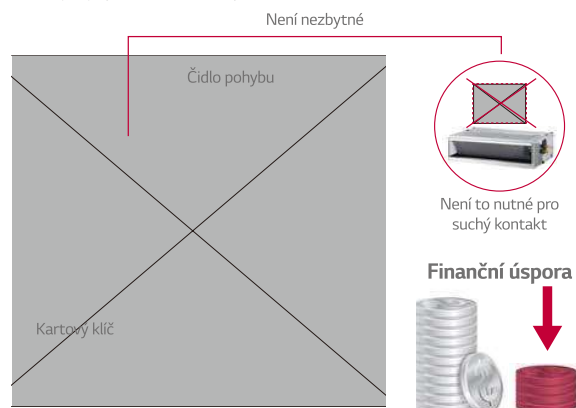

* V případě potřeby dalších funkcí kromě ovládání zapnuto / vypnuto je nutné nainstalovat suchý kontakt.

Provoz nuceného chlazení

Tato funkce umožňuje doplňování nebo odčerpání chladiva, bez ohledu na vnitřní teplotu. Tato funkce může být použita při přemísťování nebo opravě vnitřních jednotek.

Doplňování chladiva

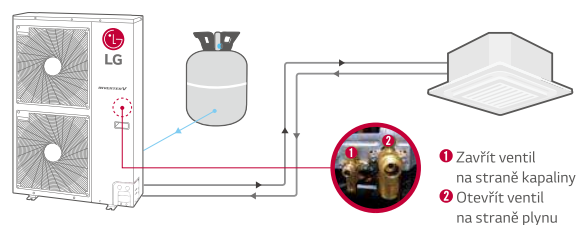

Odsávání chladiva

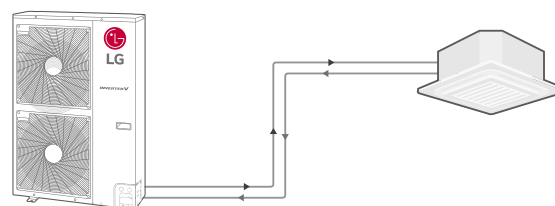

PRAKTICKÝ ŘÍDÍCÍ SYSTÉM

LG ThinQ®

Uživatelé mohou ovládat klimatizaci pomocí chytrých telefonů s Androidem nebo iOS a hlasových příkazů prostřednictvím Asistenta Google a Amazon Alexa.



※ Vyhledejte „LG ThinQ“ v obchodech Google nebo Apple a stáhněte si aplikaci.
 ※ Je vyžadováno příslušenství – modem Wi-Fi (PWFMD200).

Získejte přístup ke své klimatizaci kdykoli a odkudkoliv



Jednoduché ovládání pro různé funkce

- ZAP/VYP*
- Provozní režim*
- Aktuální teplota*
- Nastavení požadované teploty*
- Nastavení požadované rychlosti ventilátoru*
- Nastavení pohybu lamely

* Tyto funkce používá Google Asistent a Amazon Alexa
 ※ V některých zemích může být používání systému Google Asistent & Amazon Alexa omezeno.
 - Potvrzené země: Německo, Velká Británie, Irsko, Rakousko, Švýcarsko, Francie, Španělsko, Itálie, Rusko, Norsko, Nizozemsko, Portugalsko, Turecko, Švédsko, Dánsko

Jednoduché ovládání (centrální ovladač)

PI-485 je elektronická brána, která zajišťuje komunikaci mezi venkovními jednotkami LG a centrálními ovladači LG, jako jsou ACP, AC Smart.



AC Ez Touch (PACEZA000)
 Max. 1 kanál
 Max. 32 venkovních jednotek

AC Smart 5 (PACS5A000)
 Max. 2 kanály
 Max. 64 venkovních jednotek

ACP 5 (PACP5A000)
 Max. 4 kanály
 Max. 128 venkovních jednotek

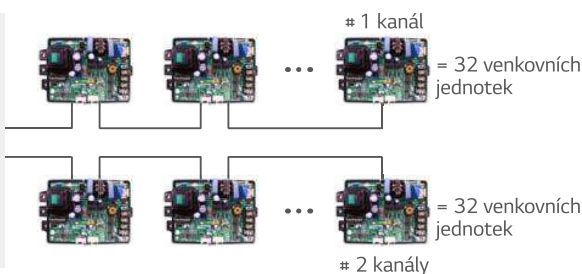

SYNCHRO SYSTÉM

Funkce SYNCHRO

Maximálně 4 vnitřní jednotky lze kombinovat pomocí sady rozbočovačů a nastavením přepínačem dip s jednou venkovní jednotkou. Lze jej snadno použít na různá místa.

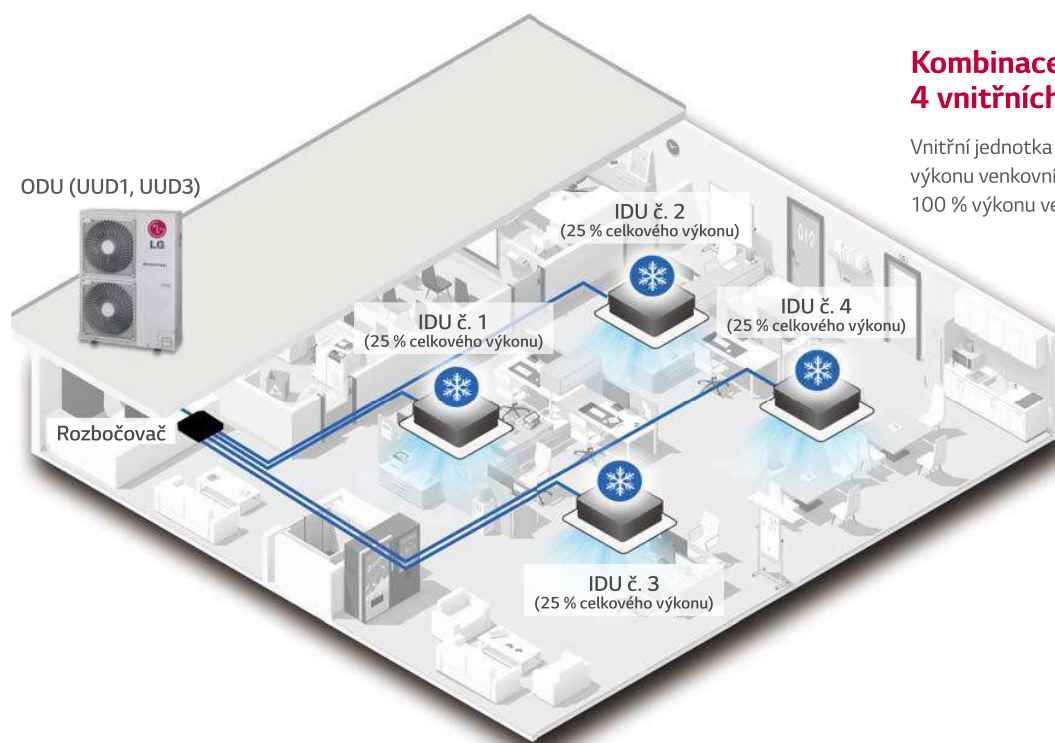

Kombinace max. 4 vnitřních jednotek

Vnitřní jednotka 25 % celkového výkonu venkovní jednotky x 4 ks = 100 % výkonu venkovní jednotky

※ Kombinační tabulka

Model	Dvě		Tři		Čtyři	
	Kazeta	Kanálové	Kazeta	Kanálové	Kazeta	Kanálové
UUD1, UUD3	CT18F × 2EA CT24F × 2EA UT30F × 2EA	CM18F × 2EA CM24F × 2EA UM30F × 2EA	CT12F × 3EA CT18F × 3EA	CL12F × 3EA CM18F × 3EA	CT12F × 4EA	CL12F × 4EA
Rozbočovač	PMUB11A		PMUB111A		PMUB1111A	
Přepínač dip						

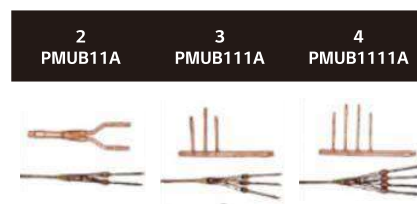

Poznámka

1. Použitelné vnitřní jednotky: Série Single CAC
 - Suchý kontakt a ovládání zón a automatické přepínání není k dispozici, při použití zapojení synchro.
 - Při použití zapojení synchro
 - Nepoužívejte bezdrátový dálkový ovladač
 - Pro všechny vnitřní jednotky používejte pouze jeden kabelový dálkový ovladač.
 - Některé centrální ovladače a některé funkce centrálního ovladače nemusí být při zapojení synchro k dispozici.
2. Pro zapojení Synchro jsou vyžadovány rozbočovací sady.

KAZETOVÉ JEDNOTKY



NOVÝ DESIGN

Čtyřcestný výstup vzduchu s novou dvojitou lamelou

Inovativní dvojitá lamela pro dokonalý směr proudu vzduchu pro různé prostory.



KOMERČNÍ

SINGLE SPLIT

Nový typ proudění

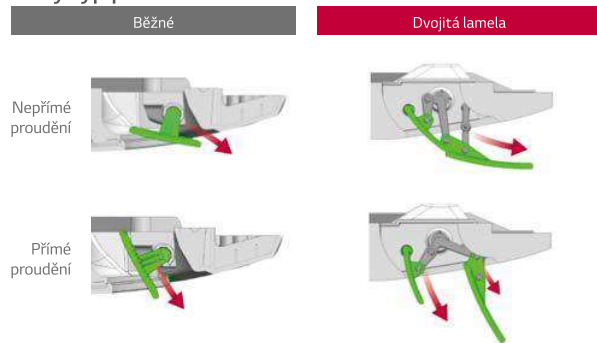

6 režimů proudění vzduchu



Jasnější barva

Jasnější barva umožňuje, aby se kazeta hodila do většiny interiérů.



Rozšířený design

Větší otvory pro vstup a výstup zrychluje proudění chladicího / topného vzduchu.



NOVÝ DESIGN

Plně 3D Turbo ventilátor

Plně 3D Turbo ventilátor má nižší odpor vzduchu, tím zvyšuje účinnost a snižuje hladinu hluku.

Turbo ventilátor	Plně 3D Turbo ventilátor
	<p>Spotřeba el. energie -13 W ↓, Hluk -3 dB(A) ↓</p>
	<p>Zlepšení proudění vzduchu</p>

Vysoce účinný výměník tepla

Pro zvýšení účinnosti chlazení a topení je použit velmi kompaktní tepelný výměník.

Normální výměník	Velmi účinný výměník trubky průměr 5 mm								
<p>12 sloupců</p>	<p>18 sloupců</p>								
<table border="1"> <tr> <td>Slopců trubek</td> <td>12 sloupců</td> </tr> <tr> <td>Lamel na palec</td> <td>21</td> </tr> </table>	Slopců trubek	12 sloupců	Lamel na palec	21	<table border="1"> <tr> <td>Slopců trubek</td> <td>18 sloupců</td> </tr> <tr> <td>Lamel na palec</td> <td>22</td> </tr> </table>	Slopců trubek	18 sloupců	Lamel na palec	22
Slopců trubek	12 sloupců								
Lamel na palec	21								
Slopců trubek	18 sloupců								
Lamel na palec	22								

※Tato specifikace se může lišit podle modelu.

SMART

Čidlo snímá teplotu od stropu po podlahu pro režim vytápění

Vnitřní jednotka řídí prostorovou teplotu orientovanou na člověka pomocí snímání teploty podlahy. A řídí výkon podle teploty u podlahy a stropu pomocí THERMOPILE čidla.

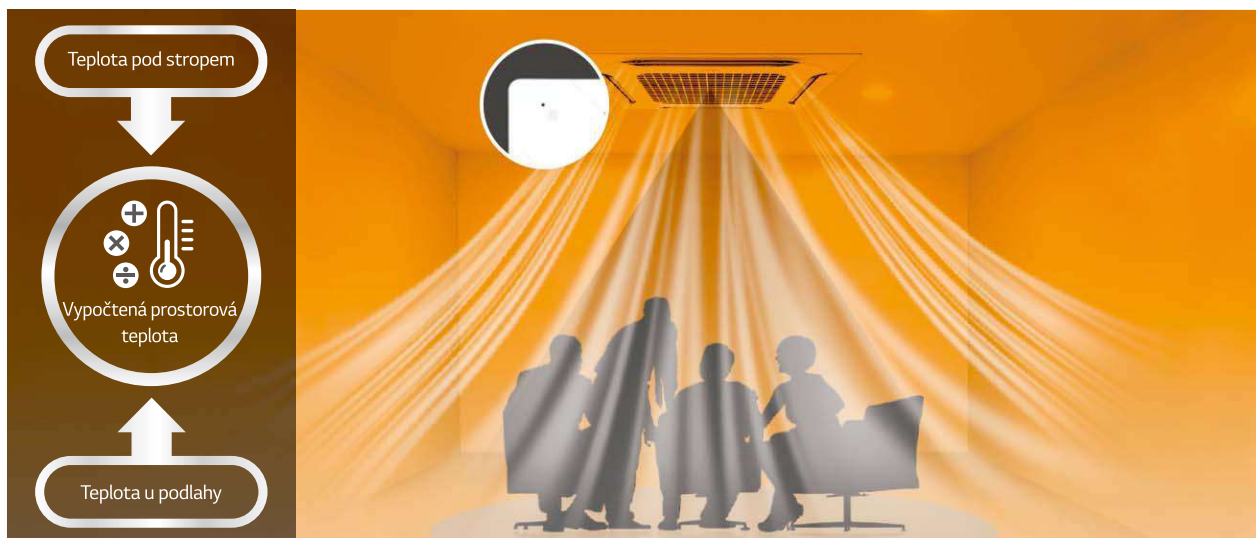

※ K dispozici pouze pro výrobky s čidlem teploty podlahy.

KOMERČNÍ

SINGLE SPLIT

Detekce lidí pro Přímé / Nepřímé proudění vzduchu

Funkce detekce lidí najde uživatele, aby mu zajistila příjemné proudění vzduchu.

Komfortní nepřímé

Zabraňte proudění vzduchu směrem k uživateli pomocí čidla.



Bez vlivu
Nepřímé proudění
Komfort

Sledující uživatele přímé

Zajistíte proudění vzduchu směrem k uživateli pomocí čidla.





Přímé proudění
0,2 °C
chladněji

SMART

Detekce lidí ZAP/VYP inteligentní provoz systému

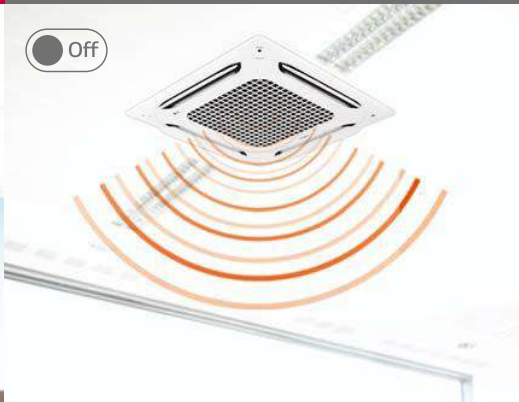
Vnitřní jednotka snímá pohyb osob pro ZAP/VYP, aby uspořila až 54 % el. energie.

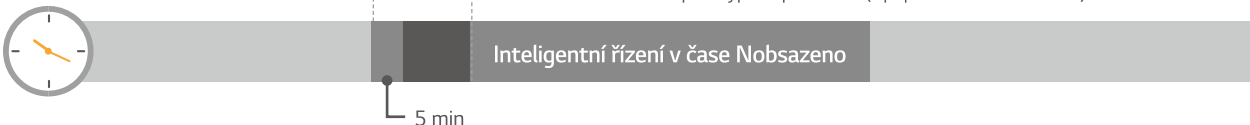
Zapnuto	Vypnuto	Zapnuto
 <p>On</p> <p>Obsazeno</p>	 <p>Off</p> <p>Neobsazeno</p>	 <p>On</p> <p>Obsazeno</p>
<p>Inteligentní řízení pro úsporu el. energie Nastavitelný čas 30 min / 60 min / 90 min</p>	<p>+2°C po dobu 25 min (v případě nastavení 30 min)</p> <p>Úspora el. energie</p>	 <p>Až 54% úspora energie</p>
<p>Pokud absence trvá → úplné vypnutí po 30 min (v případě nastavení 30 min)</p>		
 <p>5 min</p> <p>Inteligentní řízení v čase Neobsazeno</p>		

※ Smart vnitřní jednotky s dvojitou lamelou v nabídce 2020

※ Data na základě testu LG, výsledek měření jednoho produktu za dvě hodiny. (chlazení na 26 °C, vysoké otáčky ventilátoru)

Pohyblivý čelní panel

Snadné čištění filtru díky použití pohyblivého pohledového panelu s filtrem.

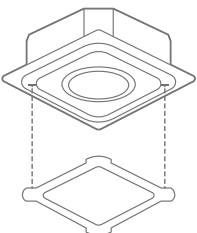
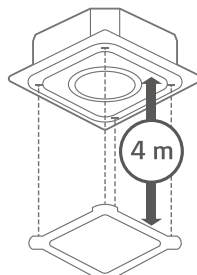
Normální čtyřcestná kazeta	Smart čtyřcestná kazeta s dvojitou lamelou
 <ol style="list-style-type: none"> ① Horizontální čidlo ② Kontrola uzavření mřížky 	 <ol style="list-style-type: none"> ① Rozpozná překážku ② Horizontální čidlo ③ Nastavení koncového bodu ④ Kontrola uzavření mřížky <p>4 m</p>

SMART

Každý den velmi výkonné čištění vzduchu

Funkce čištění vzduchu vytváří čisté prostředí pro každý den.



KOMERČNÍ

SINGLE SPLIT

Pohodlné a výkonné 4 kroky k čistému vzduchu

Jednoduchý systém pro čištění vzduchu se vzduchovým filtrem jedním dotykem.



Délka cyklu / Údržba

Předfiltr	Elektrifikace prachu	Sada pro ultra jemný prach	Dezodorizační filtr
Jednoduše čistitelný předfiltr	-	6 měsíců / omyvatelný	6 měsíců / vysušit

※ Použitelné v případě, že jsou nainstalovány souprava pro čištění vzduchu (PTAFMPO) i panel pro čištění vzduchu (PT-AFGWO).

SMART

Možnosti signalizace čistoty vzduchu *

Nainstalovaný Wi-Fi modem umožňuje neomezený přehled o stavu čistoty vzduchu ať jste kdekoliv.

① LED na vnitřní jednotce

Zobrazuje čistotu vnitřního vzduchu v reálném čase

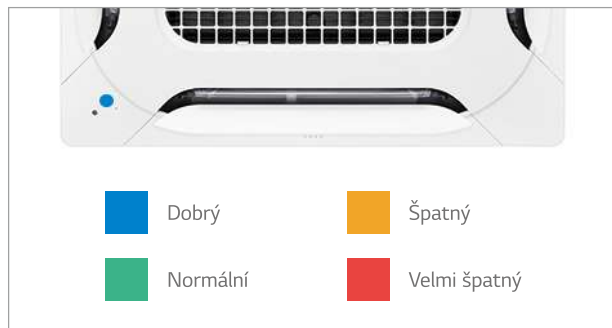

② Dálkový ovladač

Zobrazuje čistotu vnitřního vzduchu a koncentrace jemného prachu



③ Mobilní telefon

Kdykoli můžete zkontrolovat a ovládat stav vnitřního vzduchu *



* Použitelné v případě, že je nainstalován dekorativní panel a příslušenství PTAHMP0.

Spárujte svou vnitřní jednotku s LG ThinQ

Kdekoli a kdykoli se můžete připojit k jednotce pomocí LG ThinQ

- ① Monitorování stavu vzduchu Snadná kontrola stavu vnitřního vzduchu
 - Ultra jemný / extra jemný / jemný prach
 - Den / týden / měsíc / rok
- ② Mobilní dálkové ovládání Dálkové ovládání pomocí mobilního telefonu
 - Provozní režim / teplota / průtok vzduchu atd.
- ③ Zobrazení spotřeby energie Zkontrolujte spotřebu energie klimatizace
 - Zkontrolujte zobrazení spotřeby energie
 - Nastavte cílovou úroveň spotřeby energie

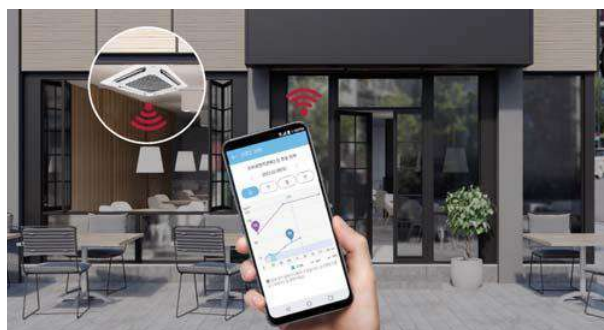

KAZETOVÉ JEDNOTKY



STANDARD INVERTER (R32)

CT09F
CT12F
CT18F
CT24F
UT30F



UUA1.U10

UUB1.U20

UUC1.U40



KOMERČNÍ

SINGLE SPLIT

KOMBINACE				9	12	18	24	30
Výkon	Chlazení	Min - Nom - Max	kW	1,5 / 2,5 / 3,2	1,5 / 3,4 / 4,5	2,0 / 5,0 / 5,8	2,7 / 6,8 / 8,0	3,2 / 8,0 / 9,2
	Topení	Min - Nom - Max	kW	1,8 / 3,2 / 3,7	1,8 / 4,1 / 5,0	2,3 / 5,7 / 6,6	3,0 / 7,5 / 9,0	3,6 / 8,9 / 10,1
Příkon (Set)	Chlazení	Min - Nom - Max	kW	0,30 / 0,61 / 0,87	0,30 / 0,98 / 1,62	0,30 / 1,57 / 2,20	0,40 / 1,93 / 2,66	0,50 / 2,45 / 3,14
	Topení	Min - Nom - Max	kW	0,30 / 0,75 / 0,89	0,30 / 1,11 / 1,57	0,30 / 1,52 / 2,13	0,40 / 1,96 / 2,84	0,50 / 2,62 / 3,25
Provozní proud	Chlazení	Nom	A	2,7	4,4	8,0	8,6	10,9
	Topení	Nom	A	3,3	4,9	7,8	8,7	11,6
EER / COP			kWh/kWh	4,10 / 4,30	3,50 / 3,70	3,19 / 3,74	3,52 / 3,83	3,27 / 3,40
SEER / SCOP			kWh/kWh	6,7 / 4,0	6,7 / 4,0	6,4 / 4,3	7,4 / 4,3	7,1 / 4,3
Příkon	Chlazení @ 35 °C		kW	2,5	3,4	5	6,8	8
	Topení @ -10 °C		kW	2,8	2,8	4,1	5,6	5,6
Energetická třída	Chlazení / Topení		-	A++ / A+	A++ / A+	A++ / A+	A++ / A+	A++ / A+
Roční spotřeba energie	Chlazení / Topení		kWh	131 / 980	178 / 980	273 / 1 335	322 / 1 823	394 / 1 823
Odvlhčení			l/h	0,63	1,26	1,89	2,8	2,8
ODU Akustický tlak	Chlazení / Topení	Nom	dB(A)	49 / 52	49 / 52	47 / 52	48 / 52	50 / 52
ODU Akustický tlak	Chlazení	Nom	dB(A)	65	65	63	65	68
Propojovací dimenze	Kapalina		mm (inch)	ø 6,35 (1/4)	ø 6,35 (1/4)	ø 6,35 (1/4)	ø 9,52 (3/8)	ø 9,52 (3/8)
	Plyn		mm (inch)	ø 9,52 (3/8)	ø 9,52 (3/8)	ø 12,7 (1/2)	ø 15,88 (5/8)	ø 15,88 (5/8)
	Způsob připojení		-	Pertl	Pertl	Pertl	Pertl	Pertl
Provozní rozsah (Venkovní)	Chlazení	Min - Max	°C	-15 - 50	-15 - 50	-15 - 50	-20 - 50	-20 - 50
	Topení	Min - Max	°C	-20 - 18	-20 - 18	-20 - 18	-20 - 18	-20 - 18
VNITŘNÍ				CT09F.NR0	CT12F.NR0	CT18F.NQ0	CT24F.NB0	UT30F.NB0
Napájení			φ, V, Hz	1, 220-240, 50	1, 220-240, 50	1, 220-240, 50	1, 220-240, 50	1, 220-240, 50
Příkon (IDU)		H / M / L	W	26 / 22 / 19	28 / 24 / 20	30 / 26 / 22	36 / 26 / 21	40 / 33 / 26
Průtok vzduchu		H / M / L	m ³ / min	8,5 / 7,0 / 6,0	9,5 / 8,0 / 7,0	13 / 12 / 11	18 / 15,5 / 14	19 / 17 / 15,5
Rozměry	Tělo	š x v x h	mm	570 x 214 x 570	570 x 214 x 570	570 x 256 x 570	840 x 204 x 840	840 x 204 x 840
Hmotnost	Tělo		kg	12,4	12,4	13,9	21,1	21,1
Akustický tlak	Chlazení	H / M / L	dB(A)	36 / 33 / 30	38 / 35 / 32	41 / 39 / 37	38 / 36 / 34	40 / 37 / 35
Akustický výkon	Chlazení	Max.	dB(A)	52	52	57	53	57
Propojovací dimenze	Kondenzát	O.D. / I.D.	mm	ø 32,0 / 25,0	ø 32,0 / 25,0	ø 32,0 / 25,0	ø 32,0 / 25,0	ø 32,0 / 25,0
	Typové označení		-	PT-QAGW0	PT-QAGW0	PT-QAGW0	PT-AAGW0	PT-AAGW0
Doporučený čelní panel	Barva		-	White	White	White	White	White
	Rozměry	Tělo	mm	620 x 34 x 620	620 x 34 x 620	620 x 34 x 620	950 x 35 x 950	950 x 35 x 950
	Hmotnost	Tělo	kg	3,0	3,0	3,0	7,1	7,1
VENKOVNÍ				UUA1.U10	UUB1.U20	UUC1.U40		
Napájení			φ, V, Hz	1, 220-240, 50	1, 220-240, 50	1, 220-240, 50		
Doporučené jištění		Min	A	15	20	25		
Napájecí kabel			No x mm ³	3C x 2,5	3C x 2,5	3C x 2,5		
Rozměry	Net	š x v x h	mm	770 x 545 x 288	870 x 650 x 330	950 x 834 x 330		
Hmotnost	Net		kg	33,3	44,5	57,7		
Kompresor	Typ		-	Dvojitý rotační	Dvojitý rotační	Dvojitý rotační		
	Typ		-	R32	R32	R32		
	GWPP (Global Warming Potential)		-	675	675	675		
Chladivo	Předplněné množství		kg	1,0	1,2	1,9		
	t-CO ₂ eq.		-	0,675	0,81	1,283		
	Doplnění (Po 7,5 m)		g/m	20	20	40		
Ventilátor	Průtok vzduchu	Nom	m ³ /min x No.	28 x 1	50 x 1	58 x 1		
Celková délka potrubí		Min / Max	m	5 / 30	5 / 30	5 / 30		
Převýšení potrubí	Vnitřní-venkovní	Max	m	30	30	30		

* Dekorační panel je dostupný jako volitelné příslušenství.

Poznámky :

1. S ohledem na naše zásady inovací se některé specifikace mohou měnit bez upozornění.
2. Parametry platí za následujících podmínek (v souladu s EN14511)
 - Chlazení: vnitřní teplota 27 °CDB / 19 °CWB, venkovní teplota 35 °CDB / 24 °CWB
 - Topení: vnitřní teplota 20 °CDB / 15 °CWB, venkovní teplota 7 °CDB / 6 °CWB
 - Propojovací potrubí standardní délky a převýšení (venkovní-vnitřní jednotka) 0 m.
3. Hodnoty hlučnosti jsou měřeny ve zvukově izolované komoře. Hlučnost v reálném prostředí může být vyšší v závislosti na provozu zařízení.
4. Uvedená zařízení obsahují fluorované skleníkové plyny (R32).

KAZETOVÉ JEDNOTKY



STANDARD INVERTER (R32)

UT36F
UT42F
UT48F
UT60F



UUD1.U30



KOMBINACE				36	42	48	60
Výkon	Chlazení	Min - Nom - Max	kW	3,8 / 9,5 / 12,5	4,8 / 12,1 / 14,2	5,4 / 13,4 / 15,7	5,8 / 14,6 / 15,8
	Topení	Min - Nom - Max	kW	4,3 / 10,8 / 13,4	5,4 / 13,5 / 15,8	6,2 / 15,5 / 17,5	6,8 / 16,9 / 18,3
Příkon (Set)	Chlazení	Min - Nom - Max	kW	0,50 / 2,26 / 3,44	0,70 / 3,31 / 4,30	0,90 / 4,25 / 5,53	1,00 / 5,21 / 5,84
	Topení	Min - Nom - Max	kW	0,50 / 2,43 / 3,30	0,70 / 3,51 / 4,56	0,90 / 4,37 / 5,33	1,00 / 5,12 / 5,89
Provozní proud	Chlazení	Nom	A	10,1	14,6	18,7	23,1
	Topení	Nom	A	10,7	15,0	19,0	22,7
EER / COP			kWh/kWh	4,20 / 4,45	3,66 / 3,85	3,15 / 3,55	2,80 / 3,30
SEER / SCOP			kWh/kWh	7,0 / 4,3	7,0 / 4,3	6,5 / 4,2	6,2 / 4,2
Příkon	Chlazení @ 35 °C		kW	9,5	12,1	13,4	14,6
	Topení @ -10 °C		kW	9,5	9,5	9,5	9,5
Energetická třída	Chlazení / Topení		-	A++ / A+	- / -	- / -	- / -
Roční spotřeba energie	Chlazení / Topení		kWh	475 / 3 093	1 037 / 3 093	1 237 / 3 167	1 413 / 3 167
Odvlhčení			l/h	2,4	4,5	5,7	6,6
ODU Akustický tlak	Chlazení / Topení	Nom	dB(A)	50 / 50	51 / 52	52 / 53	54 / 54
ODU Akustický tlak	Chlazení	Nom	dB(A)	66	69	69	71
Propojovací dimenze	Kapalina		mm (inch)	Ø 9,52 (3/8)	Ø 9,52 (3/8)	Ø 9,52 (3/8)	Ø 9,52 (3/8)
	Plyn		mm (inch)	Ø 15,88 (5/8)	Ø 15,88 (5/8)	Ø 15,88 (5/8)	Ø 15,88 (5/8)
	Způsob připojení		-	Pertl	Pertl	Pertl	Pertl
Provozní rozsah (Venkovní)	Chlazení	Min - Max	°C	-20 - 52	-20 - 52	-20 - 52	-20 - 52
	Topení	Min - Max	°C	-25 - 18	-25 - 18	-25 - 18	-25 - 18
VNITŘNÍ				UT36F.NAO	UT42F.NAO	UT48F.NAO	UT60F.NAO
Napájení			φ, V, Hz	1, 220-240, 50	1, 220-240, 50	1, 220-240, 50	1, 220-240, 50
Příkon (IDU)		H / M / L	W	60 / 50 / 45	60 / 50 / 45	80 / 60 / 50	80 / 60 / 50
Průtok vzduchu		H / M / L	m ³ /min	27,5 / 25 / 22,5	27,5 / 25 / 22,5	30 / 27,5 / 25	30 / 27,5 / 25
Rozměry	Tělo	š × v × h	mm	840 × 288 × 840	840 × 288 × 840	840 × 288 × 840	840 × 288 × 840
Hmotnost	Tělo		kg	25,3	25,3	25,3	25,3
Akustický tlak	Chlazení	H / M / L	dB(A)	44 / 42 / 41	44 / 42 / 41	46 / 44 / 42	46 / 44 / 42
Akustický výkon	Chlazení	Max.	dB(A)	61	61	62	62
Propojovací dimenze	Kondenzát	O.D. / I.D.	mm	Ø 32,0 / 25,0	Ø 32,0 / 25,0	Ø 32,0 / 25,0	Ø 32,0 / 25,0
	Typové označení		-	PT-AAGW0	PT-AAGW0	PT-AAGW0	PT-AAGW0
Doporučený čelní panel	Barva		-	White	White	White	White
	Rozměry	Tělo	mm	950 × 35 × 950	950 × 35 × 950	950 × 35 × 950	950 × 35 × 950
	Hmotnost	Tělo	kg	7,1	7,1	7,1	7,1
VENKOVNÍ				UUD1.U30			
Napájení			φ, V, Hz	1, 220-240, 50			
Doporučené jištění		Min	A	40			
Napájecí kabel			No × mm ²	3C × 6,0			
Rozměry	Net	š × v × h	mm	950 × 1 380 × 330			
Hmotnost	Net		kg	85,0			
Kompresor	Typ		-	Inverter Scroll			
	Typ		-	R32			
	GWP (Global Warming Potential)		-	675			
Chladivo	Předplněné množství		kg	3,0			
	t-CO ₂ eq.		-	2,025			
	Doplnění (Po 7,5 m)		g/m	40			
Ventilátor	Průtok vzduchu	Nom	m ³ /min × No.	55 × 2			
Celková délka potrubí		Min / Max	m	5 / 85			
Převýšení potrubí	Vnitřní-venkovní	Max	m	30			

* Dekorační panel je dostupný jako volitelné příslušenství.

Poznámky:

1. S ohledem na naše zásady inovací se některé specifikace mohou měnit bez upozornění.

2. Parametry platí za následujících podmínek (v souladu s EN14511)

- Chlazení: vnitřní teplota 27 °CDB / 19 °CWB, venkovní teplota 35 °CDB / 24 °CWB

- Topení: vnitřní teplota 20 °CDB / 15 °CWB, venkovní teplota 7 °CDB / 6 °CWB

- Propojovací potrubí standardní délky a převýšení (venkovní-vnitřní jednotka) 0 m.

3. Hodnoty hlučnosti jsou měřeny ve zvukově izolované komoře. Hlučnost v reálném prostředí může být vyšší v závislosti na provozu zařízení.

4. Uvedená zařízení obsahují fluorované sklenkové plyny (R32).

KAZETOVÉ JEDNOTKY



STANDARD INVERTER (R32)

UT36F
UT42F
UT48F
UT60F



UUD3.U30



KOMERČNÍ

SINGLE SPLIT

KOMBINACE				36	42	48	60
Výkon	Chlazení	Min - Nom - Max	kW	3,8 / 9,5 / 12,5	4,8 / 12,1 / 14,2	5,4 / 13,4 / 15,7	5,8 / 14,6 / 15,8
	Topení	Min - Nom - Max	kW	4,3 / 10,8 / 13,4	5,4 / 13,5 / 15,8	6,2 / 15,5 / 17,5	6,8 / 16,9 / 18,3
Příkon (Set)	Chlazení	Min - Nom - Max	kW	0,50 / 2,26 / 3,44	0,70 / 3,31 / 4,30	0,90 / 4,25 / 5,53	1,00 / 5,21 / 5,84
	Topení	Min - Nom - Max	kW	0,50 / 2,43 / 3,30	0,70 / 3,51 / 4,56	0,90 / 4,37 / 5,33	1,00 / 5,12 / 5,89
Provozní proud	Chlazení	Nom	A	3,8	5,2	6,6	8,1
	Topení	Nom	A	3,9	5,4	6,7	7,9
EER / COP			kWh/kWh	4,20 / 4,45	3,66 / 3,85	3,15 / 3,55	2,80 / 3,30
SEER / SCOP			kWh/kWh	7,0 / 4,3	7,0 / 4,3	6,5 / 4,2	6,2 / 4,2
Příkon	Chlazení @ 35 °C		kW	9,5	12,1	13,4	14,6
	Topení @ -10 °C		kW	9,5	9,5	9,5	9,5
Energetická třída	Chlazení / Topení		-	A++ / A+	- / -	- / -	- / -
Roční spotřeba energie	Chlazení / Topení		kWh	475 / 3 093	1 037 / 3 093	1 237 / 3 167	1 413 / 3 167
Odvlhčení			l/h	2,4	4,5	5,7	6,6
ODU Akustický tlak	Chlazení / Topení	Nom	dB(A)	50 / 50	51 / 52	52 / 53	54 / 54
ODU Akustický tlak	Chlazení	Nom	dB(A)	66	69	69	71
Propojovací dimenze	Kapalina		mm (inch)	Φ 9,52 (3/8)	Φ 9,52 (3/8)	Φ 9,52 (3/8)	Φ 9,52 (3/8)
	Plyn		mm (inch)	Φ 15,88 (5/8)	Φ 15,88 (5/8)	Φ 15,88 (5/8)	Φ 15,88 (5/8)
	Způsob připojení		-	Pertl	Pertl	Pertl	Pertl
Provozní rozsah (Venkovní)	Chlazení	Min - Max	°C	-20 - 52	-20 - 52	-20 - 52	-20 - 52
	Topení	Min - Max	°C	-25 - 18	-25 - 18	-25 - 18	-25 - 18
VNITŘNÍ				UT36F.NAO	UT42F.NAO	UT48F.NAO	UT60F.NAO
Napájení			φ, V, Hz	1, 220-240, 50	1, 220-240, 50	1, 220-240, 50	1, 220-240, 50
Příkon (IDU)		H / M / L	W	60 / 50 / 45	60 / 50 / 45	80 / 60 / 50	80 / 60 / 50
Průtok vzduchu		H / M / L	m ³ /min	27,5 / 25 / 22,5	27,5 / 25 / 22,5	30 / 27,5 / 25	30 / 27,5 / 25
Rozměry	Tělo	š × v × h	mm	840 × 288 × 840	840 × 288 × 840	840 × 288 × 840	840 × 288 × 840
Hmotnost	Tělo		kg	25,3	25,3	25,3	25,3
Akustický tlak	Chlazení	H / M / L	dB(A)	44 / 42 / 41	44 / 42 / 41	46 / 44 / 42	46 / 44 / 42
Akustický výkon	Chlazení	Max.	dB(A)	61	61	62	62
Propojovací dimenze	Kondenzát	O.D. / I.D.	mm	ø 32,0 / 25,0	ø 32,0 / 25,0	ø 32,0 / 25,0	ø 32,0 / 25,0
	Typové označení		-	PT-AAGW0	PT-AAGW0	PT-AAGW0	PT-AAGW0
Doporučený čelní panel	Barva		-	White	White	White	White
	Rozměry	Tělo	mm	950 × 35 × 950	950 × 35 × 950	950 × 35 × 950	950 × 35 × 950
	Hmotnost	Tělo	kg	7,1	7,1	7,1	7,1
VENKOVNÍ				UUD3.U30			
Napájení			φ, V, Hz	3, 380-415, 50			
Doporučené jištění		Min	A	20			
Napájecí kabel			No × mm ³	5C × 2,5			
Rozměry	Net	š × v × h	mm	950 × 1 380 × 330			
Hmotnost	Net		kg	85,0			
Kompresor	Typ		-	Inverter Scroll			
	Typ		-	R32			
	GWP (Global Warming Potential)		-	675			
Chladivo	Předplněné množství		kg	3,0			
	t-CO ₂ eq.		-	2,025			
	Additional Charging Volume		g/m	40			
Ventilátor	Průtok vzduchu	Nom	m ³ /min × No.	55 × 2			
Celková délka potrubí		Min / Max	m	5 / 85			
Převýšení potrubí	Vnitřní-venkovní	Max	m	30			

* Dekorační panel je dostupný jako volitelné příslušenství.

Poznámky :

- S ohledem na naše zásady inovací se některé specifikace mohou měnit bez upozornění.
- Parametry platí za následujících podmínek (v souladu s EN14511)
 - Chlazení: vnitřní teplota 27 °CDB / 19 °CWB, venkovní teplota 35 °CDB / 24 °CWB
 - Topení: vnitřní teplota 20 °CDB / 15 °CWB, venkovní teplota 7 °CDB / 6 °CWB
 - Propojovací potrubí standardní délky a převýšení (venkovní-vnitřní jednotka) 0 m.
- Hodnoty hlučnosti jsou měřeny ve zvukově izolované komoře. Hlučnost v reálném prostředí může být vyšší v závislosti na provozu zařízení.
- Uvedená zařízení obsahují fluorované skleníkové plyny (R32).

PANELY KAZETOVÝCH JEDNOTEK



Model

PT-AAGWO
PT-AEGWO
PT-AFGWO
PT-QAGWO

Důležité funkce

Model	Funkce					
	Dvojitá lamela	Wi-Fi	Čidlo teploty	Čištění vzduchu	Pohyblivá mřížka	Senzor pohybu
PT-AAGWO	•	Příslušenství	–	–	–	Příslušenství
PT-AEGWO	•	Příslušenství	–	–	•	Příslušenství
PT-AFGWO	•	Příslušenství	•	Příslušenství	–	Příslušenství

Specifikace

Model	Sání	Barva (RAL)	Lesk	Hmotnost (kg)	Rozměry (mm)		
					W	H	D
PT-AAGWO	Mřížka	Bílá (RAL 9003)	–	7,1	950	35	950
PT-AEGWO	Mřížka	Bílá (RAL 9003)	–	8,5	950	35	950
PT-AFGWO	Mřížka	Bílá (RAL 9003)	–	7,5	950	35	950
PT-QAGWO	Mřížka	Bílá (RAL 9003)	–	3,0	620	34	620

Sada pro čištění vzduchu

Model	Obrázek	Název modelu	Dielektrický filtr pro sběr prachu	Dotokalytický deodorizační filtr	HVPS	Ionizér
PTAFMPO		PTAFMPO	•	•	•	•

KRYT KAZETOVÉ JEDNOTKY

Zákryt v případě přiznané jednotky

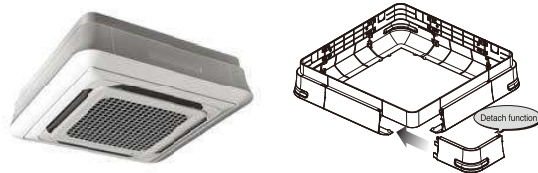

Typové označení

PTDCQ/PTDCM/PTDCA

Použití

Čtyřcestné kazety s čelními panely PT-UQC / PT-UMC(1) / PT-AAGWO / PT-AFGWO / PT-AEGWO

Balení obsahuje

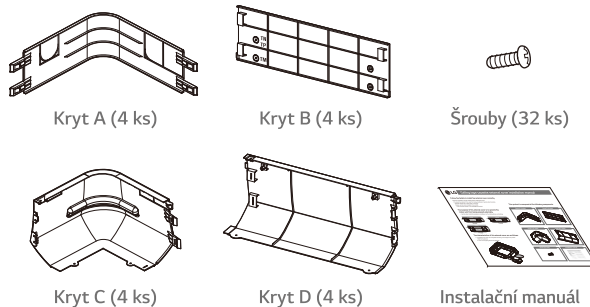

Důležité funkce

- Vyvinuto pro vnitřní jednotky
- Kryje boky kazetové jednotky
- Elegantní vzhled a nízká hmotnost

Specifikace

Model	Rozměr kazety (mm)	Kompatibilní čelní panel
PTDCQ	570 × 570	PT-UQC
PTDCM	840 × 840	PT-UMC (1)
PTDCA	840 × 840	PT-AAGWO/PT-AFGWO/PT-AEGWO

— KANÁLOVÉ JEDNOTKY



KANÁLOVÉ JEDNOTKY

E.S.P. regulace (externího statického tlaku)

Tato funkce snadno reguluje objem vzduchu pomocí dálkového ovladače. Motor BLDC může regulovat otáčky ventilátoru a objem vzduchu bez ohledu na externí statický tlak. Pro regulaci průtoku vzduchu není požadováno další příslušenství.

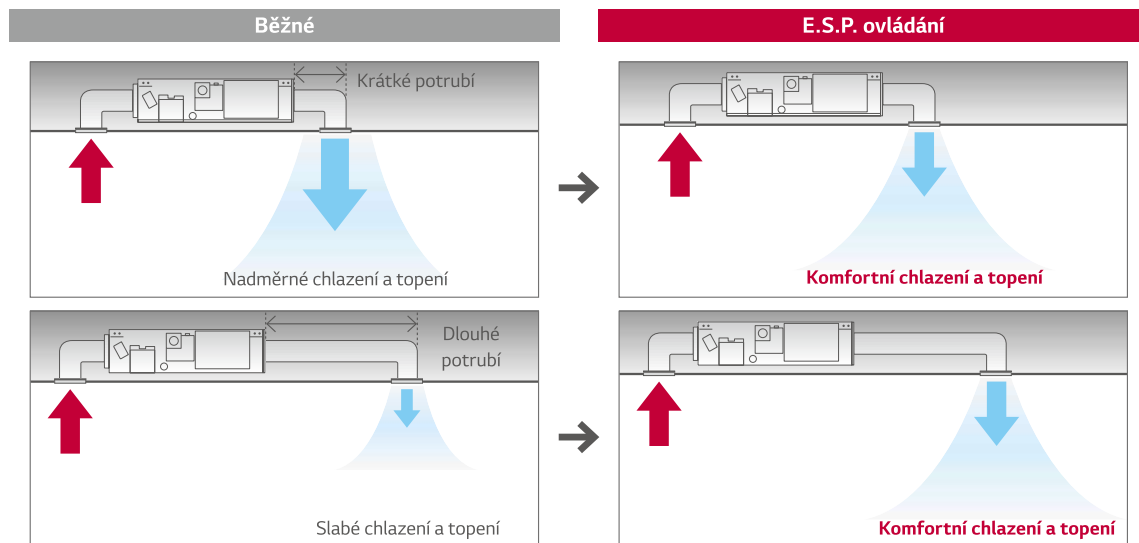

Výkonné čerpadlo kondenzátu

Čerpadlo s výtlačnou výškou až 700 mm od spodní strany jednotky. U nízkotlakých jednotek dodáváno jako standard, u střednětlakých a vysokotlakých jako příslušenství (ABDPG).

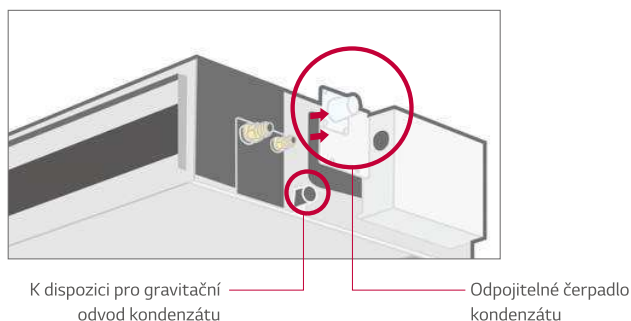
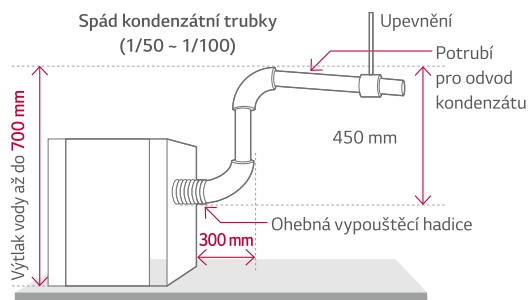

Flexibilní instalace

Nízkotlaké jednotky LG umožňují napojení sání vzduchu na zadní nebo spodní stranu podle podmínek instalace.

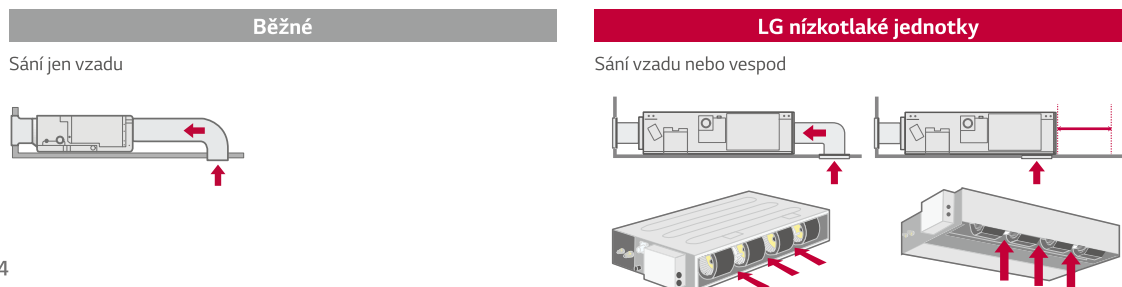

KANÁLOVÉ JEDNOTKY

Řízení pomocí dvou termistorů

Vnitřní teplotu lze kontrolovat s použitím termistorů v dálkovém ovladači, nebo také z vnitřní jednotky. Může existovat podstatný rozdíl mezi teplotou vzduchu u stropu a u podlahy. Dva termistory mohou optimalizovat teplotu vnitřního vzduchu pro komfortnější prostředí.

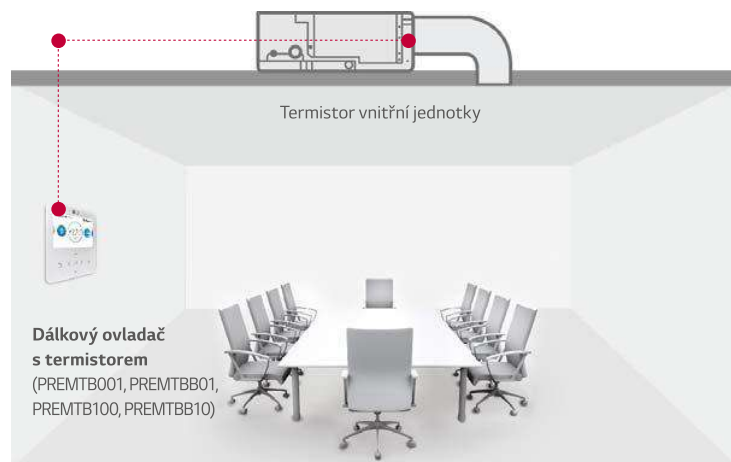

Porovnávají se teploty snímané na různých místech a automaticky se vybírá optimální teplota pro uživatele

KOMERČNÍ

SINGLE SPLIT

Minimální výška jednotek

Nové středotlaké jednotky mají velmi nízkou výšku oproti konkurenčním výrobkům.

Nízkotlaká kanálová

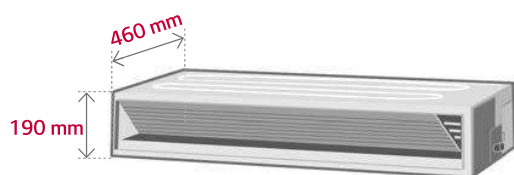

* Pouze CL09FN50, CL12FN50, CL18FN60, UL12FH.N50

Hloubka

2,5/3,4/5 kW

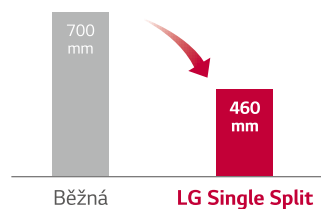

Široký provozní rozsah

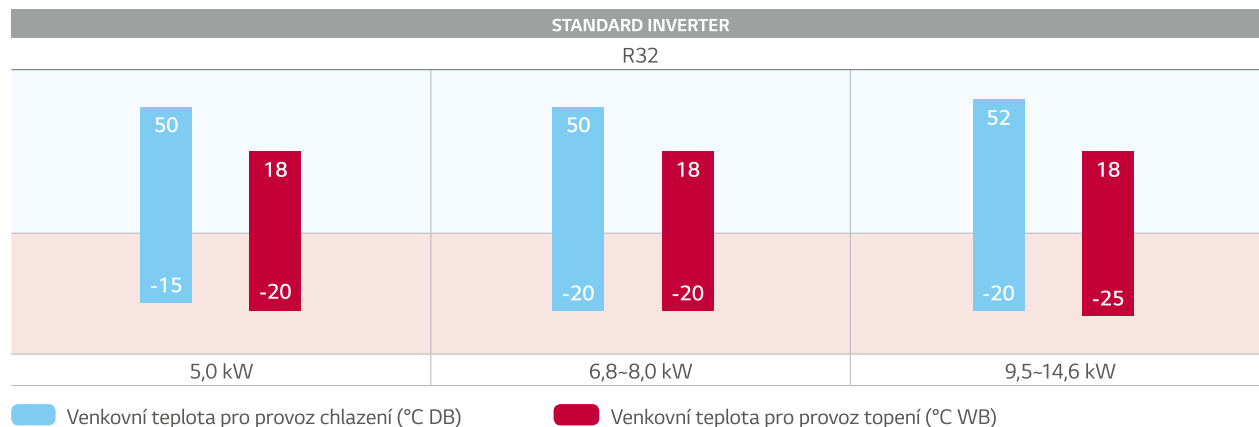

KANÁLOVÉ JEDNOTKY



STANDARD INVERTER (R32)

NÍZKOTLAKÁ

- CL09F / CL12F / CL18F / CL24F



UUA1.U10

UUB1.U20

UUC1.U40



KOMBINACE				09	12	18	24
Výkon	Chlazení	Min - Nom - Max	kW	1,5 / 2,5 / 3,2	1,5 / 3,4 / 4,7	2,0 / 5,0 / 5,8	2,7 / 6,8 / 7,8
	Topení	Min - Nom - Max	kW	1,8 / 3,2 / 4,0	1,8 / 4,0 / 4,9	2,3 / 5,8 / 6,7	3,0 / 7,5 / 9,0
Příkon (Set)	Chlazení	Min - Nom - Max	kW	0,30 / 0,67 / 0,93	0,33 / 1,06 / 1,84	0,3 / 1,35 / 1,89	0,4 / 2,03 / 2,84
	Topení	Min - Nom - Max	kW	0,38 / 0,75 / 1,63	0,33 / 1,08 / 1,63	0,4 / 1,77 / 2,48	0,4 / 2,13 / 3,30
Provozní proud	Chlazení	Nom	A	3,0	4,7	7,5	9,0
	Topení	Nom	A	3,3	4,8	8,3	9,4
EER / COP			kWh/kWh	3,80 / 4,30	3,20 / 3,70	3,71 / 3,28	3,35 / 3,52
SEER / SCOP			kWh/kWh	6,1 / 4,0	5,6 / 3,8	6,1 / 3,9	6,2 / 3,9
Příkon	Chlazení @ 35 °C		kW	2,5	3,4	5	6,8
	Topení @ -10 °C		kW	2,9	2,9	4,1	5,4
Energetická třída	Chlazení / Topení		-	A++ / A+	A+ / A	A++ / A	A++ / A
Roční spotřeba energie	Chlazení / Topení		kWh	143 / 1 015	213 / 1 068	287 / 1 472	384 / 1 938
Odvlhčení			l/h	0,2	0,8	1,6	2,5
ODU Akustický tlak	Chlazení / Topení	Nom	dB(A)	49 / 52	49 / 52	47 / 52	48 / 52
ODU Akustický tlak	Chlazení	Nom	dB(A)	65	65	63	65
Propojovací dimenze	Kapalina		mm (inch)	Φ 6,35 (1/4)	Φ 6,35 (1/4)	Φ 6,35 (1/4)	Φ 9,52 (3/8)
	Plyn		mm (inch)	Φ 9,52 (3/8)	Φ 9,52 (3/8)	Φ 12,7 (1/2)	Φ 15,88 (5/8)
	Způsob připojení		-	Pertl	Pertl	Pertl	Pertl
Provozní rozsah (Venkovní)	Chlazení	Min - Max	°C	-15 - 50	-15 - 50	-15 - 50	-20 - 50
	Topení	Min - Max	°C	-20 - 18	-20 - 18	-20 - 18	-20 - 18
VNITŘNÍ				CL09FN50	CL12FN50	CL18FN60	CL24FN30
Napájení			φ, V, Hz	1, 220-240, 50	1, 220-240, 50	1, 220-240, 50	1, 220-240, 50
Příkon (IDU)		H / M / L	W	21 / 15 / 13	21 / 15 / 13	100 / 90 / 80	150 / 130 / 110
Průtok vzduchu		H / M / L	m ³ /min	11,5 / 9,5 / 8	11,5 / 9,5 / 8	15 / 12 / 10	20 / 16 / 12
Rozměry	Tělo	š × v × h	mm	900 × 190 × 460	900 × 190 × 460	1 100 × 190 × 460	1 100 × 190 × 700
Hmotnost	Tělo		kg	18,0	18,0	20,9	26,0
Akustický tlak	Chlazení	H / M / L	dB(A)	35 / 30 / 27	35 / 30 / 27	34 / 31 / 29	39 / 35 / 32
Akustický výkon	Chlazení	Max.	dB(A)	55	55	56	58
Propojovací dimenze	Kondenzát	O.D. / I.D.	mm	Φ 32,0 / 26,0	Φ 32,0 / 26,0	Φ 32,0 / 26,0	Φ 32,0 / 26,0
VENKOVNÍ				UUA1.U10	UUB1.U20	UUC1.U40	
Napájení			φ, V, Hz	1, 220-240, 50	1, 220-240, 50	1, 220-240, 50	1, 220-240, 50
Doporučené jištění		Min	A	15	20	25	25
Napájecí kabel			No × mm ²	3C × 2,5	3C × 2,5	3C × 2,5	3C × 2,5
Rozměry	Net	š × v × h	mm	770 × 545 × 288	870 × 650 × 330	950 × 834 × 330	
Hmotnost	Net		kg	33,3	44,5	57,7	
Kompresor	Typ		-	Dvojitý rotační	Dvojitý rotační	Dvojitý rotační	Dvojitý rotační
	Typ		-	R32	R32	R32	R32
Chladivo	GWP (Global Warming Potential)		-	675	675	675	675
	Předplněné množství		kg	1,0	1,2	1,9	1,9
	t-CO ₂ eq.		-	0,675	0,81	1,283	1,283
	Doplnění (Po 7,5 m)		g/m	20	20	40	40
Ventilátor	Průtok vzduchu	Nom	m ³ /min × No.	28 × 1	50 × 1	58 × 1	58 × 1
Celková délka potrubí		Min / Max	m	5 / 30	5 / 30	5 / 50	
Převýšení potrubí	Vnitřní-venkovní	Max	m	30	30	30	

KANÁLOVÉ JEDNOTKY



STANDARD INVERTER (R32)

STŘEDOTLAKÁ
- CM18F / CM24F / UM30F

UUB1.U20

UUC1.U40



KOMERČNÍ

SINGLE SPLIT

KOMBINACE				18	24	30
Výkon	Chlazení	Min - Nom - Max	kW	2,0 / 5,0 / 5,8	2,7 / 6,8 / 8,0	3,1 / 7,8 / 9,0
	Topení	Min - Nom - Max	kW	2,3 / 5,8 / 6,7	3,0 / 7,5 / 9,0	3,6 / 9,0 / 10,1
Příkon (Set)	Chlazení	Min - Nom - Max	kW	0,30 / 1,33 / 1,86	0,40 / 1,95 / 2,69	0,40 / 2,23 / 3,03
	Topení	Min - Nom - Max	kW	0,40 / 1,76 / 2,46	0,50 / 2,27 / 3,29	0,50 / 2,64 / 3,33
Provozní proud	Chlazení	Nom	A	7,4	8,7	9,9
	Topení	Nom	A	8,3	10,1	11,7
EER / COP			kWh/kWh	3,75 / 3,30	3,49 / 3,31	3,50 / 3,41
SEER / SCOP			kWh/kWh	6,4 / 4,1	6,6 / 3,9	6,1 / 4,0
Příkon	Chlazení @ 35 °C		kW	5	6,8	7,8
	Topení @ -10 °C		kW	4,1	5,4	5,4
Energetická třída	Chlazení / Topení		-	A++ / A+	A++ / A	A++ / A+
Roční spotřeba energie	Chlazení / Topení		kWh	273 / 1 400	361 / 1 938	448 / 1 890
Odvlhčení			l/h	1,2	2,6	2,4
ODU Akustický tlak	Chlazení / Topení	Nom	dB(A)	47 / 52	48 / 52	50 / 52
ODU Akustický tlak	Chlazení	Nom	dB(A)	63	65	68
Propojovací dimenze	Kapalina		mm (inch)	Φ 6,35 (1/4)	Φ 9,52 (3/8)	Φ 9,52 (3/8)
	Plyn		mm (inch)	Φ 12,7 (1/2)	Φ 15,88 (5/8)	Φ 15,88 (5/8)
	Způsob připojení		-	Pertl	Pertl	Pertl
Provozní rozsah (Venkovní)	Chlazení	Min - Max	°C	-15 - 50	-20 - 50	-20 - 50
	Topení	Min - Max	°C	-20 - 18	-20 - 18	-20 - 18
VNITŘNÍ				CM18FN10	CM24FN10	UM30FN10
Napájení			φ, V, Hz	1, 220-240, 50	1, 220-240, 50	1, 220-240, 50
Příkon (IDU)		H / M / L	W	150 / 130 / 110	180 / 150 / 130	220 / 200 / 180
Průtok vzduchu		H / M / L	m ³ /min	16,5 / 14,5 / 13	18 / 16,5 / 14,5	22 / 20 / 18
Rozměry	Tělo	š × v × h	mm	900 × 270 × 700	900 × 270 × 700	900 × 270 × 700
Hmotnost	Tělo		kg	24,6	24,6	26,2
Akustický tlak	Chlazení	H / M / L	dB(A)	34 / 32 / 30	35 / 34 / 32	37 / 35 / 34
Akustický výkon	Chlazení	Max.	dB(A)	59	60	62
Propojovací dimenze	Kondenzát (gravitačně)	O.D. / I.D.	mm	Φ 25,4 / 19,4	Φ 25,4 / 19,4	Φ 25,4 / 19,4
	Kondenzát (s čerpadlem)	O.D. / I.D.	mm	Φ 32,0 / 26,0	Φ 32,0 / 26,0	Φ 32,0 / 26,0
VENKOVNÍ				UUB1.U20	UUC1.U40	
Napájení			φ, V, Hz	1, 220-240, 50	1, 220-240, 50	
Doporučené jističní		Min	A	20	25	
Napájecí kabel			No × mm ³	3C × 2,5	3C × 2,5	
Rozměry	Net	š × v × h	mm	870 × 650 × 330	950 × 834 × 330	
Hmotnost	Net		kg	44,5	57,7	
Kompresor	Typ		-	Dvojitý rotační	Dvojitý rotační	
	Typ		-	R32	R32	
Chladivo	GWP (Global Warming Potential)		-	675	675	
	Předplněné množství		kg	1,2	1,9	
	t-CO ₂ eq.		-	0,81	1,283	
	Doplnění (Po 7,5 m)		g/m	20	40	
Ventilátor	Průtok vzduchu	Nom	m ³ /min × No.	50 × 1	58 × 1	
Celková délka potrubí		Min / Max	m	5 / 30	5 / 50	
Převýšení potrubí	Vnitřní-venkovní	Max	m	30	30	

KANÁLOVÉ JEDNOTKY



STANDARD INVERTER (R32)

STŘEDOTLAKÁ

- UM36F / UM42F / UM48F / UM60F

UUD1.U30



KOMBINACE				36	42	48	60
Výkon	Chlazení	Min - Nom - Max	kW	3,8 / 9,5 / 12,5	4,8 / 12,0 / 14,0	5,4 / 13,4 / 15,7	5,8 / 14,6 / 15,8
	Topení	Min - Nom - Max	kW	4,3 / 10,8 / 13,4	5,4 / 13,5 / 15,8	6,2 / 15,5 / 17,5	6,7 / 16,8 / 18,1
Příkon (Set)	Chlazení	Min - Nom - Max	kW	0,50 / 2,50 / 3,80	0,70 / 3,48 / 4,52	0,90 / 4,32 / 5,62	1,00 / 4,95 / 5,54
	Topení	Min - Nom - Max	kW	0,60 / 2,77 / 3,77	0,80 / 3,74 / 4,86	0,90 / 4,31 / 5,26	0,90 / 4,60 / 5,29
Provozní proud	Chlazení	Nom	A	11,1	15,3	19,0	21,6
	Topení	Nom	A	12,6	16,4	18,4	20,4
EER / COP			kWh/kWh	3,80 / 3,90	3,45 / 3,61	3,10 / 3,60	2,95 / 3,65
SEER / SCOP			kWh/kWh	5,80 / 3,90	5,60 / 3,90	5,80 / 4,00	5,60 / 4,00
Příkon	Chlazení @ 35 °C		kW	9,5	12,0	13,4	14,6
	Topení @ -10 °C		kW	9,5	9,5	9,5	9,5
Energetická třída	Chlazení / Topení		-	A+ / A	A+ / A	- / -	- / -
Roční spotřeba energie	Chlazení / Topení		kWh	573 / 3 410	750 / 3 410	1 386 / 3 325	1 564 / 3 325
Odvlhčení			l/h	2,9	4,4	4,8	4,7
ODU Akustický tlak	Chlazení / Topení	Nom	dB(A)	50 / 50	51 / 52	52 / 53	54 / 54
ODU Akustický tlak	Chlazení	Nom	dB(A)	66	69	69	71
Propojovací dimenze	Kapalina		mm (inch)	Φ 9,52 (3/8)	Φ 9,52 (3/8)	Φ 9,52 (3/8)	Φ 9,52 (3/8)
	Plyn		mm (inch)	Φ 15,88 (5/8)	Φ 15,88 (5/8)	Φ 15,88 (5/8)	Φ 15,88 (5/8)
	Způsob připojení		-	Pertl	Pertl	Pertl	Pertl
Provozní rozsah (Venkovní)	Chlazení	Min - Max	°C	-20 - 52	-20 - 52	-20 - 52	-20 - 52
	Topení	Min - Max	°C	-25 - 18	-25 - 18	-25 - 18	-25 - 18
VNITŘNÍ				UM36F.N20	UM42F.N20	UM48F.N30	UM60F.N30
Napájení			φ, V, Hz	1, 220-240, 50	1, 220-240, 50	1, 220-240, 50	1, 220-240, 50
Příkon (IDU)		H / M / L	W	183 / 134 / 101	266 / 200 / 145	242 / 159 / 124	342 / 287 / 242
Průtok vzduchu		H / M / L	m ³ /min	32 / 28 / 24	38 / 33 / 28	40 / 34 / 28	50 / 45 / 40
Rozměry	Tělo	š × v × h	mm	1 250 × 270 × 700	1 250 × 270 × 700	1 250 × 360 × 700	1 250 × 360 × 700
Hmotnost	Tělo		kg	38,5	38,5	43,5	43,5
Akustický tlak	Chlazení	H / M / L	dB(A)	36 / 34 / 33	38 / 36 / 34	39 / 38 / 36	42 / 40 / 39
Akustický výkon	Chlazení	Max.	dB(A)	60	62	65	66
Propojovací dimenze	Kondenzát (gravitačně)	O.D. / I.D.	mm	Φ 25,4 / 19,4	Φ 25,4 / 19,4	Φ 25,4 / 19,4	Φ 25,4 / 19,4
	Kondenzát (s čerpadlem)	O.D. / I.D.	mm	Φ 32,0 / 26,0	Φ 32,0 / 26,0	Φ 32,0 / 26,0	Φ 32,0 / 26,0
VENKOVNÍ				UUD1.U30			
Napájení			φ, V, Hz	1, 220-240, 50			
Doporučené jističení		Min	A	40			
Napájecí kabel			No × mm ²	3C × 6,0			
Rozměry	Net	š × v × h	mm	950 × 1 380 × 330			
Hmotnost	Net		kg	85			
Kompresor	Typ		-	Inverter Scroll			
	Typ		-	R32			
Chladivo	GWP (Global Warming Potential)		-	675			
	Předplněné množství		kg	3,0			
	t-CO ₂ eq.		-	2,025			
	Doplnění (Po 7,5 m)		g/m	40			
Ventilátor	Průtok vzduchu	Nom	m ³ /min × No.	55 × 2			
Celková délka potrubí		Min / Max	m	5 / 85			
Převýšení potrubí	Vnitřní-venkovní	Max	m	30			

KANÁLOVÉ JEDNOTKY



STANDARD INVERTER (R32)

STŘEDOTLAKÁ

- UM 36F / UM42F / UM48F / UM60F

UUD3.U30



KOMERČNÍ

SINGLE SPLIT

KOMBINACE				36	42	48	60
Výkon	Chlazení	Min - Nom - Max	kW	3,8 / 9,5 / 12,5	4,8 / 12,0 / 14,0	5,4 / 13,4 / 15,7	5,8 / 14,6 / 15,8
	Topení	Min - Nom - Max	kW	4,3 / 10,8 / 13,4	5,4 / 13,5 / 15,8	6,2 / 15,5 / 17,5	6,7 / 16,8 / 18,1
Příkon (Set)	Chlazení	Min - Nom - Max	kW	0,50 / 2,50 / 3,80	0,70 / 3,48 / 4,52	0,90 / 4,32 / 5,62	1,00 / 4,95 / 5,54
	Topení	Min - Nom - Max	kW	0,60 / 2,77 / 3,77	0,80 / 3,74 / 4,86	0,90 / 4,31 / 5,26	0,90 / 4,60 / 5,29
Provozní proud	Chlazení	Nom	A	4,0	5,5	6,8	7,7
	Topení	Nom	A	4,5	5,9	6,5	7,2
EER / COP			kWh/kWh	3,80 / 3,90	3,45 / 3,61	3,10 / 3,60	2,95 / 3,65
SEER / SCOP			kWh/kWh	5,8 / 3,9	5,6 / 3,9	5,8 / 4,0	5,6 / 4,0
Příkon	Chlazení @ 35 °C		kW	9,5	12	13,4	14,6
	Topení @ -10 °C		kW	9,5	9,5	9,5	9,5
Energetická třída	Chlazení / Topení		-	A+ / A	A+ / A	- / -	- / -
Roční spotřeba energie	Chlazení / Topení		kWh	573 / 3 410	750 / 3 410	1 386 / 3 325	1 564 / 3 325
Odvlhčení			l/h	2,9	4,4	4,8	4,7
ODU Akustický tlak	Chlazení / Topení	Nom	dB(A)	50 / 50	51 / 52	52 / 53	54 / 54
ODU Akustický tlak	Chlazení	Nom	dB(A)	66	69	69	71
Propojovací dimenze	Kapalina		mm (inch)	Φ 9,52 (3/8)	Φ 9,52 (3/8)	Φ 9,52 (3/8)	Φ 9,52 (3/8)
	Plyn		mm (inch)	Φ 15,88 (5/8)	Φ 15,88 (5/8)	Φ 15,88 (5/8)	Φ 15,88 (5/8)
	Způsob připojení		-	Pertl	Pertl	Pertl	Pertl
Provozní rozsah (Venkovní)	Chlazení	Min - Max	°C	-20 - 52	-20 - 52	-20 - 52	-20 - 52
	Topení	Min - Max	°C	-25 - 18	-25 - 18	-25 - 18	-25 - 18
VNITŘNÍ				UM36FN20	UM42FN20	UM48FN30	UM60FN30
Napájení			φ, V, Hz	1, 220-240, 50	1, 220-240, 50	1, 220-240, 50	1, 220-240, 50
Příkon (IDU)		H / M / L	W	183 / 134 / 101	266 / 200 / 145	242 / 159 / 124	342 / 287 / 242
Průtok vzduchu		H / M / L	m ³ /min	32 / 28 / 24	38 / 33 / 28	40 / 34 / 28	50 / 45 / 40
Rozměry	Tělo	š × v × h	mm	1 250 × 270 × 700	1 250 × 270 × 700	1 250 × 360 × 700	1 250 × 360 × 700
Hmotnost	Tělo		kg	38,5	38,5	43,5	43,5
Akustický tlak	Chlazení	H / M / L	dB(A)	36 / 34 / 33	38 / 36 / 34	39 / 38 / 36	42 / 40 / 39
Akustický výkon	Chlazení	Max.	dB(A)	60	62	65	66
Propojovací dimenze	Kondenzát (gravitačně)	O.D. / I.D.	mm	Φ 25,4 / 19,4	Φ 25,4 / 19,4	Φ 25,4 / 19,4	Φ 25,4 / 19,4
	Kondenzát (s čerpadlem)	O.D. / I.D.	mm	Φ 32,0 / 26,0	Φ 32,0 / 26,0	Φ 32,0 / 26,0	Φ 32,0 / 26,0
VENKOVNÍ				UUD3.U30			
Napájení			φ, V, Hz	3, 380-415, 50			
Doporučené jištění		Min	A	20			
Napájecí kabel			No × mm ³	5C × 2,5			
Rozměry	Net	š × v × h	mm	950 × 1 380 × 330			
Hmotnost	Net		kg	85			
Kompresor	Typ		-	Inverter Scroll			
	Typ		-	R32			
	GWP (Global Warming Potential)		-	675			
Chladivo	Předplněné množství		kg	3,0			
	t-CO ₂ eq.		-	2,025			
	Doplnění (Po 7,5 m)		g/m	40			
Ventilátor	Průtok vzduchu	Nom	m ³ /min × No.	55 × 2			
Celková délka potrubí		Min / Max	m	5 / 85			
Převýšení potrubí	Vnitřní-venkovní	Max	m	30			

KANÁLOVÉ JEDNOTKY



STANDARD INVERTER (R410A)

VYSOKOTLAKÁ
- UB70 / UB85

UU70 W



UU85 W



VNITŘNÍ				UB70.N94	UB85.N94
Výkon	Chlazení	Min / Nom / Max	kW	7,6 / 19,0 / 20,9	9,2 / 23,0 / 25,3
	Topení	Min / Nom / Max	kW	9,0 / 22,4 / 24,6	10,8 / 27,0 / 29,7
Výkon při nízké teplotě	Topení -7 °C	Max	kW	18,0	24,0
	Chlazení	Nom	kW	6,69	8,19
Příkon (Set)	Topení	Nom	kW	6,4	8,31
	Příkon (Vnitřní)	Min / Max (Nom ESP)	W	550 / 760	610 / 920
Provozní proud	Chlazení / Topení	Nom	A	11,5 / 10,7	13,5 / 13,6
Napájení			φ, V, Hz	1, 220-240, 50	1, 220-240, 50
EER				2,84	2,81
COP				3,50	3,25
SEER				4,60	4,80
SCOP				3,53	3,51
Příkon (-10 °C)			kW	13,4	18,5
Energetická třída	Chlazení / Topení			-	-
Roční spotřeba energie	Chlazení / Topení		kWh	-	-
	Kapalina		mm (inch)	Ø 9,52 (3/8)	Ø 12,7 (1/2)
Propojovací dimenze	Plyn		mm (inch)	Ø 25,4 (1/1)	Ø 22,2 (7/8)
	Kondenzát	O.D. / I.D.	mm	32 / 25	32 / 25
Průtok vzduchu		Vysoké / Medium / Low	m³/min	70,0 / 65,0 / 60,0	80,0 / 72,0 / 64,0
Akustický tlak	Chlazení	Vysoké / Medium / Low	dB(A)	43 / 41 / 40	43 / 41 / 40
Akustický výkon	Chlazení	Max	dB(A)	73	75
Odvlhčení			l/h	1,81 (4,2)	5,14 (11,9)
Rozměry	Tělo	š x v x h	mm	1 563 x 460 x 688	1 563 x 460 x 688
Čistá hmotnost	Tělo		kg	90,0	90,0
Externí statický tlak		Min / Max	mmAq(Pa)	6 / 25 (60 / 250)	6 / 25 (60 / 250)

VENKOVNÍ				UU70 W.U34	UU85 W.U74
Kompresor	Typ			Hermeticky uzavřený scroll	Hermeticky uzavřený scroll
Průtok vzduchu		Nom	m³/min	110	190
Akustický tlak	Chlazení	Nom	dB(A)	55	59
	Topení	Nom	dB(A)	58	60
Akustický výkon	Chlazení	Max	dB(A)	75	75
Rozměry	š x v x h		mm	950 x 1 380 x 330	1 090 x 1 625 x 380
Čistá hmotnost			kg	110	144,0
Chladivo	Typ			R410A	R410A
	Charge		g	5 200	5 500
	Doplňování		g/m	70	70
	GWP			2087,5	2087,5
	TCO2eq			10,9	11,5
Provozní rozsah (Venkovní)	Chlazení	Min / Max	°C DB	-20 / 48	-20 / 48
	Topení	Min / Max	°C WB	-18 / 18	-18 / 18
Napájení			φ, V, Hz	3, 380-415, 50	3, 380-415, 50
Napájecí kabel			No. x mm²	5C x 2,5	5C x 2,5
Komunikační kabel			No. x mm²	4C x 1,0	4C x 1,0
Doporučené jističení			A	30	30
Celková délka potrubí		Min / Max	m	5 / 75	5 / 75
Převýšení mezi jednotkami	Vnitřní-venkovní	Max	m	30	30
Propojovací dimenze	Kapalina		mm (inch)	Ø 9,53 (3/8)	Ø 12,7 (1/2)
	Plyn		mm (inch)	Ø 25,4 (1/1)	Ø 22,2 (7/8)

Poznámky :

- S ohledem na naše zásady inovací se některé specifikace mohou měnit bez upozornění.
- Parametry platí za následujících podmínek (v souladu s EN14511)
 - Chlazení: vnitřní teplota 27 °CDB / 19 °CWB, venkovní teplota 35 °CDB / 24 °CWB
 - Topení: vnitřní teplota 20 °CDB / 15 °CWB, venkovní teplota 7 °CDB / 6 °CWB
 - Propojovací potrubí standardní délky a převýšení (venkovní-vnitřní jednotka) 0 m.
- Hodnoty hlučnosti jsou měřeny ve zvukově izolované komoře. Hlučnost v reálném prostředí může být vyšší v závislosti na provozu zařízení.
- Uvedená zařízení obsahují fluorované skleníkové plyny (R410A).

PODSTROPNÍ JEDNOTKY



PODSTROPNÍ JEDNOTKY

Výkonné chlazení a topení

Režim pro vysoké místnosti umožňuje chlazení a topení z výšky až 4,2 m, do vzdálenosti až 15 m od jednotky.



• Výstupní prostor

Nový

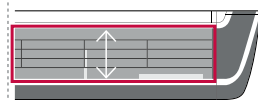

Běžný



ZVĚTŠENO NA **115 %**

• Optimalizovaný výdech vzduchu

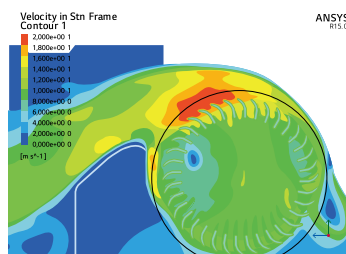

ÚČINNOST **105 %**

Jeden dotykový a dvoudílný filtr

Jednoduchá konstrukce vstupu a výstupu filtru kromě snadno použitelného dvoudílného filtru, který lze vysunout ven pro snadné čištění a údržbu.

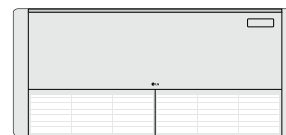
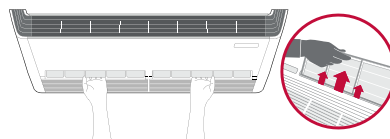

Jeden dotykový filtr

Řízení pomocí dvou termistorů

Uživatel si může zakoupit kabelový dálkový ovladač vybavený druhým termistorem, který umožňuje kontrolovat teplotu z několika různých míst.

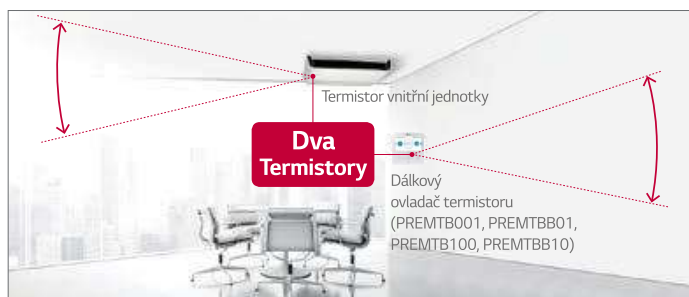

PODSTROPNÍ JEDNOTKY



STANDARD INVERTER (R32)

UV18F / UV24F / UV30F



UUB1.U20

UUC1.U40



KOMERČNÍ

SINGLE SPLIT

KOMBINACE				18	24	30
Výkon	Chlazení	Min - Nom - Max	kW	2,0 / 5,0 / 5,8	2,7 / 6,7 / 8,0	3,1 / 7,7 / 8,8
	Topení	Min - Nom - Max	kW	2,3 / 5,8 / 6,7	3,0 / 7,5 / 9,0	3,4 / 8,6 / 9,6
Příkon (Set)	Chlazení	Min - Nom - Max	kW	0,30 / 1,33 / 1,86	0,40 / 1,99 / 2,69	0,50 / 2,25 / 3,08
	Topení	Min - Nom - Max	kW	0,40 / 1,76 / 2,46	0,40 / 2,2 / 3,08	0,50 / 2,5 / 3,20
Provozní proud	Chlazení	Nom	A	7,5	8,8	10,0
	Topení	Nom	A	8,3	9,8	11,1
EER / COP			kWh/kWh	3,75 / 3,29	3,37 / 3,41	3,42 / 3,44
SEER / SCOP			kWh/kWh	6,6 / 4,3	7,2 / 4,2	6,8 / 4,4
Příkon	Chlazení @ 35 °C		kW	5	6,7	7,7
	Topení @ -10 °C		kW	4,2	4,9	5,4
Energetická třída	Chlazení / Topení		-	A++ / A+	A++ / A+	A++ / A+
Roční spotřeba energie	Chlazení / Topení		kWh	265 / 1 368	326 / 1 633	396 / 1 718
Odvlhčení			l/h	1,8	2,7	3,0
ODU Akustický tlak	Chlazení / Topení	Nom	dB(A)	47 / 52	48 / 52	50 / 52
ODU Akustický tlak	Chlazení	Nom	dB(A)	63	65	68
Propojovací dimenze	Kapalina		mm (inch)	Ø 6,35 (1/4)	Ø 9,52 (3/8)	Ø 9,52 (3/8)
	Plyn		mm (inch)	Ø 12,7 (1/2)	Ø 15,88 (5/8)	Ø 15,88 (5/8)
	Způsob připojení		-	Pertl	Pertl	Pertl
Provozní rozsah (Venkovní)	Chlazení	Min - Max	°C	-15 - 50	-20 - 50	-20 - 50
	Topení	Min - Max	°C	-20 - 18	-20 - 18	-20 - 18
VNITŘNÍ				UV18FN10	UV24FN10	UV30FN10
Napájení			φ, V, Hz	1,220-240, 50	1,220-240, 50	1,220-240, 50
Příkon (IDU)		H / M / L	W	17 / 15 / 13	33 / 26 / 19	47 / 40 / 33
Průtok vzduchu		H / M / L	m ³ /min	13 / 12 / 11	16 / 15 / 14	19 / 17,5 / 16
Rozměry	Tělo	š x v x h	mm	1 200 x 235 x 690	1 200 x 235 x 690	1 200 x 235 x 690
Hmotnost	Tělo		kg	27,3	28	28
Akustický tlak	Chlazení	H / M / L	dB(A)	42 / 40 / 39	46 / 45 / 43	46 / 44 / 43
Akustický výkon	Chlazení	Max.	dB(A)	55	61	62
Propojovací dimenze	Kondenzát (gravitačně)	O.D. / I.D.	mm	Ø 25,0 / 20,5	Ø 25,0 / 20,5	Ø 25,0 / 20,5
	Kondenzát (s čerpadlem)	O.D. / I.D.	mm	Ø 32,0 / 26,0	Ø 32,0 / 26,0	Ø 32,0 / 26,0
VENKOVNÍ				UUB1.U20	UUC1.U40	
Napájení			φ, V, Hz	1,220-240, 50	1,220-240, 50	
Doporučené jištění		Min	A	20	25	
Napájecí kabel			No x mm ³	3C x 2,5	3C x 2,5	
Rozměry	Net	š x v x h	mm	870 x 650 x 330	950 x 834 x 330	
Hmotnost	Net		kg	44,5	57,7	
Kompresor	Typ		-	Dvojitý rotační	Dvojitý rotační	
	Typ		-	R32	R32	
	GWP (Global Warming Potential)		-	675	675	
Chladivo	Předplněné množství		kg	1,2	1,9	
	t-CO ₂ eq.		-	0,81	1,283	
	Doplnění (Po 7,5 m)		g/m	20	40	
Ventilátor	Průtok vzduchu	Nom	m ³ /min x No.	50 x 1	58 x 1	
Celková délka potrubí		Min / Max	m	5 / 30	5 / 50	
Převýšení potrubí	Vnitřní-venkovní	Max	m	30	30	

Poznámky :

1. S ohledem na naše zásady inovací se některé specifikace mohou měnit bez upozornění.
2. Parametry platí za následujících podmínek (v souladu s EN14511)
 - Chlazení: vnitřní teplota 27 °CDB / 19 °CWB, venkovní teplota 35 °CDB / 24 °CWB
 - Topení: vnitřní teplota 20 °CDB / 15 °CWB, venkovní teplota 7 °CDB / 6 °CWB
 - Propojovací potrubí standardní délky a převýšení (venkovní-vnitřní jednotka) 0 m.
3. Hodnoty hlučnosti jsou měřeny ve zvukově izolované komoře. Hlučnost v reálném prostředí může být vyšší v závislosti na provozu zařízení.
4. Uvedená zařízení obsahují fluorované skleníkové plyny (R32).

PODSTROPNÍ JEDNOTKY



STANDARD INVERTER (R32)

UV36F / UV42F / UV48F / UV60F

UUD1.U30



KOMBINACE				36	42	48	60
Výkon	Chlazení	Min - Nom - Max	kW	3,8 - 9,5 - 12,5	4,8 - 12,1 - 14,2	5,4 - 13,4 - 15,7	5,8 - 14,4 - 15,6
	Topení	Min - Nom - Max	kW	4,3 - 10,8 - 13,4	5,4 - 13,5 - 15,8	6,2 - 15,5 - 17,5	6,7 - 16,8 - 18,1
Příkon (Set)	Chlazení	Min - Nom - Max	kW	0,50 - 2,65 - 4,03	0,80 - 3,90 - 5,07	0,90 - 4,50 - 5,85	1,10 - 5,33 - 5,97
	Topení	Min - Nom - Max	kW	0,50 - 2,60 - 3,54	0,80 - 3,75 - 4,88	0,90 - 4,77 - 5,82	1,10 - 5,60 - 6,44
Provozní proud	Chlazení	Nom	A	11,7	17,0	19,7	23,6
	Topení	Nom	A	11,4	16,5	20,6	24,6
EER / COP			kWh/kWh	3,59 / 4,15	3,10 / 3,60	2,98 / 3,25	2,70 / 3,00
SEER / SCOP			kWh/kWh	6,3 / 4,1	6,3 / 4,1	5,9 / 4,1	5,7 / 4,1
Příkon	Chlazení @ 35 °C		kW	9,5	12,1	13,4	14,4
	Topení @ -10 °C		kW	9,5	9,5	9,5	9,5
Energetická třída	Chlazení / Topení		-	A++ / A+	- / -	- / -	- / -
Roční spotřeba energie	Chlazení / Topení		kWh	528 / 3 244	1 152 / 3 244	1 363 / 3 244	1 516 / 3 244
Odvlhčení			l/h	3,6	5,5	6,3	7,1
ODU Akustický tlak	Chlazení / Topení	Nom	dB(A)	50 / 50	51 / 52	52 / 53	54 / 54
ODU Akustický tlak	Chlazení	Nom	dB(A)	66	69	69	71
Propojovací dimenze	Kapalina		mm (inch)	Ø 9,52 (3/8)	Ø 9,52 (3/8)	Ø 9,52 (3/8)	Ø 9,52 (3/8)
	Plyn		mm (inch)	Ø 15,88 (5/8)	Ø 15,88 (5/8)	Ø 15,88 (5/8)	Ø 15,88 (5/8)
Provozní rozsah (Venkovní)	Způsob připojení		-	Pertl	Pertl	Pertl	Pertl
	Chlazení	Min - Max	°C	-20 - 52	-20 - 52	-20 - 52	-20 - 52
Topení	Min - Max	°C	-25 - 18	-25 - 18	-25 - 18	-25 - 18	
VNITŘNÍ				UV36FN20	UV42FN20	UV48FN20	UV60FN20
Napájení			φ, V, Hz	1, 220-240, 50	1, 220-240, 50	1, 220-240, 50	1, 220-240, 50
Příkon (IDU)		H / M / L	W	50 / 35 / 28	50 / 35 / 28	59 / 40 / 28	59 / 40 / 28
Průtok vzduchu		H / M / L	m³/min	28 / 24 / 20	28 / 24 / 20	30 / 25 / 20	30 / 25 / 20
Rozměry	Tělo	š × v × h	mm	1 600 × 235 × 690	1 600 × 235 × 690	1 600 × 235 × 690	1 600 × 235 × 690
Hmotnost	Tělo		kg	36,7	36,7	36,7	36,7
Akustický tlak	Chlazení	H / M / L	dB(A)	46 / 43 / 40	46 / 43 / 40	48 / 44 / 40	48 / 44 / 40
Akustický výkon	Chlazení	Max.	dB(A)	62	62	63	63
Propojovací dimenze	Kondenzát (gravitačně)	O.D. / I.D.	mm	Ø 25,0 / 20,5	Ø 25,0 / 20,5	Ø 25,0 / 20,5	Ø 25,0 / 20,5
	Kondenzát (s čerpadlem)	O.D. / I.D.	mm	Ø 32,0 / 26,0	Ø 32,0 / 26,0	Ø 32,0 / 26,0	Ø 32,0 / 26,0
VENKOVNÍ				UUD1.U30			
Napájení			φ, V, Hz	1, 220-240, 50			
Doporučené jištění		Min	A	40			
Napájecí kabel			No × mm²	3C × 6,0			
Rozměry	Net	š × v × h	mm	950 × 1 380 × 330			
Hmotnost	Net		kg	85			
Kompresor	Typ		-	Inverter Scroll			
	Typ		-	R32			
	GWP (Global Warming Potential)		-	675			
	Chladivo	Předplněné množství	kg	3,0			
Chladivo	t-CO ₂ eq.		-	2,025			
	Doplnění (Po 7,5 m)		g/m	40			
	Ventilátor	Průtok vzduchu	Nom	m³/min × No.			
Celková délka potrubí		Min / Max	m	5 / 85			
Převýšení potrubí	Vnitřní-venkovní	Max	m	30			

Poznámky :

- S ohledem na naše zásady inovací se některé specifikace mohou měnit bez upozornění.
- Parametry platí za následujících podmínek (v souladu s EN14511)
 - Chlazení: vnitřní teplota 27 °CDB / 19 °CWB, venkovní teplota 35 °CDB / 24 °CWB
 - Topení: vnitřní teplota 20 °CDB / 15 °CWB, venkovní teplota 7 °CDB / 6 °CWB
 - Propojovací potrubí standardní délky a převýšení (venkovní-vnitřní jednotka) 0 m.
- Hodnoty hlučnosti jsou měřeny ve zvukově izolované komoře. Hlučnost v reálném prostředí může být vyšší v závislosti na provozu zařízení.
- Uvedená zařízení obsahují fluorované skleníkové plyny (R32).

PODSTROPNÍ JEDNOTKY



STANDARD INVERTER (R32)

UV36F / UV42F / UV48F / UV60F

UUD3.U30



KOMERČNÍ

SINGLE SPLIT

KOMBINACE				36	42	48	60
Výkon	Chlazení	Min - Nom - Max	kW	3,8 - 9,5 - 12,5	4,8 - 12,1 - 14,2	5,4 - 13,4 - 15,7	5,8 - 14,4 - 15,6
	Topení	Min - Nom - Max	kW	4,3 - 10,8 - 13,4	5,4 - 13,5 - 15,8	6,2 - 15,5 - 17,5	6,7 - 16,8 - 18,1
Příkon (Set)	Chlazení	Min - Nom - Max	kW	0,50 - 2,65 - 4,03	0,80 - 3,90 - 5,07	0,90 - 4,50 - 5,85	1,10 - 5,33 - 5,97
	Topení	Min - Nom - Max	kW	0,50 - 2,60 - 3,54	0,80 - 3,75 - 4,88	0,90 - 4,77 - 5,82	1,10 - 5,60 - 6,44
Provozní proud	Chlazení	Nom	A	4,2	6,1	7,0	8,2
	Topení	Nom	A	4,1	5,9	7,3	8,5
EER / COP			kWh/kWh	3,59 / 4,15	3,10 / 3,60	2,98 / 3,25	2,70 / 3,00
SEER / SCOP			kWh/kWh	6,3 / 4,1	6,3 / 4,1	5,9 / 4,1	5,7 / 4,1
Příkon	Chlazení @ 35 °C		kW	9,5	12,1	13,4	14,4
	Topení @ -10 °C		kW	9,5	9,5	9,5	9,5
Energetická třída	Chlazení / Topení			A++ / A+	- / -	- / -	- / -
Roční spotřeba energie	Chlazení / Topení		kWh	528 / 3 244	1 152 / 3 244	1 363 / 3 244	1 516 / 3 244
Odvlhčení			l/h	3,6	5,5	6,3	7,1
ODU Akustický tlak	Chlazení / Topení	Nom	dB(A)	50 / 50	51 / 52	52 / 53	54 / 54
ODU Akustický tlak	Chlazení	Nom	dB(A)	66	69	69	71
Propojovací dimenze	Kapalina		mm (inch)	Ø 9,52 (3/8)	Ø 9,52 (3/8)	Ø 9,52 (3/8)	Ø 9,52 (3/8)
	Plyn		mm (inch)	Ø 15,88 (5/8)	Ø 15,88 (5/8)	Ø 15,88 (5/8)	Ø 15,88 (5/8)
	Způsob připojení			Pertl	Pertl	Pertl	Pertl
Provozní rozsah (Venkovní)	Chlazení	Min - Max	°C	-20 - 52	-20 - 52	-20 - 52	-20 - 52
	Topení	Min - Max	°C	-25 - 18	-25 - 18	-25 - 18	-25 - 18
VNITŘNÍ				UV36F.N20	UV42F.N20	UV48F.N20	UV60F.N20
Napájení			φ, V, Hz	1, 220-240, 50	1, 220-240, 50	1, 220-240, 50	1, 220-240, 50
Příkon (IDU)		H / M / L	W	50 / 35 / 28	50 / 35 / 28	59 / 40 / 28	59 / 40 / 28
Průtok vzduchu		H / M / L	m³/min	28 / 24 / 20	28 / 24 / 20	30 / 25 / 20	30 / 25 / 20
Rozměry	Tělo	š × v × h	mm	1 600 × 235 × 690	1 600 × 235 × 690	1 600 × 235 × 690	1 600 × 235 × 690
Hmotnost	Tělo		kg	36,7	36,7	36,7	36,7
Akustický tlak	Chlazení	H / M / L	dB(A)	46 / 43 / 40	46 / 43 / 40	48 / 44 / 40	48 / 44 / 40
Akustický výkon	Chlazení	Max.	dB(A)	62	62	63	63
Propojovací dimenze	Kondenzát (gravitačně)	O.D. / I.D.	mm	Ø 25,0 / 20,5	Ø 25,0 / 20,5	Ø 25,0 / 20,5	Ø 25,0 / 20,5
	Kondenzát (s čerpadlem)	O.D. / I.D.	mm	Ø 32,0 / 26,0	Ø 32,0 / 26,0	Ø 32,0 / 26,0	Ø 32,0 / 26,0
VENKOVNÍ				UUD3.U30			
Napájení			φ, V, Hz	3, 380-415, 50			
Doporučené jištění		Min	A	20			
Napájecí kabel			No × mm³	5C × 2,5			
Rozměry	Net	š × v × h	mm	950 × 1 380 × 330			
Hmotnost	Net		kg	85			
Kompresor	Typ		-	Inverter Scroll			
	Typ		-	R32			
	GWP (Global Warming Potential)		-	675			
Chladivo	Předplněné množství		kg	3,0			
	t-CO ₂ ,eq.		-	2,025			
	Doplnění (Po 7,5 m)		g/m	40			
Ventilátor	Průtok vzduchu	Nom	m³/min × No.	55 × 2			
Celková délka potrubí		Min / Max	m	5 / 85			
Převýšení potrubí	Vnitřní-venkovní	Max	m	30			

Poznámky :

1. S ohledem na naše zásady inovací se některé specifikace mohou měnit bez upozornění.
2. Parametry platí za následujících podmínek (v souladu s EN14511)
 - Chlazení: vnitřní teplota 27 °CDB / 19 °CWB, venkovní teplota 35 °CDB / 24 °CWB
 - Topení: vnitřní teplota 20 °CDB / 15 °CWB, venkovní teplota 7 °CDB / 6 °CWB
 - Propojovací potrubí standardní délky a převýšení (venkovní-vnitřní jednotka) 0 m.
3. Hodnoty hlučnosti jsou měřeny ve zvukově izolované komoře. Hlučnost v reálném prostředí může být vyšší v závislosti na provozu zařízení.
4. Uvedená zařízení obsahují fluorované skleníkové plyny (R32).

KONZOLE - PARAPETNÍ

Optimalizovaný průtok vzduchu pro chlazení a topení

Během chladicího provozu se lopatka nastavuje nahoru a směřuje proud vzduchu ke stropu. Při ohřívání směřuje lopatka teplý vzduch dolů, aby vyrovnala pokojovou teplotu, zejména u podlahy. Je řízena bezdrátovým dálkovým ovladačem, který je součástí dodávky vnitřní jednotky.

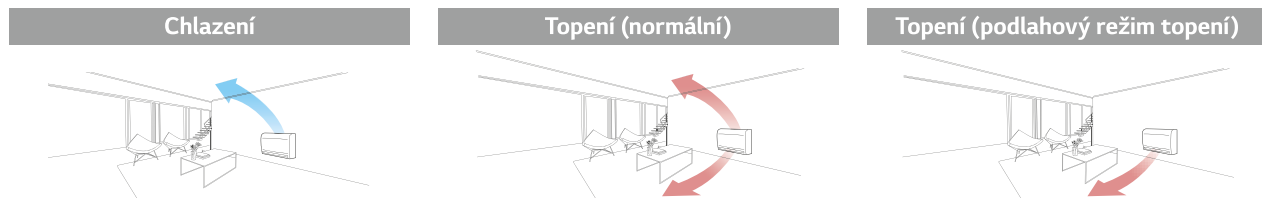

5stupňové ovládání lamely

Ovládání směru proudění vzduchu má 5 různých stupňů.



Zdravější vzduch



Pokročilý předfiltr:

Antibakteriální předfiltr v první řadě snižuje množství velkých prachových částic, plísni a vatového prachu.



Plazmový iontový generátor:

Sterilizovaný iontový generátor emituje okolo 1,2 milionu iontů a zachycuje některé nebezpečné polévaté látky.

KONZOLE - PARAPETNÍ



STANDARD INVERTER (R32)

UQ09F
UQ12F
UQ18F



UUA1.ULO

UUB1.U20



KOMERČNÍ

SINGLE SPLIT

KOMBINACE				9	12	18
Výkon	Chlazení	Min - Nom - Max	kW	1,5 / 2,6 / 3,4	1,5 / 3,5 / 4,0	2,0 / 5,0 / 5,8
	Topení	Min - Nom - Max	kW	1,6 / 3,1 / 3,9	1,6 / 4,0 / 4,3	2,0 / 4,9 / 5,4
Příkon (Set)	Chlazení	Min - Nom - Max	kW	0,30 / 0,65 / 0,91	0,30 / 1,00 / 1,46	0,40 / 1,75 / 2,45
	Topení	Min - Nom - Max	kW	0,30 / 0,74 / 1,08	0,30 / 1,05 / 1,58	0,30 / 1,56 / 2,11
Provozní proud	Chlazení	Nom	A	2,9	4,4	8,3
	Topení	Nom	A	3,3	4,7	8,0
EER / COP			kWh/kWh	4,00 / 4,20	3,50 / 3,80	2,85 / 3,14
SEER / SCOP			kWh/kWh	6,5 / 4,0	6,4 / 4,0	5,8 / 3,8
Příkon	Chlazení @ 35 °C		kW	2,6	3,5	5
	Topení @ -10 °C		kW	2,8	3	3,8
Energetická třída	Chlazení / Topení		-	A++ / A+	A++ / A+	A+ / A
Roční spotřeba energie	Chlazení / Topení		kWh	140 / 980	191 / 1 050	302 / 1 396
Odvlhčení			l/h	0,7	1,3	2,4
ODU Akustický tlak	Chlazení / Topení	Nom	dB(A)	49 / 52	49 / 52	47 / 52
ODU Akustický tlak	Chlazení	Nom	dB(A)	65	65	63
Propojovací dimenze	Kapalina		mm (inch)	Ø 6,35 (1/4)	Ø 6,35 (1/4)	Ø 6,35 (1/4)
	Plyn		mm (inch)	Ø 9,52 (3/8)	Ø 9,52 (3/8)	Ø 12,7 (1/2)
	Způsob připojení		-	Pertl	Pertl	Pertl
Provozní rozsah (Venkovní)	Chlazení	Min - Max	°C	-15 - 50	-15 - 50	-15 - 50
	Topení	Min - Max	°C	-20 - 18	-20 - 18	-20 - 18
VNITŘNÍ				UQ09FNAO	UQ12FNAO	UQ18FNAO
Napájení			φ, V, Hz	1,220-240, 50	1,220-240, 50	1,220-240, 50
Příkon (IDU)		H / M / L	W	37 / 30 / 25	37 / 30 / 25	44 / 39 / 35
Průtok vzduchu		H / M / L	m ³ /min	8,5 / 6,7 / 5,0	8,5 / 6,7 / 5,0	10,1 / 8,6 / 7,2
Rozměry	Tělo	š x v x h	mm	700 x 600 x 210	700 x 600 x 210	700 x 600 x 210
Hmotnost	Tělo		kg	16,3	16,3	16,3
Akustický tlak	Chlazení	H / M / L	dB(A)	38 / 32 / 27	38 / 32 / 27	44 / 39 / 35
Akustický výkon	Chlazení	Max.	dB(A)	59	59	60
Propojovací dimenze	Kondenzát	O.D. / I.D.	mm	Ø 16,7 / 12,2	Ø 16,7 / 12,2	Ø 16,7 / 12,2
VENKOVNÍ				UUA1.ULO	UUB1.U20	
Napájení			φ, V, Hz	1,220-240, 50	1,220-240, 50	1,220-240, 50
Doporučené jistiění		Min	A	15	20	20
Napájecí kabel			No x mm ³	3C x 2,5	3C x 2,5	3C x 2,5
Rozměry	Net	š x v x h	mm	770 x 545 x 288	870 x 650 x 330	870 x 650 x 330
Hmotnost	Net		kg	33,3	44,5	44,5
Kompresor	Typ		-	Dvojitý rotační	Dvojitý rotační	Dvojitý rotační
	Typ		-	R32	R32	R32
	GWP (Global Warming Potential)		-	675	675	675
Chladivo	Předplněné množství		kg	1,0	1,2	1,2
	t-CO ₂ eq.		-	0,675	0,81	0,81
	Doplnění (Po 7,5 m)		g/m	20	20	20
Ventilátor	Průtok vzduchu	Nom	m ³ /min x No.	28 x 1	50 x 1	50 x 1
Celková délka potrubí		Min / Max	m	5 / 30	5 / 30	5 / 30
Převýšení potrubí	Vnitřní-venkovní	Max	m	30	30	30

Poznámky :

- S ohledem na naše zásady inovací se některé specifikace mohou měnit bez upozornění.
- Parametry platí za následujících podmínek (v souladu s EN14511)
 - Chlazení: vnitřní teplota 27 °CDB / 19 °CWB, venkovní teplota 35 °CDB / 24 °CWB
 - Topení: vnitřní teplota 20 °CDB / 15 °CWB, venkovní teplota 7 °CDB / 6 °CWB
 - Propojovací potrubí standardní délky a převýšení (venkovní-vnitřní jednotka) 0 m.
- Hodnoty hlučnosti jsou měřeny ve zvukově izolované komoře. Hlučnost v reálném prostředí může být vyšší v závislosti na provozu zařízení.
- Uvedená zařízení obsahují fluorované skleníkové plyny (R32).

SLOUPOVÉ JEDNOTKY

Stylová konstrukce

Nová sloupcová klimatizační jednotka LG, která je vítězem ceny Red Dot design award za rok 2013, je ideální pro moderní interiéry domovů nebo kanceláří.



reddot design award
winner 2013

Rychlá odezva

Komerční klimatizační systém nabízí intenzivní chlazení a může dosáhnout žádané teploty za kratší dobu. Funkce Power Heating poskytuje optimální úhel proudění vzduchu a zaručuje rychlejší nástup topného výkonu.

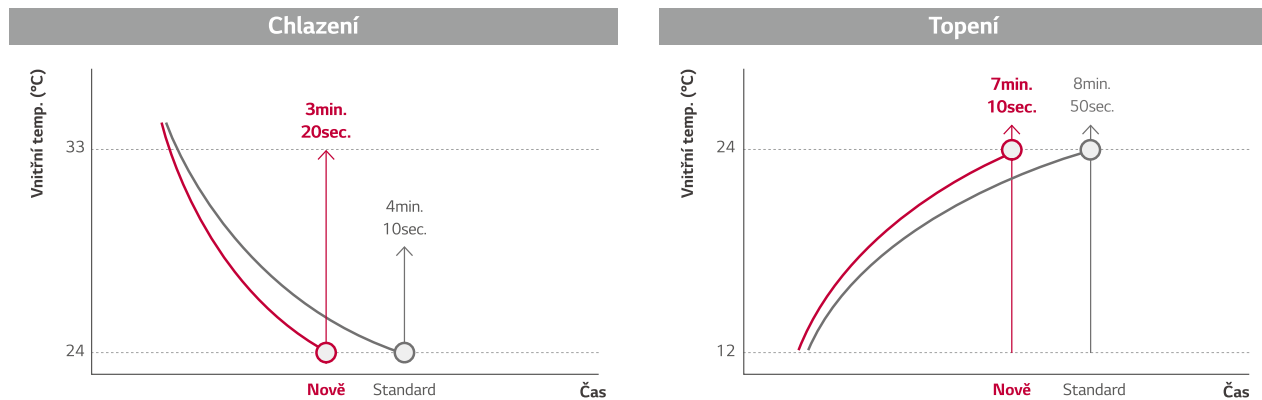

Intenzivní proud vzduchu

Nová sloupcová klimatizační jednotka LG je velmi účinná na velkých plochách díky svému výkonnému chlazení a topení. Vysoká rychlost a velký objem vzduchu zajistí, že proud vzduchu může dosáhnout do vzdálenosti až 20 m od jednotky.

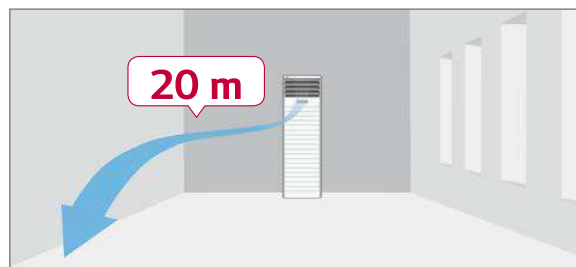

SLOUPOVÉ JEDNOTKY



STANDARD INVERTER (R410A)

UP48



UU48 W

UU49 W



KOMERČNÍ

SINGLE SPLIT

VNITŘNÍ				UP48.NT2	UP49.NT2
Výkon	Chlazení	Min / Nom / Max	kW	6,0 / 13,4 / 15,2	6,0 / 13,4 / 15,2
	Topení	Min / Nom / Max	kW	6,0 / 15,5 / 17,1	6,0 / 15,5 / 17,1
Výkon při nízké teplotě	Topení -7 °C	Max	kW	16,0	16,0
	Chlazení	Nom	kW	4,2	4,2
Příkon (Set)	Topení	Nom	kW	4,5	4,5
	Chlazení	Nom	W	200	200
Příkon (Vnitřní)		Nom	W	200	200
Provozní proud	Chlazení / Topení	Nom	A	18,1 / 19,5	5,76 / 6,20
Napájení			φ, V, Hz	1, 220-240, 50	1, 220-240, 50
EER				3,21	3,21
COP				3,41	3,41
SEER				5,05	5,05
SCOP				3,51	3,51
Příkon (-10 °C)			kW	11,5	11,5
Energetická třída	Chlazení / Topení			-	-
Roční spotřeba energie	Chlazení / Topení		kWh	-	-
	Kapalina		mm (inch)	Ø 9,52 (3/8)	Ø 9,52 (3/8)
Propojovací dimenze	Plyn		mm (inch)	Ø 15,88 (5/8)	Ø 15,88 (5/8)
	Kondenzát	O.D. / I.D.	mm	32 / 25	32 / 25
Průtok vzduchu		Vysoké / Medium / Low	m³/min	31 / 27 / 23	31 / 27 / 23
Akustický tlak	Chlazení	Vysoké / Medium / Low	dB(A)	52 / 49 / 45	52 / 49 / 45
Akustický výkon	Chlazení	Max	dB(A)	65	59
Odvlhčení			l/h	5,0	5,0
Rozměry	Tělo	š x v x h	mm	590 x 1 840 x 460	590 x 1 840 x 460
Čistá hmotnost	Tělo		kg	50,0	50,0

VENKOVNÍ				UU48 W.U32	UU49 W.U32
Kompresor	Typ			Dvojitý rotační	Dvojitý rotační
Průtok vzduchu		Nom	m³/min	110	110
Akustický tlak	Chlazení	Nom	dB(A)	52	52
	Topení	Nom	dB(A)	54	54
Akustický výkon	Chlazení	Max	dB(A)	72	68
	Topení	Max	dB(A)	72	68
Rozměry	š x v x h		mm	950 x 1 380 x 330	950 x 1 380 x 330
Čistá hmotnost			kg	92,0	96,0
Chladivo	Typ			R410A	R410A
	Předplněné množství		g	3 400	3 400
	Doplňování		g/m	40	40
	GWP			2087,5	2087,5
	TCO2eq			7,1	7,1
Provozní rozsah (Venkovní)	Chlazení	Min / Max	°C DB	-15 / 48	-15 / 48
	Topení	Min / Max	°C WB	-18 / 18	-18 / 18
Napájení			φ, V, Hz	1, 220-240, 50	3, 380-415, 50
Napájecí kabel			No. x mm²	3C x 5,0	5C x 5,0
Komunikační kabel			No. x mm²	4C x 0,75	4C x 0,75
Doporučené jištění			A	40	20
Celková délka potrubí		Min / Max	m	5 / 7,5	5 / 7,5
Převýšení mezi jednotkami	Vnitřní-venkovní	Max	m	30	30
	Kapalina		mm (inch)	Ø 9,52 (3/8)	Ø 9,52 (3/8)
Propojovací dimenze	Plyn		mm (inch)	Ø 15,88 (5/8)	Ø 15,88 (5/8)

Poznámky :

1. S ohledem na naše zásady inovací se některé specifikace mohou měnit bez upozornění.
2. Parametry platí za následujících podmínek (v souladu s EN14511)
 - Chlazení: vnitřní teplota 27 °CDB / 19 °CWB, venkovní teplota 35 °CDB / 24 °CWB
 - Topení: vnitřní teplota 20 °CDB / 15 °CWB, venkovní teplota 7 °CDB / 6 °CWB
 - Propojovací potrubí standardní délky a převýšení (venkovní-vnitřní jednotka) 0 m.
3. Hodnoty hlučnosti jsou měřeny ve zvukově izolované komoře. Hlučnost v reálném prostředí může být vyšší v závislosti na provozu zařízení.
4. Uvedená zařízení obsahují fluorované skleníkové plyny (R410A).

NÁSTĚNNÉ JEDNOTKY



STANDARD INVERTER (R32)



US30F / US36F



UUC1.U40

UUD1.U30

UUD3.U30



KOMBINACE				30	36	36
Výkon	Chlazení	Min - Nom - Max	kW	3,2 / 8,0 / 9,0	3,8 / 9,5 / 12,5	3,8 / 9,5 / 12,5
	Topení	Min - Nom - Max	kW	3,6 / 9,0 / 10,0	4,3 / 10,8 / 13,4	4,3 / 10,8 / 13,4
Příkon (Set)	Chlazení	Min - Nom - Max	kW	0,50 / 2,28 / 3,17	0,30 / 2,57 / 3,91	0,30 / 2,57 / 3,91
	Topení	Min - Nom - Max	kW	0,50 / 2,5 / 3,20	0,50 / 2,77 / 3,77	0,50 / 2,77 / 3,77
Provozní proud	Chlazení	Nom	A	10,1	11,4	4,1
	Topení	Nom	A	11,1	12,2	4,4
EER / COP			kWh/kWh	3,51 / 3,60	3,70 / 3,90	3,70 / 3,90
SEER / SCOP			kWh/kWh	7,0 / 4,3	6,10 / 3,85	6,10 / 3,85
Příkon	Chlazení @ 35 °C		kW	8	9,5	9,5
	Topení @ -10 °C		kW	5,4	8,7	8,7
Energetická třída	Chlazení / Topení		-	A++ / A+	A++ / A	A++ / A
Roční spotřeba energie	Chlazení / Topení		kWh	400 / 1 758	545 / 3 164	545 / 3 164
Odvlhčení			l/h	2,9	3,8	3,8
ODU Akustický tlak	Chlazení / Topení	Nom	dB(A)	50 / 52	50 / 50	50 / 50
ODU Akustický tlak	Chlazení	Nom	dB(A)	68	66	66
	Kapalina		mm (inch)	Ø 9,52 (3/8)	Ø 9,52 (3/8)	Ø 9,52 (3/8)
	Plyn		mm (inch)	Ø 15,88 (5/8)	Ø 15,88 (5/8)	Ø 15,88 (5/8)
Propojovací dimenze	Způsob připojení		-	Pertl	Pertl	Pertl
	Provozní rozsah (Venkovní)	Chlazení	Min - Max	°C	-20 ~ 50	-20 ~ 52
	Topení	Min - Max	°C	-20 ~ 18	-25 ~ 18	-25 ~ 18
VNITŘNÍ				US30F.NR0	US36F.NR0	US36F.NR0
Napájení			φ, V, Hz	1, 220-240, 50	1, 220-240, 50	1, 220-240, 50
Příkon (IDU)		H / M / L	W	47 / 42 / 36	65 / 47 / 42	65 / 47 / 42
Průtok vzduchu		H / M / L	m³/min	21 / 17 / 13	25 / 21 / 17	25 / 21 / 17
Rozměry	Tělo	š × v × h	mm	1 200 × 360 × 265	1 200 × 360 × 265	1 200 × 360 × 265
Hmotnost	Tělo		kg	18,3	18,3	18,3
Akustický tlak	Chlazení	H / M / L	dB(A)	46,0 / 42,0 / 38,0	51,0 / 46,0 / 42,0	51,0 / 46,0 / 42,0
Akustický výkon	Chlazení	Max.	dB(A)	62	65	65
Propojovací dimenze	Kondenzát	O.D. / I.D.	mm	Ø 21,5 / 16,0	Ø 21,5 / 16,0	Ø 21,5 / 16,0
VENKOVNÍ				UUC1.U40	UUD1.U30	UUD3.U30
Napájení			φ, V, Hz	1, 220-240, 50	1, 220-240, 50	3, 380-415, 50
Doporučené jištění		Min	A	25	40	20
Napájecí kabel			No × mm²	3C × 2,5	3C × 6,0	5C × 2,5
Rozměry	Net	š × v × h	mm	950 × 834 × 330	950 × 1 380 × 330	950 × 1 380 × 330
Hmotnost	Net		kg	57,7	85	85
Kompresor	Typ		-	Dvojitý rotační	Inverter Scroll	Inverter Scroll
	Typ		-	R32	R32	R32
	GWP (Global Warming Potential)		-	675	675	675
Chladivo	Předplněné množství		kg	1,9	3,0	3,0
	t-CO ₂ eq.		-	1,283	2,025	2,025
	Doplnění (po 7,5 m)		g/m	40	40	40
Ventilátor	Průtok vzduchu	Nom	m³/min × No.	58 × 1	55 × 2	55 × 2
Celková délka potrubí		Min / Max	m	5 / 50	5 / 85	5 / 85
Převýšení potrubí	Vnitřní-venkovní	Max	m	30	30	30

Poznámky:

- S ohledem na naše zásady inovací se některé specifikace mohou měnit bez upozornění.
- Parametry platí za následujících podmínek (v souladu s EN14511)
 - Chlazení: vnitřní teplota 27 °CDB / 19 °CWB, venkovní teplota 35 °CDB / 24 °CWB
 - Topení: vnitřní teplota 20 °CDB / 15 °CWB, venkovní teplota 7 °CDB / 6 °CWB
 - Propojovací potrubí standardní délky a převýšení (venkovní-vnitřní jednotka) 0 m.
- Hodnoty hlučnosti jsou měřeny ve zvukově izolované komoře. Hlučnost v reálném prostředí může být vyšší v závislosti na provozu zařízení.
- Uvedená zařízení obsahují fluorované skleníkové plyny (R32).