



RAUPIANO PLUS  
de: Brandmanschette FP  
en: Fire stop collar FP  
**6.0 / 110**  
Produkt-Nr.: 1120581004  
REHAU GreenTech AG S. R. L.  
Industriestraße 17  
A-2353 Nußdorf  
www.rehau.com  
Produktion-Nr.: 2021  
Bau-Nr.: 14021  
CE  
ETA-171049  
DGF 2007C FP 36 S.1

**Engineering progress  
Enhancing lives**

## **RAUSILENTO**

Česká republika, platné od 1. 4. 2022





# Obsah

<b>01</b>	<b>RAUSILENTO</b>	<b>05</b>
01.01	Kanalizační trubky RAUSILENTO	07
01.02	Tvarovky RAUSILENTO	09
01.03	Upevňovací technika	19
01.04	Požární ochrana	20
01.05	Příslušenství	21
<b>02</b>	<b>Seznam výrobků</b>	<b>25</b>





## 01 RAUSILENTO

Zvukově izolovaný kanalizační systém budov



**01.01 Kanalizační trubky RAUSILENTO****RAUSILENTO trubky**

Vlastnosti:

S násuvným hrdlem a pryžovým těsnícím kroužkem

Materiál:

Polypropylen, minerálně zesílený (RAU-PP)

Barva:

šedá (RAL 7047)

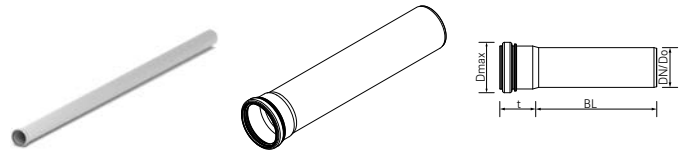

Č.výr.	Označení	DN/OD	BL mm	D <sub>max</sub> mm	t mm	Hmotnost	Balení	Balení
							szť	szť
15572011001	DN 32 / 150 mm	32	150	43	35,5	0,042 kg/ks	20	900
15572021001	DN 32 / 250 mm	32	250	43	35,5	0,063 kg/ks	20	900
15535011001	DN 32 / 500 mm	32	500	43	35,5	0,137 kg/ks	20	480
15535021001	DN 32 / 1000 mm	32	1000	43	35,5	0,269 kg/ks	10	600
15535031001	DN 32 / 2000 mm	32	2000	43	35,5	0,497 kg/ks	10	600
15572031001	DN 40 / 150 mm	40	150	54	39,3	68,5 g/ks	20	900
15572041001	DN 40 / 250 mm	40	250	54	39,3	97,5 g/ks	20	900
15535041001	DN 40 / 500 mm	40	500	54	39,3	0,171 kg/ks	20	480
15535051001	DN 40 / 1000 mm	40	1000	54	39,3	0,32 kg/ks	30	600
15535061001	DN 40 / 2000 mm	40	2000	54	39,3	0,602 kg/ks	10	600
15535071001	DN 40 / 3000 mm	40	3000	54	39,3	1,1 kg/ks	10	600
15572051001	DN 50 / 150 mm	50	150	64	41,3	91,75 g/ks	20	900
15572061001	DN 50 / 250 mm	50	250	64	41,3	135,1 g/ks	20	540
15535081001	DN 50 / 500 mm	50	500	64	41,3	0,219 kg/ks	20	400
15535091001	DN 50 / 1000 mm	50	1000	64	41,3	0,407 kg/ks	10	400
15535111001	DN 50 / 1500 mm	50	1500	64	41,3	0,595 kg/ks	10	400
15535121001	DN 50 / 2000 mm	50	2000	64	41,3	0,783 kg/ks	10	400
15535131001	DN 50 / 3000 mm	50	3000	64	41,3	1,16 kg/ks	10	400
15572071001	DN 75 / 150 mm	75	150	98	46,3	137 g/ks	20	360
15572081001	DN 75 / 250 mm	75	250	98	46,3	195 g/ks	20	240
15535141001	DN 75 / 500 mm	75	500	98	46,3	0,333 kg/ks	20	160
15535161001	DN 75 / 1000 mm	75	1000	98	46,3	0,654 kg/ks	10	210
15535171001	DN 75 / 1500 mm	75	1500	98	46,3	0,955 kg/ks	10	210
15535181001	DN 75 / 2000 mm	75	2000	98	46,3	1,254 kg/ks	10	210
15535191001	DN 75 / 3000 mm	75	3000	98	46,3	1,885 kg/ks	10	210
15572091001	DN 90 / 150 mm	90	150	105	48,4	185 g/ks	20	240
15572101001	DN 90 / 250 mm	90	250	105	48,4	264 g/ks	20	240
15535201001	DN 90 / 500 mm	90	500	105	48,4	0,498 kg/ks	10	120
15535211001	DN 90 / 1000 mm	90	1000	105	48,4	0,919 kg/ks	10	100
15535221001	DN 90 / 1500 mm	90	1500	105	48,4	1,34 kg/ks	10	100
15535231001	DN 90 / 2000 mm	90	2000	105	48,4	1,76 kg/ks	10	100
15535241001	DN 90 / 3000 mm	90	3000	105	48,4	2,602 kg/ks	10	100

Č.výr.	Označení	DN/OD	BL mm	D <sub>max</sub> mm	t mm	Hmotnost	Balení szt	Balení szt
15572111001	DN 110 / 150 mm	110	150	127,4	51,6	279 g/ks	20	180
15572121001	DN 110 / 250 mm	110	250	127,4	51,6	398,25 g/ks	20	120
15562231001	DN 110 / 500 mm	110	500	127,4	51,6	742,81 g/ks	12	96
15562241001	DN 110 / 1000 mm	110	1000	127,4	51,6	1,362 kg/ks	4	80
15562251001	DN 110 / 1500 mm	110	1500	127,4	51,6	1,982 kg/ks	4	80
15562261001	DN 110 / 2000 mm	110	2000	127,4	51,6	2,601 kg/ks	4	80
15562271001	DN 110 / 3000 mm	110	3000	127,4	51,6	3,84 kg/ks	4	80
15572131001	DN 125 / 150 mm	125	150	146	60,4	361 g/ks	6	108
15572141001	DN 125 / 250 mm	125	250	146	60,4	507 g/ks	10	90
15535301001	DN 125 / 500 mm	125	500	146	60,4	0,94 kg/ks	6	72
15535311001	DN 125 / 1000 mm	125	1000	146	60,4	1,726 kg/ks	8	64
15535321001	DN 125 / 2000 mm	125	2000	146	60,4	3,285 kg/ks	8	64
15535331001	DN 125 / 3000 mm	125	3000	146	60,4	4,852 kg/ks	8	64
15535341001	DN 160 / 500 mm	160	500	184	67,7	1,566 kg/ks	8	32
15535351001	DN 160 / 1000 mm	160	1000	184	67,7	2,81 kg/ks	6	48
15535361001	DN 160 / 2000 mm	160	2000	184	67,7	5,298 kg/ks	6	48
15535371001	DN 160 / 3000 mm	160	3000	184	67,7	7,766 kg/ks	6	48



**01.02 Tvarovky RAUSILENTO****RAUSILENTO koleno**

Vlastnosti:

S násuvným hrdlem a pryžovým těsnícím kroužkem

Materiál:

Polypropylen, minerálně zesílený (RAU-PP)

Barva:

šedá (RAL 7047)

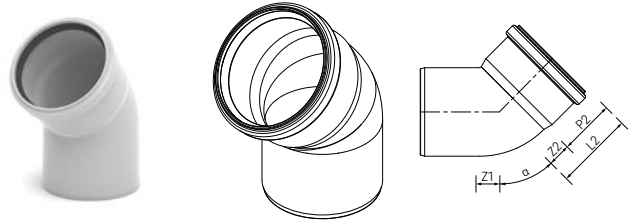

Č.výr.	Označení	$\alpha$ °	Z1 mm	Z2 mm	Hmotnost	Balení szt	Balení szt
15572151001	DN 32 / 15 stupňů	15	8	10	0,022 kg/ks	20	1440
15572231001	DN 32 / 30 stupňů	30	8	11	0,022 kg/ks	20	1440
15572311001	DN 32 / 45 stupňů	45	11	13	0,023 kg/ks	20	1440
15572461001	DN 32 / 87 stupňů	87	22	25	0,027 kg/ks	20	1440
15572161001	DN 40 / 15 stupňů	15	5	8	41,6 g/ks	20	1440
15572241001	DN 40 / 30 stupňů	30	7	11	36,5 g/ks	20	1440
15572321001	DN 40 / 45 stupňů	45	10	14	43,75 g/ks	20	1440
15572401001	DN 40 / 67 stupňů	67	16	19	36 g/ks	20	800
15572471001	DN 40 / 87 stupňů	87	23	26	46,5 g/ks	20	1440
15572171001	DN 50 / 15 stupňů	15	5	9	54,7 g/ks	20	900
15572251001	DN 50 / 30 stupňů	30	9	12	53,9 g/ks	20	900
15572331001	DN 50 / 45 stupňů	45	12	16	58,5 g/ks	20	900
15572411001	DN 50 / 67 stupňů	67	27	24	60,8 g/ks	20	900
15572481001	DN 50 / 87 stupňů	87	28	31	65,68 g/ks	20	900
15572181001	DN 75 / 15 stupňů	15	7	11	91 g/ks	20	360
15572261001	DN 75 / 30 stupňů	30	12	15	97,35 g/ks	20	360
15572341001	DN 75 / 45 stupňů	45	18	21	99,5 g/ks	20	540
15572421001	DN 75 / 67 stupňů	67	28	31	111 g/ks	20	360
15572491001	DN 75 / 87 stupňů	87	54	43	121 g/ks	20	360
15572191001	DN 90 / 15 stupňů, zesílená stěna	15	7	12	123,75 g/ks	20	360
15572271001	DN 90 / 30 stupňů, zesílená stěna	30	14	18	137 g/ks	20	360
15572351001	DN 90 / 45 stupňů, zesílená stěna	45	21	25	146 g/ks	20	360
15572431001	DN 90 / 67 stupňů, zesílená stěna	67	34	39	0,253 kg/ks	20	180
15572501001	DN 90 / 87 stupňů, zesílená stěna	87	48	52	192,25 g/ks	20	240
15572201001	DN 110 / 15 stupňů, zesílená stěna	15	9	14	204,5 g/ks	20	240
15572281001	DN 110 / 30 stupňů, zesílená stěna	30	17	21	229 g/ks	20	160
15572361001	DN 110 / 45 stupňů, zesílená stěna	45	25	29	248,5 g/ks	20	160
15572441001	DN 110 / 67 stupňů, zesílená stěna	67	40	44	284 g/ks	20	180
15572511001	DN 110 / 87 stupňů, zesílená stěna	87	57	61	333 g/ks	20	180
15572211001	DN 125 / 15 stupňů, zesílená stěna	15	10	15	287 g/ks	20	180
15572291001	DN 125 / 30 stupňů, zesílená stěna	30	19	23	315 g/ks	20	180
15572371001	DN 125 / 45 stupňů, zesílená stěna	45	28	33	357 g/ks	20	120

<b>Č.výr.</b>	<b>Označení</b>	<b>a</b> °	<b>Z1</b> mm	<b>Z2</b> mm	<b>Hmotnost</b>	<b>Balení</b> szt	<b>Balení</b> szt
15572451001	DN 125 / 67 stupňů, zesílená stěna	67	46	50	418 g/ks	20	120
15572521001	DN 125 / 87 stupňů, zesílená stěna	87	65	70	446 g/ks	20	120
15572221001	DN 160 / 15 stupňů	15	12	19	680 g/ks	10	60
15572301001	DN 160 / 30 stupňů	30	24	31	762 g/ks	10	60
15572381001	DN 160 / 45 stupňů, zesílená stěna	45	38	42	604 g/ks	10	60
15572531001	DN 160 / 87 stupňů, zesílená stěna	87	87	87	832 g/ks	10	60

**RAUSILENTO jednoduchá odbočka**

Vlastnosti:

S násuvným hrdlem a pryžovým těsnícím kroužkem

Materiál:

Polypropylen, minerálně zesílený (RAU-PP)

Barva:

šedá (RAL 7047)

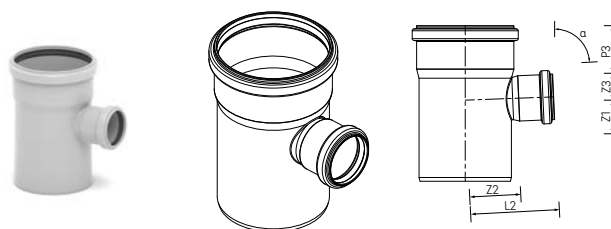

Č.výr.	Označení	$\alpha$ °	Z1 mm	Z2 mm	Z3 mm	Hmotnost	Balení szt	Balení szt
15572541001	DN 32 / 32 / 45 stupňů	45	15	48	49	0,047 kg/ks	20	900
15572551001	DN 40 / 40 / 45 stupňů	45	10	49	49	79,5 g/ks	20	900
15572721001	DN 40 / 40 / 87 stupňů	87	23	25	25	71,8 g/ks	20	900
15572561001	DN 50 / 40 / 45 stupňů	45	8	61	60	79 g/ks	20	540
15572731001	DN 50 / 40 / 87 stupňů	87	24	30	29	69 g/ks	20	540
15572571001	DN 50 / 50 / 45 stupňů	45	12	61	61	107,05 g/ks	20	540
15572741001	DN 50 / 50 / 87 stupňů	87	28	30	30	96,7 g/ks	20	540
15572581001	DN 75 / 50 / 45 stupňů	45	-1	79	74	152 g/ks	20	360
15572751001	DN 75 / 50 / 87 stupňů	87	27	43	31	136 g/ks	20	360
15572591001	DN 75 / 75 / 45 stupňů	45	18	91	91	193 g/ks	20	240
15572761001	DN 75 / 75 / 87 stupňů	87	40	43	43	170,5 g/ks	20	240
15572601001	DN 90 / 50 / 45 stupňů	45	-8	90	83	194 g/ks	20	240
15572771001	DN 90 / 50 / 87 stupňů	87	28	50	32	176 g/ks	20	240
15572611001	DN 90 / 75 / 45 stupňů	45	11	102	100	239 g/ks	20	180
15572781001	DN 90 / 75 / 87 stupňů	87	41	51	44	199 g/ks	20	180
15572621001	DN 90 / 90 / 45 stupňů	45	21	110	110	300 g/ks	20	120
15572791001	DN 90 / 90 / 87 stupňů, max flow	87	56	70	51	243 g/ks	20	180
15572631001	DN 110 / 50 / 45 stupňů	45	-17	104	91	280 g/ks	20	180
15572801001	DN 110 / 50 / 87 stupňů	87	38	60	32	268 g/ks	20	180
15572641001	DN 110 / 75 / 45 stupňů	45	1	116	109	348 g/ks	20	120
15572811001	DN 110 / 75 / 87 stupňů	87	40	60	45	348 g/ks	20	120
15572651001	DN 110 / 90 / 45 stupňů	45	12	121	118	383 g/ks	20	120
15572821001	DN 110 / 90 / 87 stupňů, max flow	87	68	81	48	357 g/ks	20	120
15572661001	DN 110 / 110 / 45 stupňů	45	25	134	134	501 g/ks	20	120
15572831001	DN 110 / 110 / 87 stupňů, max flow	87	73	78	58	429 g/ks	20	120
15572671001	DN 125 / 110 / 45 stupňů	45	18	144	141	626 g/ks	10	60
15572841001	DN 125 / 110 / 87 stupňů	87	58	69	63	500 g/ks	10	90
15572681001	DN 125 / 125 / 45 stupňů	45	28	152	152	729 g/ks	10	60
15572851001	DN 125 / 125 / 87 stupňů	87	65	70	70	576 g/ks	10	60
15572691001	DN 160 / 110 / 45 stupňů	45	36	169	197	1,064 kg/ks	10	40
15572861001	DN 160 / 110 / 87 stupňů	87	83	86	89	1,091 kg/ks	10	40
15572711001	DN 160 / 160 / 45 stupňů	45	36	194	197	1,507 kg/ks	10	40
15572881001	DN 160 / 160 / 87 stupňů	87	83	89	89	961 g/ks	10	40

**RAUSILENTO dvojitá odbočka**

Vlastnosti:

S násuvným hrdlem a pryžovým těsnícím kroužkem

Materiál:

Polypropylen, minerálně zesílený (RAU-PP)

Barva:

šedá (RAL 7047)



Č.výr.	Označení	Hmotnost	Balení	Balení
		g/ks	szt	szt
15572891001	DN 90 / 90 / 90 / 87 stupňů, max flow	335	10	90
15572901001	DN 110 / 110 / 110 / 87 stupňů	498	20	100

**RAUSILENTO dvojitá rohová odbočka**

Vlastnosti:

S násuvným hrdlem a pryžovým těsnícím kroužkem

Materiál:

Polypropylen, minerálně zesílený (RAU-PP)

Barva:

šedá (RAL 7047)

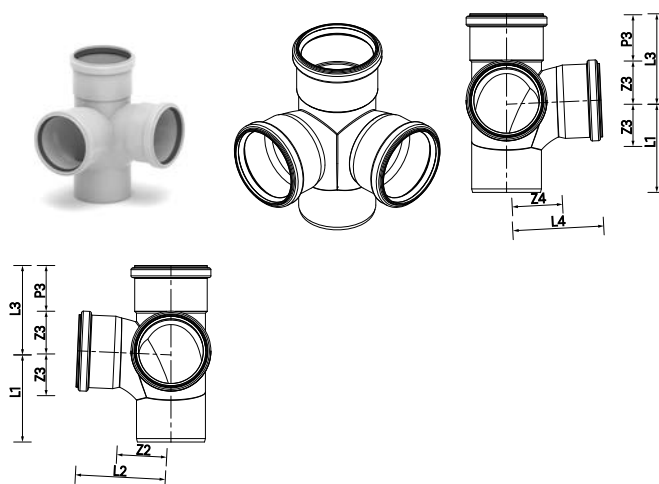

Č.výr.	Označení	Hmotnost	Balení	Balení
			szt	szt
15572911001	DN 90 / 90 / 90 / 87 stupňů, max flow	0,4 kg/ks	10	90
15572921001	DN 110 / 110 / 110 / 87 stupňů	516,2 g/ks	20	100

**RAUSILENTO redukce**

Vlastnosti:

S násuvným hrdlem a pryžovým těsnícím kroužkem

Materiál:

Polypropylen, minerálně zesílený (RAU-PP)

Barva:

šedá (RAL 7047)

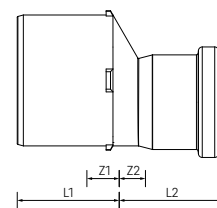
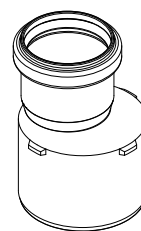

Č.výr.	Označení	Hmotnost	Balení	Balení
			szt	szt
15573001001	DN 40 / 32	0,026 kg/ks	20	1440
15573011001	DN 50 / 32	0,031 kg/ks	20	1440
15573021001	DN 50 / 40	42,65 g/ks	20	1440
15573031001	DN 75 / 50	71,1 g/ks	20	900
15573041001	DN 90 / 75	94 g/ks	20	540
15573051001	DN 110 / 50	150 g/ks	20	540
15573061001	DN 110 / 75	142,33 g/ks	20	540
15573071001	DN 110 / 90	157 g/ks	20	360
15573081001	DN 125 / 110	233 g/ks	20	240
15573091001	DN 160 / 125	450 g/ks	20	120

**RAUSILENTO redukce krátká**

Vlastnosti:

S násuvným hrdlem a pryžovým těsnícím kroužkem

Materiál:

Polypropylen, minerálně zesílený (RAU-PP)

Barva:

šedá (RAL 7047)

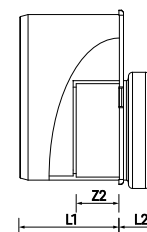
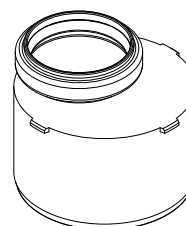

Č.výr.	Označení	Hmotnost	Balení	Balení
			szt	szt
15573101001	DN 50 / 40	0,035 kg/ks	20	800
15573111001	DN 75 / 50	58 g/ks	20	800
15573121001	DN 90 / 50	0,088 kg/ks	20	800
15573131001	DN 110 / 50	118 g/ks	20	480
15573141001	DN 110 / 75	150 g/ks	20	480

**RAUSILENTO dvo hrdlo**

Vlastnosti:

S násuvným hrdlem a pryžovým těsnícím kroužkem

Materiál:

Polypropylen, minerálně zesílený (RAU-PP)

Barva:

šedá (RAL 7047)



Č.výr.	Označení	Hmotnost	Balení	Balení
			szt	szt
15573161001	DN 32	0,021 kg/ks	20	1440
15573171001	DN 40	41,5 g/ks	20	1440
15573181001	DN 50	54 g/ks	20	1440
15573191001	DN 75	93,8 g/ks	20	540
15573201001	DN 90	121,6 g/ks	20	480
15573211001	DN 110	203 g/ks	20	240
15573221001	DN 125	291 g/ks	10	180
15573231001	DN 160	615 g/ks	10	60

**RAUSILENTO přesuvka**

Vlastnosti:

S násuvným hrdlem a pryžovým těsnícím kroužkem

Materiál:

Polypropylen, minerálně zesílený (RAU-PP)

Barva:

šedá (RAL 7047)

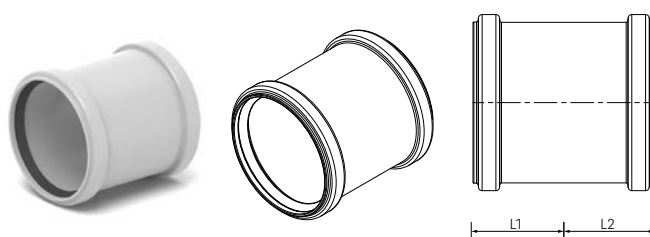

Č.výr.	Označení	Hmotnost	Balení	Balení
			szt	szt
15573241001	DN 32	0,021 kg/ks	20	1440
15573251001	DN 40	41,5 g/ks	20	1440
15573261001	DN 50	54 g/ks	20	1440
15573271001	DN 75	92,1 g/ks	20	540
15573281001	DN 90	170 g/ks	20	480
15573291001	DN 110	197 g/ks	20	240
15573301001	DN 125	292 g/ks	10	180
15573311001	DN 160	607 g/ks	10	60

**RAUSILENTO dlouhé hrdlo**

Vlastnosti:

S násuvným hrdlem a pryžovým těsnícím kroužkem

Materiál:

Polypropylen, minerálně zesílený (RAU-PP)

Barva:

šedá (RAL 7047)

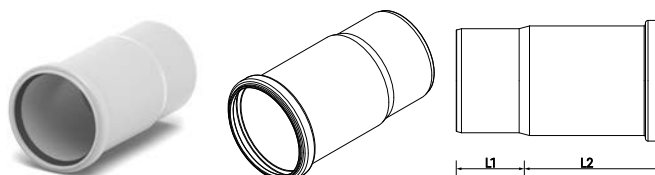

Č.výr.	Označení	Hmotnost	Balení	Balení
		g/ks	szt	szt
15573321001	DN 50	68	20	900
15573331001	DN 75	113	20	320
15573341001	DN 90	156,6	20	360
15573351001	DN 110	262	20	180

**RAUSILENTO čistící kus**

Vlastnosti:

S násuvným hrdlem a pryžovým těsnícím kroužkem

Materiál:

Polypropylen, minerálně zesílený (RAU-PP)

Barva:

šedá (RAL 7047)

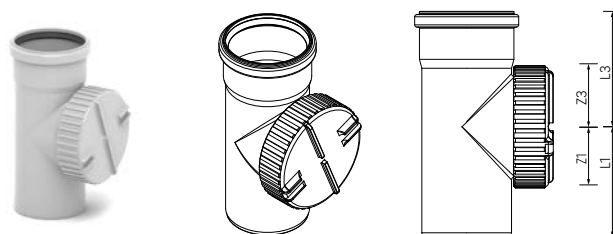

Č.výr.	Označení	Hmotnost	Balení	Balení
		g/ks	szt	szt
15573371001	DN 75	233	20	360
15573381001	DN 90	309	20	180
15573391001	DN 110	577	20	120
15573401001	DN 125	643,5	20	100
15573411001	DN 160	844	10	40

**RAUSILENTO sifonové koleno**

Materiál:

Polypropylen, minerálně zesílený (RAU-PP)

Barva:

šedá (RAL 7047)

Upozornění:

- exkluzivní pryžové spojky REHAU DN 50/40–30, mat. č. 11262531002
- exkluzivní pryžové spojky REHAU DN 50/50, mat. č. 11219131003

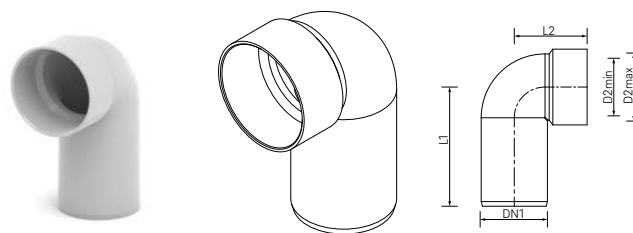

Č.výr.	Označení	Hmotnost	Balení	
			g/ks	szt
15573421001	DN 40 / 40-30	42,95 g/ks	20	1440
15573531001	DN 50 / 40 - 30	0,052 kg/ks	20	960
15573441001	DN 50 / 50	53 g/ks	20	900

**RAUSILENTO připojovací kus**

Materiál:

Polypropylen

Barva:

šedá (RAL 7047)

Upozornění:

- exkluzivní pryžové spojky REHAU DN 50/40–30, mat. č. 11262531002
- exkluzivní pryžové spojky REHAU DN 50/50, mat. č. 11219131003

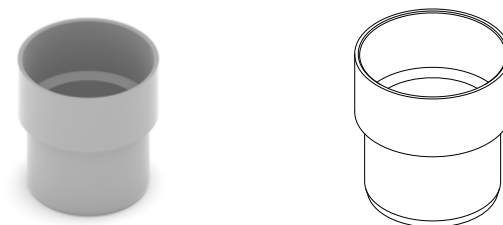

Č.výr.	Označení	Hmotnost	Balení	
			g/ks	szt
15573151001	DN 50 / 40 - 30	19,5	20	2400



**RAUSILENTO hrdlová zátka**

Materiál:  
Polypropylen

Barva:  
šedá (RAL 7047)

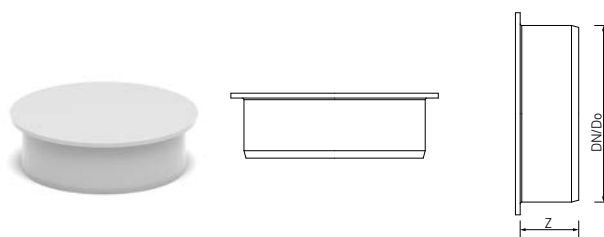

Č.výr.	Označení	DN/OD	Z1 mm	Hmotnost g/ks	Balení szt	Balení szt
15573451001	DN 32	32	35	0,01 kg/ks	20	2400
15573461001	DN 40	40	33	15 g/ks	20	2400
15573471001	DN 50	50	34	20 g/ks	20	2400
15573481001	DN 75	75	35	36 g/ks	20	1440
15573491001	DN 90	90	37	51,7 g/ks	20	900
15573501001	DN 110	110	37	89,8 g/ks	20	900
15573511001	DN 125	125	40	100 g/ks	20	540
15573521001	DN 160	160	49	282 g/ks	10	270

**Pojistka hrdlové zátky**

Použití:  
Pro zajištění zátky hrdla

Materiál:  
Pásková ocel pozinkovaná



Č.výr.	Označení	Hmotnost g/ks	Balení szt	Balení szt
11230001001	DN 110	226	5	675
11230021001	DN 160	295	5	600

**Klozetové koleno**

Vlastnosti:  
s břitovým těsněním

Materiál:  
Polypropylen, minerálně zesílený (RAU-PP)

Barva:  
bílá

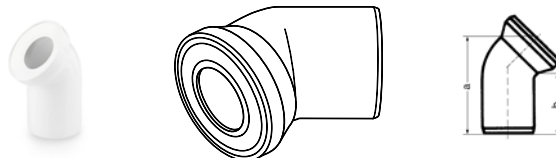

Č.výr.	Označení	$\alpha$ °	a mm	b mm	Hmotnost g/ks	Balení szt	Balení szt
11216041001	DN 110, 22 stupňů	22	165	150	275	20	240
11216141001	DN 110, 45 stupňů	45	205	135	333,3	18	216
11216241001	DN 110, 90 stupňů	90	230	160	391	14	168

**Klozetový nástavec**

Vlastnosti:  
s břitovým těsněním

Materiál:  
Polypropylen, minerálně zesílený (RAU-PP)

Barva:  
bílá

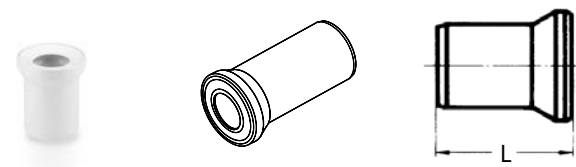

Č.výr.	Označení	Délka mm	Hmotnost g/ks	Balení szt	Balení szt
11229341001	DN 90, délka 250 mm	250	260	10	150
11216341001	DN 110, délka 150 mm	150	244	26	312
11216441001	DN 110, délka 250 mm	250	296	16	192

## 01.03 Upevňovací technika

### Fixing/security clamp

Vlastnosti:

- S protihlukovou vložkou
- S upevňovací maticí s kombinovaným závitem

Materiál:

Pozinkovaná ocel

Upozornění:

- DN 40 až DN 160 tyčové šrouby / závitové kolíky objednávat samostatně
- DN 75 až DN 160 s rychlouzávěrem
- DN 200: bez rychlouzávěru, vč. závitového kolíku M 12/60 mm a nástěnné desky

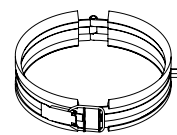

Č.výr.	Označení	Hmotnost	Balení	Balení
		g/ks	szt	szt
11226441001	DN 40, závit M8, šroubový uzávěr	80	25	4550
11205041001	DN 50, závit M8, šroubový uzávěr	92,5	25	4550
11200261002	DN 75, závit M8 / M10, rychlošpona	233,7	10	1050
11200471002	DN 90, závit M8 / M10, rychlošpona	287	10	900
11200291002	DN 110, M8 / M10, rychlošpona	342	10	720
11200481002	DN 125, M10 / M12, rychlošpona	385,1	10	720
11200491003	DN 160, M10 / M12, rychlošpona	423,5	10	240

### Guiding clamp

Vlastnosti:

- S protihlukovou vložkou
- S upevňovací maticí s kombinovaným závitem

Materiál:

Pozinkovaná ocel

Upozornění:

- DN 40 až DN 160 tyčové šrouby / závitové kolíky objednávat samostatně
- DN 75 až DN 160 s rychlouzávěrem
- DN 200 bez rychlouzávěru, vč. závitové vsuvky M12/60 mm a nástěnné desky

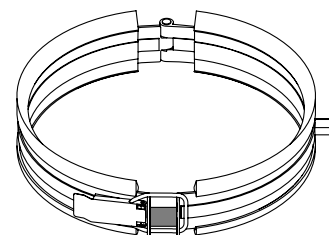

Č.výr.	Označení	Hmotnost	Balení	Balení
		g/ks	szt	szt
11226541001	DN 40, závit M8, šroubový uzávěr	82	25	3250
11205341001	DN 50, závit M8, šroubový uzávěr	93,5	25	1950
11200191002	DN 75, závit M8/M10, rychlošpona	244,1	10	1050
11200551002	DN 90, závit M8/M10, rychlošpona	298,7	10	900
11200271002	DN 110, M8/M10, rychlošpona	355,3	10	720
11200561002	DN 125, M8/M10, rychlošpona	399,2	10	720
11200571002	DN 160, M10/M12, rychlošpona	440,2	10	240

**šroub pro objímku**

Materiál:

Pozinkovaná ocel

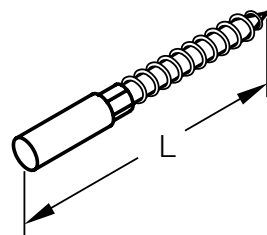

Č.výr.	Označení	L	Hmotnost	Balení	Balení
		mm	g/ks	szt	szt
11210741002	Závit M8, délka 80 mm	80	22,2	100	12000
11210841002	Závit M10, délka 100 mm	100	46	100	6000

**01.04 Požární ochrana****REHAU protipožární manžeta FP3**

Použití:

- Pro montáž nástavby pod stropem, na stěně
- Ve spojení s trubkami domovní kanalizace RAUPIANO PLUS
- Ve spojení s trubkami domovní kanalizace RAUSILENTO

Certifikace:

- ETA-17/0459
- Značení CE

Materiál:

Nerezová ocel práškové lakování / intumescenční vložka

Barva:

modrá

Upozornění:

včetně přiloženého upevňovacího materiálu, návodu k montáži a štítku označení

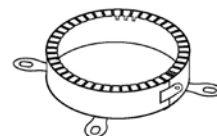

Č.výr.	Označení	Hmotnost	Balení	Balení
		g/ks	szt	szt
11220391001	DN 32	110	1	48
11220421001	DN 40	140	1	48
11220451001	DN 50	160	1	48
11220461001	DN 75	240	1	48
11220471001	DN 90	300	1	48
11220481001	DN 110	330	1	48
11220491001	DN 125	390	1	48
11220521001	DN 160	590	1	48

**REHAU protipožární manžeta FP6**

Použití:

- Pro montáž pod stropem / ve stropě / na stěně / ve stěně / na šikmé potrubí ve spojení
- Ve spojení s trubkami domovní kanalizace RAUPIANO PLUS
- Ve spojení s trubkami domovní kanalizace RAUSILENTO

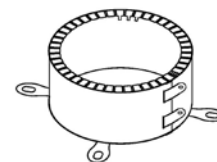

Certifikace:

- ETA-17/0459
- Značení CE

Materiál:

Nerezová ocel práškové lakování / intumescenční vložka

Barva:

modrá

Upozornění:

včetně přiloženého upevňovacího materiálu, návodu k montáži a štítku označení

Č.výr.	Označení	Hmotnost	Balení	Balení
			szt	szt
11220551001	DN 50	260 g/ks	28	280
11220561001	DN 75	430 g/ks	28	280
11220571001	DN 90	500 g/ks	28	280
11220581001	DN 110	560 g/ks	28	280
11220591001	DN 125	630 g/ks	28	280
11220621001	DN 160	1,02 kg/ks	28	280

**01.05 Příslušenství****Gumová vsuvka**

Použití:

Pro propojovací kus a sifonové koleno

Materiál:

SBR

Barva:

černá

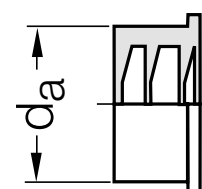

Č.výr.	Označení	$d_a$	$d_i$	Hmotnost	Balení	Balení
		mm				
11262531002	DN 50/40-32, pro příp. kus/sifon. koleno	55	32-40	25	20	2000
11219131003	DN 50/50, pro přípoj. kus/sifon. koleno	68	47-50	37	400	4400

**Rubber nipple with bead**

Použití:  
Pro standardní tvarovky

Materiál:  
SBR

Barva:  
černá

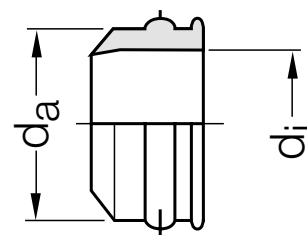

Č.výr.	Označení	$d_a$	Hmotnost	Balení	Balení
		mm	g/ks	szt	szt
11229231003	DN 40/30	40,5	16	20	10000
11229331003	DN 50/30	50,5	37	20	700
11229431003	DN 50/40	50,5	24	20	7000

**Gumové těsnění EPDM**

Použití:  
Pro trubky a tvarovky

Materiál:  
Etylen-propylen-dienový kaučuk (EPDM)

Barva:  
černá

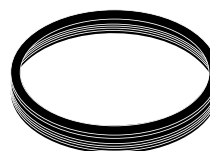

Č.výr.	Označení	Hmotnost	Balení	Balení
		g/ks	szt	szt
11201081001	DN 32	4,5	20	100
11200891001	DN 40	4,5	20	100
11200951001	DN 50	7	20	100
11200961001	DN 75	9	20	100
11200971001	DN 90	14	20	100
11200991001	DN 110	18	20	100
11201051001	DN 125	27	10	100
11201061001	DN 160	45	10	100

**Mazadlo v láhvi**

Použití:

Pro spojení násuvných hrdel



Č.výr.	Označení	Hmotnost		Balení	
		ml	g/ks	szt	szt
11280011001	250 ml, pro hrdlové spoje	250	284	42	1680
11280021001	500 ml, pro hrdlové spoje	500	534	20	880







## 02 Seznam výrobků

Přehled všech výrobků



Č.výr.	Označení		
11200191002	REHAU vodící objímka	DN 75, závit M8/M10, rychlospóna	19
11200261002	REHAU pevná / zajišťovací objímka	DN 75, závit M8 / M10, rychlospóna	19
11200271002	REHAU vodící objímka	DN 110, M8/M10, rychlospóna	19
11200291002	REHAU pevná / zajišťovací objímka	DN 110, M8 / M10, rychlospóna	19
11200471002	REHAU pevná / zajišťovací objímka	DN 90, závit M8 / M10, rychlospóna	19
11200481002	REHAU pevná / zajišťovací objímka	DN 125, M10 / M12, rychlospóna	19
11200491003	REHAU pevná / zajišťovací objímka	DN 160, M10 / M12, rychlospóna	19
11200551002	REHAU vodící objímka	DN 90, závit M8/M10, rychlospóna	19
11200561002	REHAU vodící objímka	DN 125, M8/M10, rychlospóna	19
11200571002	REHAU vodící objímka	DN 160, M10/M12, rychlospóna	19
11200891001	REHAU gumové těsnění EPDM	DN 40	22
11200951001	REHAU gumové těsnění EPDM	DN 50	22
11200961001	REHAU gumové těsnění EPDM	DN 75	22
11200971001	REHAU gumové těsnění EPDM	DN 90	22
11200991001	REHAU gumové těsnění EPDM	DN 110	22
11201051001	REHAU gumové těsnění EPDM	DN 125	22
11201061001	REHAU gumové těsnění EPDM	DN 160	22
11201081001	REHAU gumové těsnění EPDM	DN 32	22
11205041001	REHAU pevná / zajišťovací objímka	DN 50, závit M8, šroubový uzávěr	19
11205341001	REHAU vodící objímka	DN 50, závit M8, šroubový uzávěr	19
11210741002	REHAU šroub pro objímku	Závit M8, délka 80 mm	20
11210841002	REHAU šroub pro objímku	Závit M10, délka 100 mm	20
11216041001	REHAU klozetové koleno	DN 110, 22 stupňů	18
11216141001	REHAU klozetové koleno	DN 110, 45 stupňů	18
11216241001	REHAU klozetové koleno	DN 110, 90 stupňů	18
11216341001	REHAU klozetový nástavec	DN 110, délka 150 mm	18
11216441001	REHAU klozetový nástavec	DN 110, délka 250 mm	18
11219131003	REHAU gumová vsuvka	DN 50/50, pro přípoj. kus/sifon. koleno	21
11220391001	REHAU protipožární manžeta FP3	DN 32	20
11220421001	REHAU protipožární manžeta FP3	DN 40	20
11220451001	REHAU protipožární manžeta FP3	DN 50	20
11220461001	REHAU protipožární manžeta FP3	DN 75	20
11220471001	REHAU protipožární manžeta FP3	DN 90	20
11220481001	REHAU protipožární manžeta FP3	DN 110	20
11220491001	REHAU protipožární manžeta FP3	DN 125	20
11220521001	REHAU protipožární manžeta FP3	DN 160	20
11220551001	REHAU protipožární manžeta FP6	DN 50	21
11220561001	REHAU protipožární manžeta FP6	DN 75	21
11220571001	REHAU protipožární manžeta FP6	DN 90	21
11220581001	REHAU protipožární manžeta FP6	DN 110	21
11220591001	REHAU protipožární manžeta FP6	DN 125	21
11220621001	REHAU protipožární manžeta FP6	DN 160	21
11226441001	REHAU pevná / zajišťovací objímka	DN 40, závit M8, šroubový uzávěr	19
11226541001	REHAU vodící objímka	DN 40, závit M8, šroubový uzávěr	19
11229231003	REHAU gumová vsuvka s naválkou	DN 40/30	22
11229331003	REHAU gumová vsuvka s naválkou	DN 50/30	22
11229341001	REHAU klozetový nástavec	DN 90, délka 250 mm	18
11229431003	REHAU gumová vsuvka s naválkou	DN 50/40	22
11230001001	REHAU pojistka hrdlové zátky	DN 110	17
11230021001	REHAU pojistka hrdlové zátky	DN 160	17
11262531002	REHAU gumová vsuvka	DN 50/40-32, pro příp. kus/sifon. koleno	21
11280011001	REHAU mazadlo v láhvi	250 ml, pro hrdlové spoje	23
11280021001	REHAU mazadlo v láhvi	500 ml, pro hrdlové spoje	23
15535011001	RAUSILENTO Trubka	DN 32 / 500 mm	07
15535021001	RAUSILENTO Trubka	DN 32 / 1000 mm	07
15535031001	RAUSILENTO Trubka	DN 32 / 2000 mm	07
15535041001	RAUSILENTO Trubka	DN 40 / 500 mm	07
15535051001	RAUSILENTO Trubka	DN 40 / 1000 mm	07
15535061001	RAUSILENTO Trubka	DN 40 / 2000 mm	07
15535071001	RAUSILENTO Trubka	DN 40 / 3000 mm	07
15535081001	RAUSILENTO Trubka	DN 50 / 500 mm	07
15535091001	RAUSILENTO Trubka	DN 50 / 1000 mm	07
15535111001	RAUSILENTO Trubka	DN 50 / 1500 mm	07
15535121001	RAUSILENTO Trubka	DN 50 / 2000 mm	07
15535131001	RAUSILENTO Trubka	DN 50 / 3000 mm	07
15535141001	RAUSILENTO Trubka	DN 75 / 500 mm	07
15535161001	RAUSILENTO Trubka	DN 75 / 1000 mm	07
15535171001	RAUSILENTO Trubka	DN 75 / 1500 mm	07

Č.výr.	Označení		
15535181001	RAUSILENTO Trubka	DN 75 / 2000 mm	07
15535191001	RAUSILENTO Trubka	DN 75 / 3000 mm	07
15535201001	RAUSILENTO Trubka	DN 90 / 500 mm	07
15535211001	RAUSILENTO Trubka	DN 90 / 1000 mm	07
15535221001	RAUSILENTO Trubka	DN 90 / 1500 mm	07
15535231001	RAUSILENTO Trubka	DN 90 / 2000 mm	07
15535241001	RAUSILENTO Trubka	DN 90 / 3000 mm	07
15535301001	RAUSILENTO Trubka	DN 125 / 500 mm	08
15535311001	RAUSILENTO Trubka	DN 125 / 1000 mm	08
15535321001	RAUSILENTO Trubka	DN 125 / 2000 mm	08
15535331001	RAUSILENTO Trubka	DN 125 / 3000 mm	08
15535341001	RAUSILENTO Trubka	DN 160 / 500 mm	08
15535351001	RAUSILENTO Trubka	DN 160 / 1000 mm	08
15535361001	RAUSILENTO Trubka	DN 160 / 2000 mm	08
15535371001	RAUSILENTO Trubka	DN 160 / 3000 mm	08
15562231001	RAUSILENTO Trubka	DN 110 / 500 mm	08
15562241001	RAUSILENTO Trubka	DN 110 / 1000 mm	08
15562251001	RAUSILENTO Trubka	DN 110 / 1500 mm	08
15562261001	RAUSILENTO Trubka	DN 110 / 2000 mm	08
15562271001	RAUSILENTO Trubka	DN 110 / 3000 mm	08
15572011001	RAUSILENTO Trubka	DN 32 / 150 mm	07
15572021001	RAUSILENTO Trubka	DN 32 / 250 mm	07
15572031001	RAUSILENTO Trubka	DN 40 / 150 mm	07
15572041001	RAUSILENTO Trubka	DN 40 / 250 mm	07
15572051001	RAUSILENTO Trubka	DN 50 / 150 mm	07
15572061001	RAUSILENTO Trubka	DN 50 / 250 mm	07
15572071001	RAUSILENTO Trubka	DN 75 / 150 mm	07
15572081001	RAUSILENTO Trubka	DN 75 / 250 mm	07
15572091001	RAUSILENTO Trubka	DN 90 / 150 mm	07
15572101001	RAUSILENTO Trubka	DN 90 / 250 mm	07
15572111001	RAUSILENTO Trubka	DN 110 / 150 mm	08
15572121001	RAUSILENTO Trubka	DN 110 / 250 mm	08
15572131001	RAUSILENTO Trubka	DN 125 / 150 mm	08
15572141001	RAUSILENTO Trubka	DN 125 / 250 mm	08
15572151001	RAUSILENTO koleno	DN 32 / 15 stupňů	09
15572161001	RAUSILENTO koleno	DN 40 / 15 stupňů	09
15572171001	RAUSILENTO koleno	DN 50 / 15 stupňů	09
15572181001	RAUSILENTO koleno	DN 75 / 15 stupňů	09
15572191001	RAUSILENTO koleno	DN 90 / 15 stupňů, zesílená stěna	09
15572201001	RAUSILENTO koleno	DN 110 / 15 stupňů, zesílená stěna	09
15572211001	RAUSILENTO koleno	DN 125 / 15 stupňů, zesílená stěna	09
15572221001	RAUSILENTO koleno	DN 160 / 15 stupňů	10
15572231001	RAUSILENTO koleno	DN 32 / 30 stupňů	09
15572241001	RAUSILENTO koleno	DN 40 / 30 stupňů	09
15572251001	RAUSILENTO koleno	DN 50 / 30 stupňů	09
15572261001	RAUSILENTO koleno	DN 75 / 30 stupňů	09
15572271001	RAUSILENTO koleno	DN 90 / 30 stupňů, zesílená stěna	09
15572281001	RAUSILENTO koleno	DN 110 / 30 stupňů, zesílená stěna	09
15572291001	RAUSILENTO koleno	DN 125 / 30 stupňů, zesílená stěna	09
15572301001	RAUSILENTO koleno	DN 160 / 30 stupňů	10
15572311001	RAUSILENTO koleno	DN 32 / 45 stupňů	09
15572321001	RAUSILENTO koleno	DN 40 / 45 stupňů	09
15572331001	RAUSILENTO koleno	DN 50 / 45 stupňů	09
15572341001	RAUSILENTO koleno	DN 75 / 45 stupňů	09
15572351001	RAUSILENTO koleno	DN 90 / 45 stupňů, zesílená stěna	09
15572361001	RAUSILENTO koleno	DN 110 / 45 stupňů, zesílená stěna	09
15572371001	RAUSILENTO koleno	DN 125 / 45 stupňů, zesílená stěna	09
15572381001	RAUSILENTO koleno	DN 160 / 45 stupňů, zesílená stěna	10
15572401001	RAUSILENTO koleno	DN 40 / 67 stupňů	09
15572411001	RAUSILENTO koleno	DN 50 / 67 stupňů	09
15572421001	RAUSILENTO koleno	DN 75 / 67 stupňů	09
15572431001	RAUSILENTO koleno	DN 90 / 67 stupňů, zesílená stěna	09
15572441001	RAUSILENTO koleno	DN 110 / 67 stupňů, zesílená stěna	09
15572451001	RAUSILENTO koleno	DN 125 / 67 stupňů, zesílená stěna	10
15572461001	RAUSILENTO koleno	DN 32 / 87 stupňů	09
15572471001	RAUSILENTO koleno	DN 40 / 87 stupňů	09
15572481001	RAUSILENTO koleno	DN 50 / 87 stupňů	09
15572491001	RAUSILENTO koleno	DN 75 / 87 stupňů	09

Č.výr.	Označení		
15572501001	RAUSILENTO koleno	DN 90 / 87 stupňů, zesílená stěna	09
15572511001	RAUSILENTO koleno	DN 110 / 87 stupňů, zesílená stěna	09
15572521001	RAUSILENTO koleno	DN 125 / 87 stupňů, zesílená stěna	10
15572531001	RAUSILENTO koleno	DN 160 / 87 stupňů, zesílená stěna	10
15572541001	RAUSILENTO jednoduchá odbočka	DN 32 / 32 / 45 stupňů	11
15572551001	RAUSILENTO jednoduchá odbočka	DN 40 / 40 / 45 stupňů	11
15572561001	RAUSILENTO jednoduchá odbočka	DN 50 / 40 / 45 stupňů	11
15572571001	RAUSILENTO jednoduchá odbočka	DN 50 / 50 / 45 stupňů	11
15572581001	RAUSILENTO jednoduchá odbočka	DN 75 / 50 / 45 stupňů	11
15572591001	RAUSILENTO jednoduchá odbočka	DN 75 / 75 / 45 stupňů	11
15572601001	RAUSILENTO jednoduchá odbočka	DN 90 / 50 / 45 stupňů	11
15572611001	RAUSILENTO jednoduchá odbočka	DN 90 / 75 / 45 stupňů	11
15572621001	RAUSILENTO jednoduchá odbočka	DN 90 / 90 / 45 stupňů	11
15572631001	RAUSILENTO jednoduchá odbočka	DN 110 / 50 / 45 stupňů	11
15572641001	RAUSILENTO jednoduchá odbočka	DN 110 / 75 / 45 stupňů	11
15572651001	RAUSILENTO jednoduchá odbočka	DN 110 / 90 / 45 stupňů	11
15572661001	RAUSILENTO jednoduchá odbočka	DN 110 / 110 / 45 stupňů	11
15572671001	RAUSILENTO jednoduchá odbočka	DN 125 / 110 / 45 stupňů	11
15572681001	RAUSILENTO jednoduchá odbočka	DN 125 / 125 / 45 stupňů	11
15572691001	RAUSILENTO jednoduchá odbočka	DN 160 / 110 / 45 stupňů	11
15572711001	RAUSILENTO jednoduchá odbočka	DN 160 / 160 / 45 stupňů	11
15572721001	RAUSILENTO jednoduchá odbočka	DN 40 / 40 / 87 stupňů	11
15572731001	RAUSILENTO jednoduchá odbočka	DN 50 / 40 / 87 stupňů	11
15572741001	RAUSILENTO jednoduchá odbočka	DN 50 / 50 / 87 stupňů	11
15572751001	RAUSILENTO jednoduchá odbočka	DN 75 / 50 / 87 stupňů	11
15572761001	RAUSILENTO jednoduchá odbočka	DN 75 / 75 / 87 stupňů	11
15572771001	RAUSILENTO jednoduchá odbočka	DN 90 / 50 / 87 stupňů	11
15572781001	RAUSILENTO jednoduchá odbočka	DN 90 / 75 / 87 stupňů	11
15572791001	RAUSILENTO jednoduchá odbočka	DN 90 / 90 / 87 stupňů, max flow	11
15572801001	RAUSILENTO jednoduchá odbočka	DN 110 / 50 / 87 stupňů	11
15572811001	RAUSILENTO jednoduchá odbočka	DN 110 / 75 / 87 stupňů	11
15572821001	RAUSILENTO jednoduchá odbočka	DN 110 / 90 / 87 stupňů, max flow	11
15572831001	RAUSILENTO jednoduchá odbočka	DN 110 / 110 / 87 stupňů, max flow	11
15572841001	RAUSILENTO jednoduchá odbočka	DN 125 / 110 / 87 stupňů	11
15572851001	RAUSILENTO jednoduchá odbočka	DN 125 / 125 / 87 stupňů	11
15572861001	RAUSILENTO jednoduchá odbočka	DN 160 / 110 / 87 stupňů	11
15572881001	RAUSILENTO jednoduchá odbočka	DN 160 / 160 / 87 stupňů	11
15572891001	RAUSILENTO dvojitá odbočka	DN 90 / 90 / 90 / 87 stupňů, max flow	12
15572901001	RAUSILENTO dvojitá odbočka	DN 110 / 110 / 110 / 87 stupňů	12
15572911001	RAUSILENTO rohová dvojitá odbočka	DN 90 / 90 / 90 / 87 stupňů, max flow	12
15572921001	RAUSILENTO rohová dvojitá odbočka	DN 110 / 110 / 110 / 87 stupňů	12
15573001001	RAUSILENTO redukce	DN 40 / 32	13
15573011001	RAUSILENTO redukce	DN 50 / 32	13
15573021001	RAUSILENTO redukce	DN 50 / 40	13
15573031001	RAUSILENTO redukce	DN 75 / 50	13
15573041001	RAUSILENTO redukce	DN 90 / 75	13
15573051001	RAUSILENTO redukce	DN 110 / 50	13
15573061001	RAUSILENTO redukce	DN 110 / 75	13
15573071001	RAUSILENTO redukce	DN 110 / 90	13
15573081001	RAUSILENTO redukce	DN 125 / 110	13
15573091001	RAUSILENTO redukce	DN 160 / 125	13
15573101001	RAUSILENTO redukce krátká	DN 50 / 40	13
15573111001	RAUSILENTO redukce krátká	DN 75 / 50	13
15573121001	RAUSILENTO redukce krátká	DN 90 / 50	13
15573131001	RAUSILENTO redukce krátká	DN 110 / 50	13
15573141001	RAUSILENTO redukce krátká	DN 110 / 75	13
15573151001	RAUSILENTO přípojovací kus	DN 50 / 40 - 30	16
15573161001	RAUSILENTO dvojité hrdlo	DN 32	14
15573171001	RAUSILENTO dvojité hrdlo	DN 40	14
15573181001	RAUSILENTO dvojité hrdlo	DN 50	14
15573191001	RAUSILENTO dvojité hrdlo	DN 75	14
15573201001	RAUSILENTO dvojité hrdlo	DN 90	14
15573211001	RAUSILENTO dvojité hrdlo	DN 110	14
15573221001	RAUSILENTO dvojité hrdlo	DN 125	14
15573231001	RAUSILENTO dvojité hrdlo	DN 160	14
15573241001	RAUSILENTO přesuvka	DN 32	14
15573251001	RAUSILENTO přesuvka	DN 40	14
15573261001	RAUSILENTO přesuvka	DN 50	14

<b>Č.výr.</b>	<b>Označení</b>		
15573271001	RAUSILENTO přesuvka	DN 75	14
15573281001	RAUSILENTO přesuvka	DN 90	14
15573291001	RAUSILENTO přesuvka	DN 110	14
15573301001	RAUSILENTO přesuvka	DN 125	14
15573311001	RAUSILENTO přesuvka	DN 160	14
15573321001	RAUSILENTO dlouhé hrdlo	DN 50	15
15573331001	RAUSILENTO dlouhé hrdlo	DN 75	15
15573341001	RAUSILENTO dlouhé hrdlo	DN 90	15
15573351001	RAUSILENTO dlouhé hrdlo	DN 110	15
15573371001	RAUSILENTO čistící kus	DN 75	15
15573381001	RAUSILENTO čistící kus	DN 90	15
15573391001	RAUSILENTO čistící kus	DN 110	15
15573401001	RAUSILENTO čistící kus	DN 125	15
15573411001	RAUSILENTO čistící kus	DN 160	15
15573421001	RAUSILENTO sifonové koleno	DN 40 / 40-30	16
15573441001	RAUSILENTO sifonové koleno	DN 50 / 50	16
15573451001	RAUSILENTO hrdlová zátka	DN 32	17
15573461001	RAUSILENTO hrdlová zátka	DN 40	17
15573471001	RAUSILENTO hrdlová zátka	DN 50	17
15573481001	RAUSILENTO hrdlová zátka	DN 75	17
15573491001	RAUSILENTO hrdlová zátka	DN 90	17
15573501001	RAUSILENTO hrdlová zátka	DN 110	17
15573511001	RAUSILENTO hrdlová zátka	DN 125	17
15573521001	RAUSILENTO hrdlová zátka	DN 160	17
15573531001	RAUSILENTO sifonové koleno	DN 50 / 40 - 30	16









Naskenujte QR kód pro další dokumenty v  
ePaper REHAU  
[www.rehau.cz/epaper](http://www.rehau.cz/epaper)



Dokument je chráněn autorským právem. Takto založená práva, zvláště práva překladu, dotisku, odběru vyobrazení, rozhlasového vysílání, reprodukce fotomechanickou, nebo podobnou cestou a uložení v zařízení na zpracování dat, zůstávají vyhrazena.

Naše aplikačně orientované písemné a ústní poradenství se opírá o dlouholeté zkušenosti a standardizované předpoklady a je poskytováno dle našeho nejlepšího vědomí a svědomí. Účel použití produktů REHAU je popsán v závěru příslušné technické informace. Aktuální verze těchto dokumentů jsou k nahlédnutí na stránce [www.rehau.com/TI](http://www.rehau.com/TI). Další užívání a

zpracovávání produktů REHAU je mimo naši kontrolu, a proto za ně plně odpovídá konkrétní uživatel/zpracovatel. Případné nároky z odpovědnosti se řídí výhradně našimi dodacími a platebními podmínkami (k nahlédnutí na stránce [www.rehau.com/conditions](http://www.rehau.com/conditions)), pokud nebylo se společností REHAU písemně dohodnuto něco jiného. Totéž platí pro případné nároky ze záruky, která se vztahuje na stálou jakost našich produktů dle naší specifikace. Technické změny vyhrazeny

[www.rehau.cz](http://www.rehau.cz)

REHAU, s.r.o.  
Obchodní 117  
251 01 Čestlice  
Česká republika  
+420 272 190 111  
[praha@rehau.com](mailto:praha@rehau.com)

556300-1 CZ 05.2022