

## ISIFLO spojky

### Technický popis

**Použití:**

bezzátivé spojování plastového a měděného potrubí

**Médium:**

pitná a užitková voda, plyn

**Max. prov. tlak:**

voda - 16 bar

plyn - 4 bar

**Max. prov. teplota: 70 °C**

### Specifikace materiálu

těleso	patent. mosazná slitina RA 450
matice	patent. mosazná slitina RA 450
svěrný kroužek	patent. mosazná slitina RA 450
přítlačný kroužek	patent. mosazná slitina RA 450
těsnění	NBR

### Přednosti výrobků

- Více než 30 let zkušeností s používáním v náročných podmínkách Skandinávie, v ČR od roku 1993
- Unikátní složení a metoda zpracování patentově chráněné mosazi RA 450 je výsledkem více než stoletých zkušeností s výrobou mosazi a zaručuje vysokou protikorozní odolnost spojek ISIFLO
- Tvar zubů svěrného kroužku umožňuje nasunout spojku na PE potrubí bez nutnosti úpravy hran potrubí frézku – není potřeba speciální náradí
- Prodloužený tvar matky zajišťuje lepší vedení potrubí v samotném spoji a i při velkém vychýlení potrubí ISIFLO spojka zaručuje 100% těsnost spoje

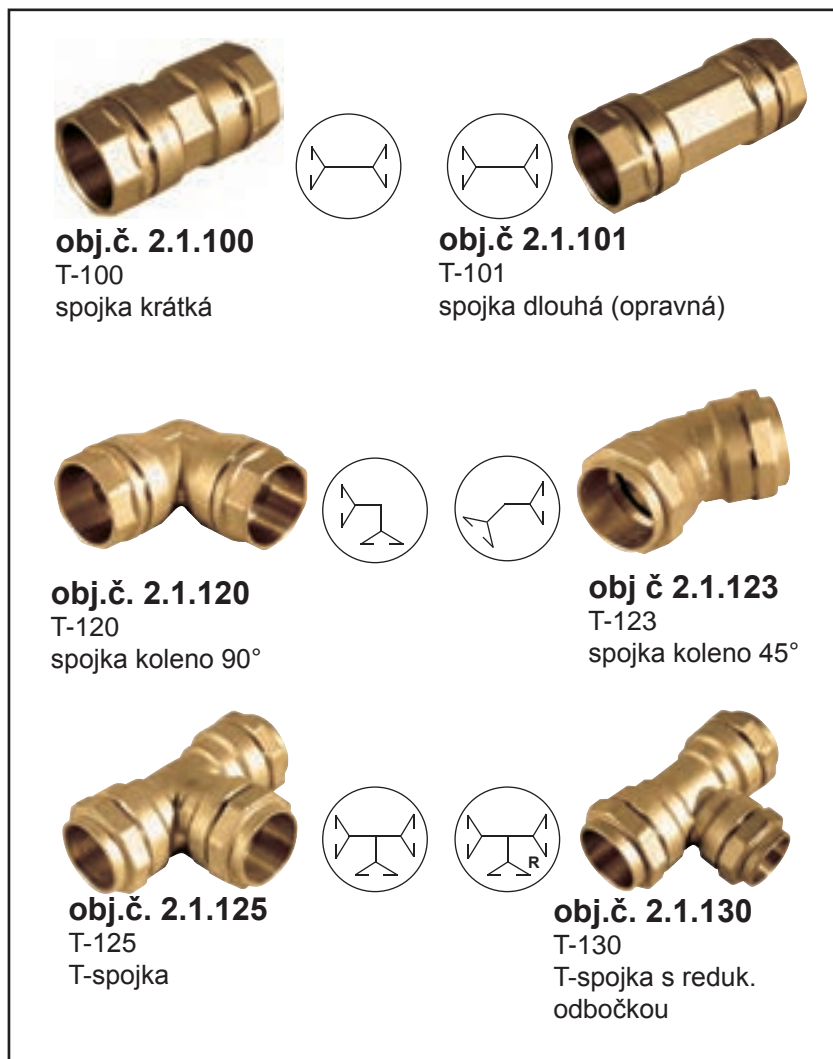

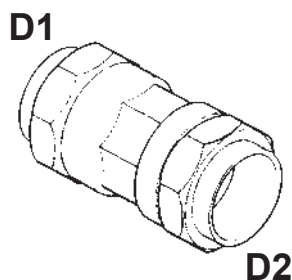

### T 100

Obj. č.	D1	D2
2.1.100.1616	16	16
2.1.100.2020	20	20
2.1.100.2525	25	25
2.1.100.3232	32	32
2.1.100.4040	40	40
2.1.100.5050	50	50
2.1.100.6363	63	63

Spojka pro bezzávitové spoje potrubí - slouží k jednoduchému spojení dvou plastových rour stejné dimenze bez použití trubkového závitů. Spojka je z obou stran osazena ISIFLO systémem pro bezzávitové spoje.

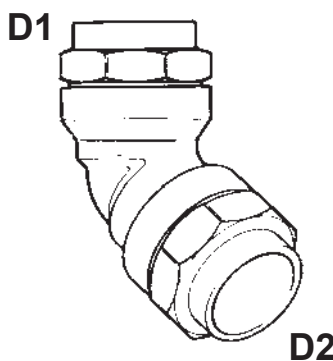

### T 123

Obj. č.	D1	D2
2.1.123.2525	25	25
2.1.123.3232	32	32
2.1.123.4040	40	40
2.1.123.5050	50	50
2.1.123.6363	63	63

45° oblouk pro bezzávitové spoje potrubí - slouží k jednoduchému spojení dvou plastových rour stejné dimenze bez použití trubkového závitů. Spojka je z obou stran osazena ISIFLO systémem pro bezzávitové spoje.

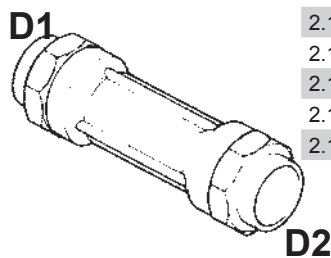

### T 101

Obj. č.	D1	D2
2.1.101.2020	20	20
2.1.101.2525	25	25
2.1.101.3232	32	32
2.1.101.4040	40	40
2.1.101.5050	50	50
2.1.101.6363	63	63

Dlouhá opravná spojka pro bezzávitové spoje potrubí - slouží především k opravám plastového potrubí bez použití trubkového závitů. Vadné místo vyřízneme a nahradíme je spojkou T 101. Spojka je z obou stran osazena ISIFLO systémem pro bezzávitové spojení dvou trubek stejné dimenze.

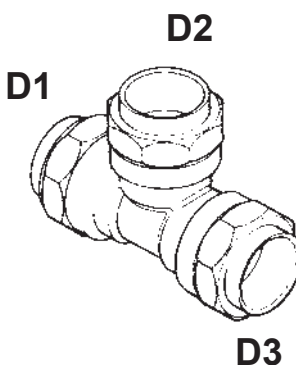

### T 125

Obj. č.	D1	D2	D3
2.1.125.1616	16	16	16
2.1.125.2020	20	20	20
2.1.125.2525	25	25	25
2.1.125.3232	32	32	32
2.1.125.4040	40	40	40
2.1.125.5050	50	50	50
2.1.125.6363	63	63	63

Spojka tvaru „T“ pro bezzávitové spoje potrubí - slouží k jednoduchému spojení tří plastových rour bez použití trubkového závitů. Všechny tři výstupy jsou osazeny ISIFLO systémem pro bezzávitové připojení plastových trubek stejné dimenze.

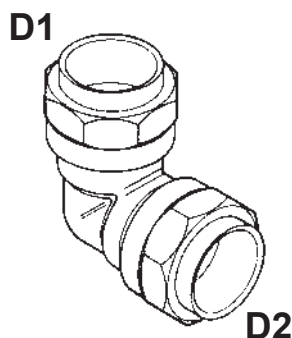

### T 120

Obj. č.	D1	D2
2.1.120.2020	20	20
2.1.120.2525	25	25
2.1.120.3232	32	32
2.1.120.4040	40	40
2.1.120.5050	50	50
2.1.120.6363	63	63

90° koleno pro bezzávitové spoje potrubí - slouží k jednoduchému spojení dvou plastových rour stejného vnějšího průměru. Koleno je z obou stran osazeno ISIFLO systémem pro bezzávitové spojení dvou plastových trubek stejné dimenze.

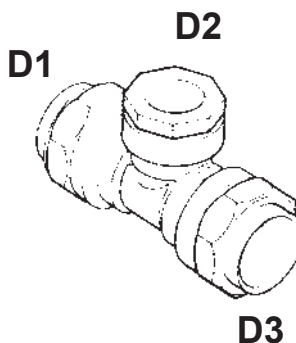

### T 130

Obj. č.	D1	D2	D3
2.1.130.2016	20	16	20
2.1.130.2520	25	20	25
2.1.130.3225	32	25	32
2.1.130.4032	40	32	40
2.1.130.5032	50	32	50
2.1.130.5040	50	40	50
2.1.130.6332	63	32	63
2.1.130.6340	63	40	63

Spojka tvaru „T“ pro bezzávitové spoje potrubí - slouží k jednoduchému spojení tří plastových rour bez použití trubkového závitů. Všechny tři výstupy jsou osazeny ISIFLO systémem pro bezzávitové připojení plastových rour. Odbočka je redukována pro rouru menší dimenze.

VOD-KA si vyhrazuje právo měnit data sloužící k technickému pokroku výrobků.