

# Instalace šachty Tegra 600

## Návod k instalaci šachty

1.



Před instalací šachty je třeba zkontrolovat všechny díly a zjistit, zda nejsou poškozené nebo znečištěné. Znečištěné těsnicí díly a komponenty šachty je třeba vyčistit. Poškozené komponenty je případně nutno vyměnit. Dále je třeba zkontrolovat, zda těsnicí díly správně dosedají.

2.



Vyrovnejte a vyčistěte dno výkopu od velkých a ostrých kamenů. Naneste 10 cm vrstvu pískového podsypu. Styková plocha dna šachty musí být provedena podle ČSN EN 1610 Typ lože 1.

3.



Dno šachty je nutno vyrovnat podle plánů. Dno je nutno uložit tak, aby byl zajištěn potřebný spád. Při tom je třeba dát pozor na to, aby hrdlo šachtové trubky bylo nastaveno kolmo k ose potrubí.

4.



Po zasunutí je nutné potrubí vyrovnat podle plánů instalace. K tomu je možno posunem výkyvného hrdla plynule měnit úhel připojení (rozsah regulace  $\pm 7,5^\circ$ ).

5.

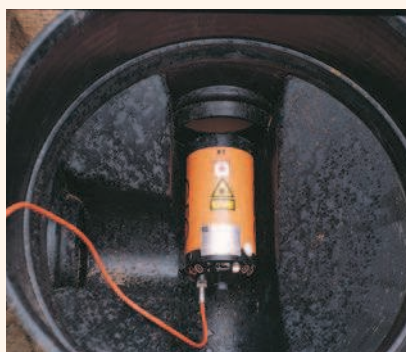

Pro vyrovnání vedení podle plánů je možno na dno šachty umístit laser. Při tom je třeba se řídit pokyny výrobce laseru i potrubí.

6.



Šachtovou trubku je možno podle potřeby zkrátit. Toto se provede uříznutím pilou, která se nasadí na vnější vlnu roury (nejvyšší bod vnějšího profilu). Uříznutou hranu je třeba zbavit ostrých hrotů.

7.



Před nasazením těsnění je někdy nutno hranu šachtové trubky očistit. Těsnění se nasazuje do první prohlubně vlnovce (mezi první a druhou vlnou). Při tom je třeba dávat pozor na to, aby těsnění bylo správně nasazeno ve středu prohlubně.

8.

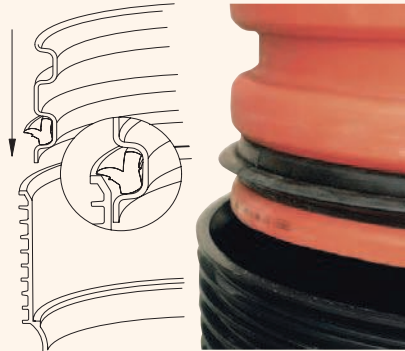

Vzhledem k profilovanému tvaru těsnění, ověřte správnost nasazení dle nákresu na dodané etiketě.

9.



Šachtové dno se na vnitřní straně natře stejnou vrstvou maziva. Pak se šachtová roura s nasazeným těsněním nasune do dna šachty až na doraz.

10.



Pro případné prodloužení šachtové roury je možno použít spojku šachtové roury. Spojka se nasadí na šachtovou trubku, která je již spojena se dnem šachty, a potom se na spojku nasadí prodlužovací šachtová roura.

11.



Prostor kolem šachty se zaplní vhodným materiálem (pískem nebo výkopovou zeminou zbavenou kamení), který se poté zhutní. Výška zásypu závisí na typu použitého poklopu šachty. Obsyp je potřeba provádět po vrstvách (max. 30 cm) za současného hutnění. Zhutnění obsypového materiálu provedte na hodnoty dle následujícího doporučení:

- a) 90 % Proctora pro „zelené zóny“
- b) 95 % Proctora pro vozovky s lehkým a středním zatížením silniční dopravou
- c) 98 % Proctora pro vozovky s velkým zatížením silniční dopravou

12.



Oblast těsnění (vnější/vnitřní) je třeba před nasazením poklopu nebo teleskopu zkontrolovat, a případně očistit.

Při výskytu vysoké hladiny podzemní vody doporučujeme zvýšit úroveň zhutnění zeminy na stupeň min.

- a) 95 % Proctora, případně
- b) 98 % Proctora.



# Instalace šachty Tegra 600

## Návod k instalaci plastového nebo betonového roznášecího prstence

1.

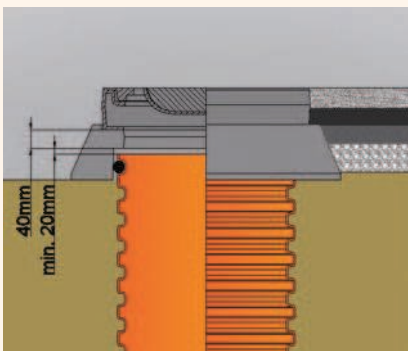

Nejprve je třeba po celé ploše vytvořit vrstvu jemného písku nebo štěrku, a tu pak zhutnit. V osedací ploše nesmějí být místa, kde dochází k bodovému zatížení, nebo dutiny. Pro zajištění vodotěsného styku roznášecího prstence je možno do první vnější vlny šachtové roury vložit těsnění.

2.



Roznášecí prstenec poté uložíme do požadované polohy. Při tom je třeba dávat pozor na to, aby prstenec neseděl přímo na konci šachtové roury, nýbrž aby byla vytvořena štěrbina pro případ sedání přírody min. 20 mm.

3.



Nakonec se na betonový prstenec za použití vyrovnávací maltové vrstvy (maltová mazanina) nasadí poklop šachty. Nasazení plastového konusu PAD se provádí analogicky podle výše uvedeného postupu, namísto maltové mazaniny se však použije polymerová malta.

## Návod k instalaci teleskopického adaptéru

1.



Pro zasazení teleskopického adaptéru se do první prohlubně na vnitřní straně šachtové roury nasadí těsnění. Pro snadné zasunutí a těsné spojení teleskopického adaptéru se toto těsnění natře stejnou vrstvou maziva. Plochu pro uložení teleskopického adaptéru je třeba připravit a zhutnit. V případě potřeby se vytvoří uložení z litého betonu C12/15.

2.



Teleskopický adaptér se nasune do šachtové roury a vyrovná. Teleskopický adaptér musí být zapuštěn do šachtové roury min. 150 mm. Mezi teleskopickým adaptérem a šachtovou rourou musí být mezera min. 30 mm. Je třeba dodržet předpisy a pokyny pro výstavbu silnic.

3.



Pro zabránění vzniku bodového zatížení je nutno dosedací plochu poklopu případně opatřit vyrovnávací vrstvou malty. Pak se do teleskopického adaptéru nasadí poklop a kruhová štěrbina mezi poklopem a teleskopickým adaptérem se zalije maltou. Nakonec se povrch upraví podle specifikace.

## Návod k instalaci plastového poklopu A15, DN 600

1.



Podle požadavků normy ČSN EN 124 se plastový poklop A15 z polypropylenu používá pouze na místech určených pro chodění (skupina 1). Do první prohlubně na vnitřní straně šachtové roury se nasadí těsnění. Pro snadné zasunutí a těsné spojení rámu poklopu se toto těsnění natře stejnou vrstvou maziva.

2.



Do šachtové roury se zasadí rám poklopu, vyrovná se jeho výška a poté se provede obsyp a zhutnění dle ČSN EN 1610. Pro vyjmutí inspekčního poklopu je možno šestihřanné šrouby M8 povolit trubkovým klíčem (13 mm).

3.



Při nasazování inspekčního poklopu je třeba šrouby M8 trubkovým klíčem (13 mm) znovu zašroubovat do příslušných otvorů. Při tom je třeba dávat pozor na vybrání pro vyvrtané otvory v rámu. Nakonec se povrch upraví podle specifikace.

# Uložení poklopů šachty Tegra 600

**Uložení poklopů musí být v souladu se závaznou normou ČSN-EN 124:2000. Tato norma také uvádí klasifikaci poklopů s ohledem na jejich umístění.**

Níže jsou ukázána uložení poklopů typická pro šachty Tegra 600. V závislosti na umístění a zatížení jsou používány různé způsoby uložení poklopů:

- ⦿ plastový poklop třídy A15 – bezprostředně na korugovanou rouru
- ⦿ na betonový prstenec
- ⦿ na konus PAD
- ⦿ na teleskopický adaptér

## Typy zakončení

### ⦿ Třída A15

Užívaná výhradně na pěších nebo cyklistických stezkách nebo v oblastech bez dopravního zatížení (plastový poklop třídy A15 umístěný na korugované rouře nebo poklop třídy A15 umístěný na betonovém prstenci, konusu PAD nebo na teleskopickém adaptéru k poklopu).

### ⦿ Třída B125

Užívaná na pěších cestách nebo rovnocenných površích, parkovištích a prostorech k parkování osobních automobilů (poklop třídy B125 je umístěn na betonovém prstenci, konusu PAD nebo na teleskopickém adaptéru k poklopu).

### ⦿ Třída D400

Užívaná na vozovkách komunikací, na zpevněných okrajích a parkovacích prostorech pro všechny druhy dopravních prostředků (poklop třídy D400 umístěn na betonovém prstenci, konusu PAD nebo na teleskopickém adaptéru k poklopu).

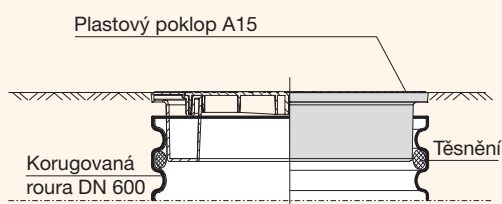

Poklop na korugované rouře

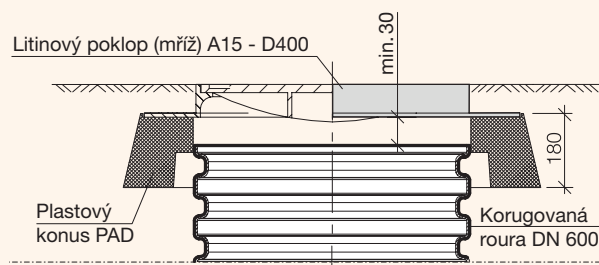

Poklop na konusu PAD

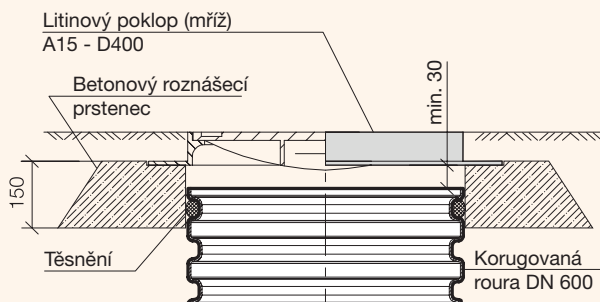

Poklop na betonovém prstenci

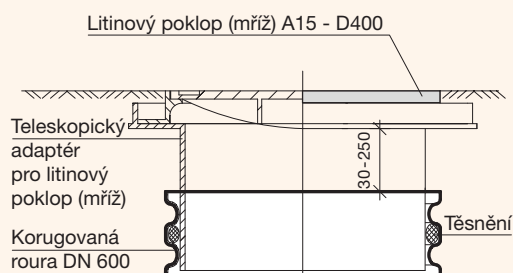

Poklop na teleskopickém adaptéru

# Uliční vpusti šachty Tegra 600

## Uliční vpusti D400

