

Šachta Basic 315

Vlastnosti

Technická data

- ⊙ Neprůlezná kanalizační šachta
- ⊙ Vnitřní \varnothing roury 315 mm
- ⊙ Barva oranžová (PP)
- ⊙ Možné připojit kanalizační potrubí KG DN/OD 110 - 200
- ⊙ Šachtová roura E: $2 < SN < 4$ kN/m²
- ⊙ Možnost zhotovení dodatečného napojení nad šachtovým dnem pomocí spojky IN-SITU \varnothing 110, 160 mm
- ⊙ Šachtová dna se zabudovaným sklonem dna 1,5 %
- ⊙ 3 typy šachtových den:
 - Typ I – přímý tok
 - Typ II – pravý i levý přítok pod úhlem 45°
 - Typ III – pravý i levý přítok pod úhlem 90°
- ⊙ Boční přítoky jsou pod úhlem 45° nebo 90°
- ⊙ Regulace výšky kanalizačních šachet řezáním korugované roury
- ⊙ Možnost použití v případě vysoké hladiny spodní vody
- ⊙ Zaručená těsnost spojení komponentů kanalizační šachty 0,5 bar
- ⊙ Třída zatížení poklopů dle ČSN EN 124 (A15–D400)
- ⊙ Možnosti sestavení uličních vpustí:
 - a) Silniční vpust' (se sifonem nebo bez) + teleskop + mříž
 - b) Šachtová roura + záslepka dna + spojka IN-SITU + teleskop + mříž



Uložení poklopů šachty Basic 315

1. Litinový poklop B125 nebo D400 (plovoucí) na vozovce pro těžkou dopravu

Tento systém je určen pro terény s těžkým provozem – asfalt, apod. Poklop se používá spolu s teleskopickou rourou Wavin, která je zasunuta ve vlnité šachtové rourě.

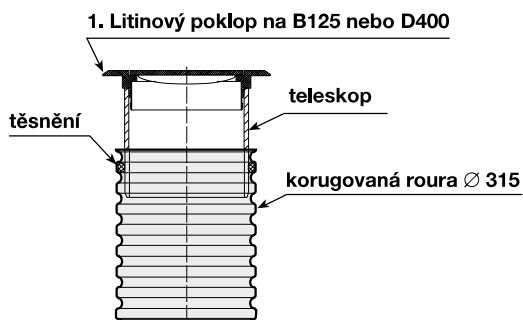

2. Betonový poklop B125 na 3 t nebo 7 t

Tento poklop odolává zatížení 3 t (nearnovaný), popř. 7 t (armovaný) a je určen pro zatravněné plochy, na kterých není dopravní provoz. Používá se spolu s betonovým konusem.

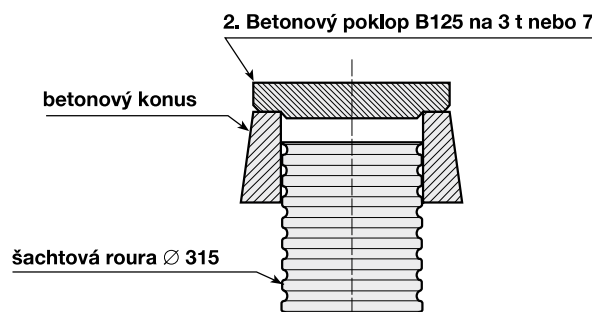

3. Betonový chodníkový poklop B125 na 3 t

Chodníkový poklop se používá pro povrch dlažby, chodníku, apod.

3. Čtvercový betonový poklop B125 na 3 t

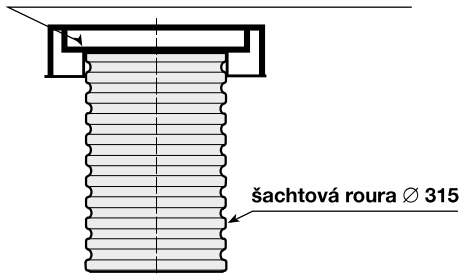

5. Plastový nebo litinový poklop A15 pro nezatížený terén

Používá se pro nezpevněné terény, pro „pochozí“ zatížení. Poklop se umístí přímo na šachtovou rouru bez jakéhokoliv podkladu.

5. Plastový nebo litinový poklop A15

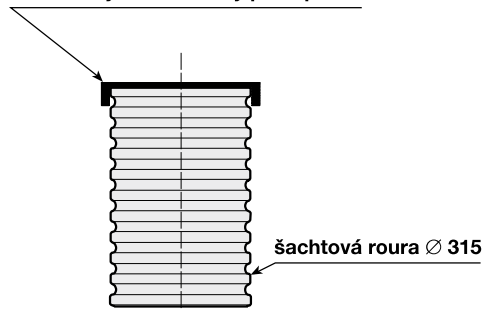

4. Litinový poklop B125 pro terény s lehkou dopravou

Používá se spolu s betonovým konusem, přičemž poklop je umístěn na tomto kuželu. Poklop může být použit pro všechny typy povrchů pod podmínkou, že jejich zatížení nepřekročí 3 t.

4. Litinový poklop B125

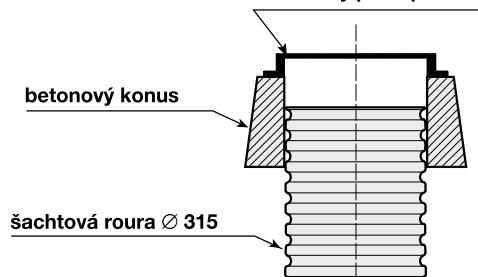

6. Plastový poklop A15 s teleskopem

Prodává se již jako sestavený komplet poklop + teleskop.

6. PVC poklop A15

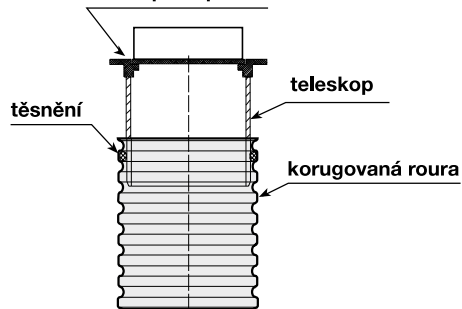

Katalog výrobků

Basic 315 – šachtová dna

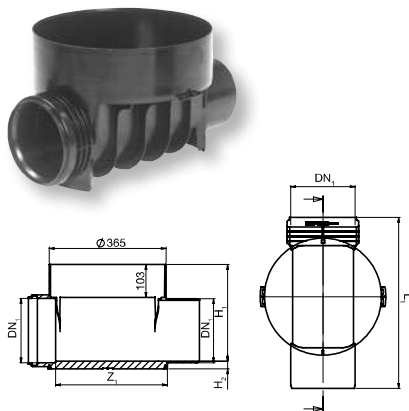

Šachtové dno z PP včetně těsnění – typ I (přímé)

KG DN/OD	DN ₁ mm	L ₁ mm	Z ₁ mm	H ₁ mm	H ₂ mm	KÓD
110	110	467	348	212	25	IF370200
160	160	505	350	264	25	IF370220
200	200	534	349	301	24	IF370330

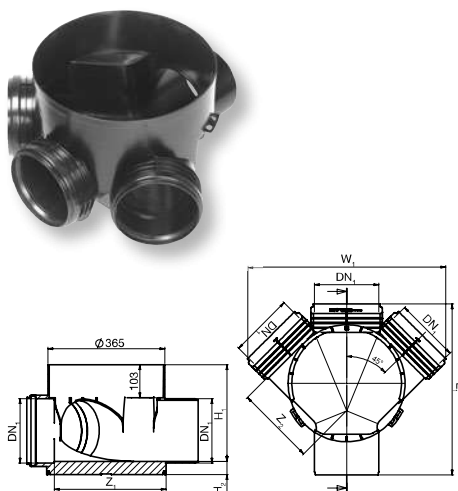

Šachtové dno z PP včetně těsnění – typ II (sběrné 45°)

KG DN/OD	DN ₁ mm	L ₁ mm	Z ₁ mm	Z ₂ mm	H ₁ mm	H ₂ mm	W ₁ mm	KÓD
110	110	467	348	222	212	32	475	IF370201
160	160	505	350	224	264	25	538	IF370221
200	200	534	349	248	301	41	619	IF370331

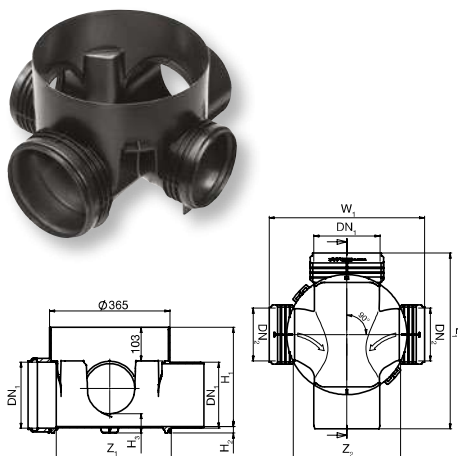

Šachtové dno z PP včetně těsnění – typ III (sběrné 90°)

KG DN/OD	DN ₁ mm	DN ₂ mm	L ₁ mm	Z ₁ mm	Z ₂ mm	H ₁ mm	H ₂ mm	H ₃ mm	W ₁ mm	KÓD
200	200	160	534	349	327	301	20	59	472	IF370335

Katalog výrobků

Basic 315, Basic 400

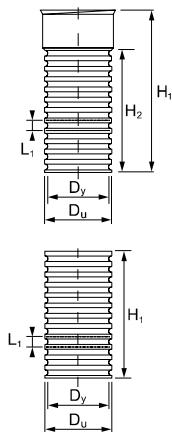

Šachtová korugovaná roura pro šachtu Basic 315 – s hrdlem, bez hrdla

Typ	D _y mm	D _u mm	H ₁ mm	H ₂ mm	L ₁ mm	KÓD
315 × 1 250	315	354	1 250	–	50	IP317100
315 × 2 000	315	354	2 000	–	50	IP317200
315 × 3 000	315	354	3 000	–	50	IP317300
315 × 6 000	315	354	6 000	–	50	IP317600
315 × 3 000*	315	354	3 150	3 000	50	IP357300
315 × 6 000*	315	354	6 300	6 000	50	IP357600

* s hrdlem

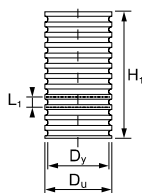

Šachtová korugovaná roura pro šachtu Basic 400 bez hrdla

Typ	D _y mm	D _u mm	H ₁ mm	L ₁ mm	KÓD
400 × 1 000	364	400	1 000	50	IP407100
400 × 1 500	364	400	1 500	50	IP407150
400 × 2 000	364	400	2 000	50	IP407200
400 × 3 000	364	400	3 000	50	IP407300
400 × 6 000	364	400	6 000	50	IP407600

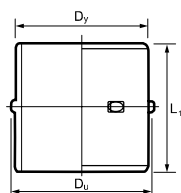

Spojka šachtové roury – bez těsnění*

Typ	D _y mm	D _u mm	L ₁ mm	KÓD
315	315	325	305	IF323000

* nutné kompletovat se dvěma kusy těsnění k šachtové rouře

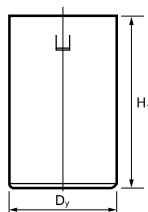

Teleskopická roura – oranžová nebo černá

Bez těsnění pro Basic 315 a Basic 400

Typ	Rozměry mm	D _y mm	H ₁ mm	KÓD
315	315 × 375	315	375	IF318310
315	315 × 750	315	750	IF318710

Katalog výrobků

Basic 315, Basic 400



Těsnění

Typ	Popis	KÓD
315	k šachtové rouře, k teleskopu a ke spojce šachtové roury	IF261000
400	k šachtové rouře	IF261500

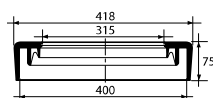

Redukční těsnicí manžeta

Rozměry mm	KÓD
400/315	IF249000

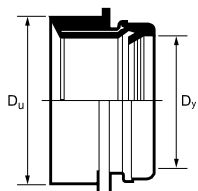

Spojka IN-SITU – včetně pryžové těsnicí manžety

Rozměry D _y mm	D _u mm	KÓD
110	127	IF261000
160	177	IF261500

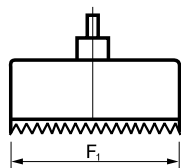
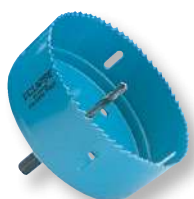

Vrták – pro spojku IN-SITU

Rozměry D _y mm	F ₁ mm	KÓD
110	127	IF271000
160	177	IF271500

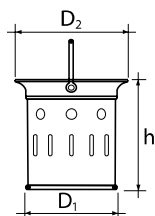

Kalový koš s madlem typ K1

Typ	D ₁ mm	D ₂ mm	h mm	Materiál	KÓD
315	190	260	250	plast	IF303000

Možnost použití do všech mříží vpusti Ø 315, Ø 400

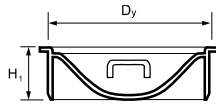

**Plastový poklop pachotěsný, plastové dno silniční vpusti
– s madly / do šachtové roury, včetně těsnění**

Typ	D_y mm	H_1 mm	KÓD
425	425	140	IF123000

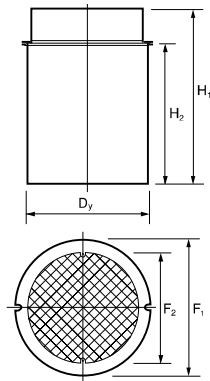

PVC poklop A15 – s teleskopickou rourou

Typ	D_y mm	F_1 mm	F_2 mm	H_1 mm	H_2 mm	KÓD
315	315	350	315	260	200	IF143000

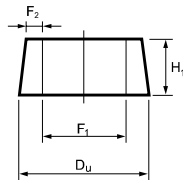

Betonový konus

Typ	D_u mm	F_1 mm	F_2 mm	H_1 mm	KÓD
315	565	365	70	240	IF100300

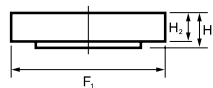

Betonový poklop B125 na 3 t a 7 t – na betonový konus

Typ	F_1 mm	H_1 mm	H_2 mm	KÓD 3 t	KÓD 7 t
315	510	95	80	IF113300	IF113700

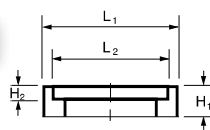

Betonový poklop B125 s rámem 3 t – čtvercový, na šachtovou rouru

Typ	L_1 mm	L_2 mm	H_1 mm	H_2 mm	KÓD
315	500	420	140	50	IF113900
400	590	480	200	50	IF500020

Katalog výrobků

Basic 315, Basic 400

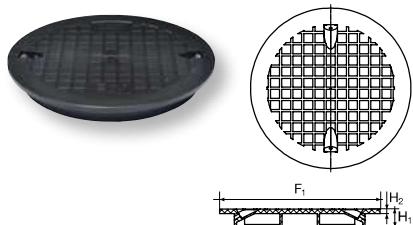

PP poklop A15 – do šachtové roury

Typ	F ₁ mm	H ₁ mm	H ₂ mm	KÓD
315	362	39	9	IF150300
400	410	49	9	IF501150

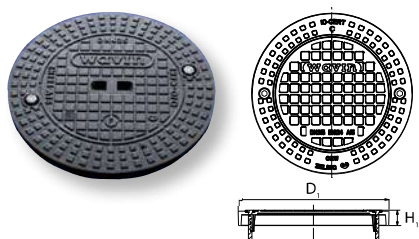

Litinový poklop A15 – do šachtové roury

Typ	D ₁ mm	H ₁ mm	KÓD
315	373	38	IF163050
400	440	40	IF163100

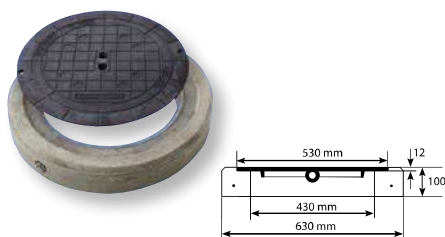

Litinový poklop B125 Ø 400 mm – s betonovým rámem / do šachtové roury

Typ	KÓD
400	IF505300

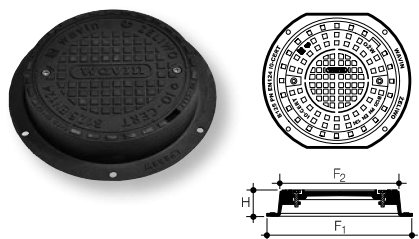

Litinový poklop B125 Ø 315 mm – na betonový konus

Typ	F ₁ mm	F ₂ mm	H mm	KÓD
315	450	368	80	IF173000

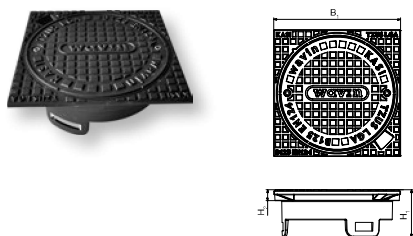

Litinový poklop B125 Ø 315 mm – čtvercový do teleskopické roury

Typ	B ₁ mm	H ₁ mm	H ₂ mm	KÓD
315, 400	346	129	30	IF173050



Litinový poklop D400 Ø 315 mm – kulatý do teleskopické roury

Typ	F ₁ mm	H ₁ mm	KÓD
315, 400	460	82	IF193000

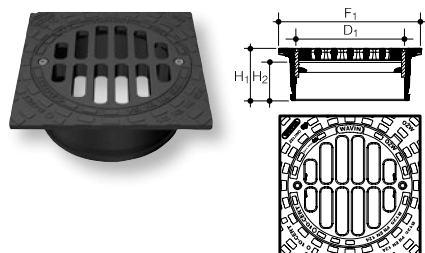

Litinová mříž B125 Ø 315 mm – do teleskopické roury

Typ	F ₁ mm	D ₁ mm	H ₁ mm	H ₂ mm	KÓD
315, 400	355	314	130	100	IF213050

Možnost použít kalový koš typ K1 nebo K2

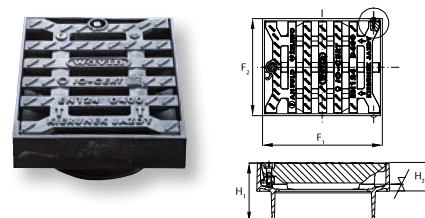

Litinová mříž D400 Ø 315 mm – do teleskopické roury

Typ	F ₁ mm	F ₂ mm	H ₁ mm	H ₂ mm	KÓD
315, 400	420	340	222	115	IF203000

Možnost použít kalový koš typ K1 nebo K2

Sestavy šachet

Basic 315, Basic 400



Basic 315

Basic 400

Sestavy pachotěsných šachet

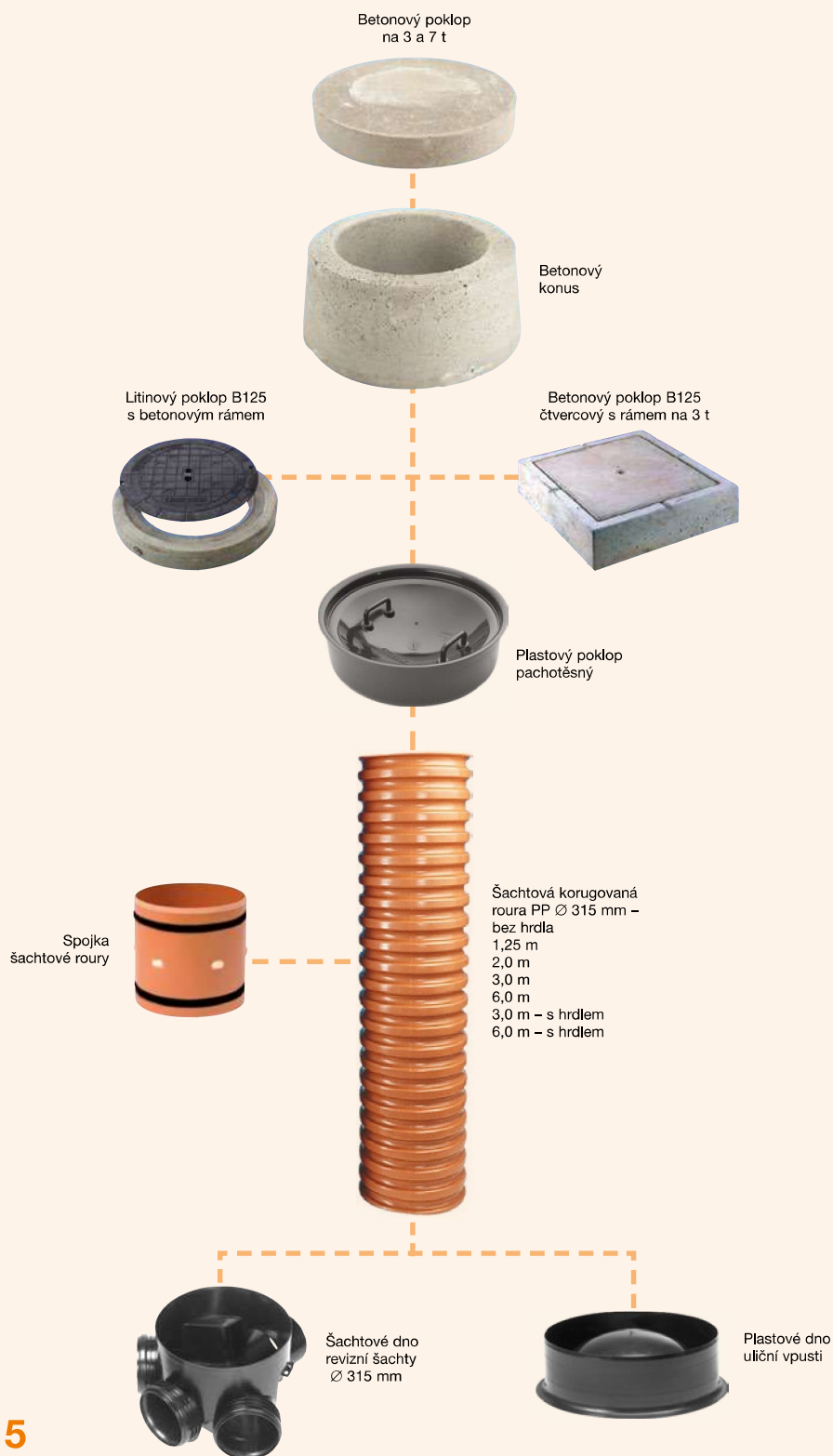

Basic 315