



OSMA[®]
RV System

VYDÁNÍ 07/2019



ISO 9001

- **SPLŇUJE STANDARDY BUDOUCNOSTI**
- **ODOLNOST V NÁROČNÝCH PODMÍNKÁCH**
- **VYSOKÁ TEPLOTNÍ A CHEMICKÁ ODOLNOST**
- **NÍZKÉ RIZIKO ZANÁŠENÍ**
- **ODOLNOST VŮČI OTĚRU A ABRAZI**
- **VÝBORNÉ HYDRAULICKÉ VLASTNOSTI**
- **VYSOKÁ PEVNOST**
- **SCHOPNOST ČELIT KOLOVÝM TLAKŮM
(POUŽITÍ V ZAHRADÁCH I PŘI VÝSTAVBĚ SILNIC)**
- **DOKONALÁ TĚSNOST SPOJE**
- **OCHRANNÁ VODNÍ PÁSMA**
- **NÍZKÉ RIZIKO ZANÁŠENÍ**
- **HLOUBKA ŠACHTY AŽ 4 m**
- **SNADNÁ INSPEKCE**
- **100% RECYKLOVATELNOST**
- **ZVÝŠENÁ PRODUKTIVITA PRÁCE**

Šachtový systém budoucnosti

RV-Systém OSMA® je moderní, vyspělý systém šachtových komponentů, určený pro výstavbu revizních kanalizačních šachet a vpustí v náročných podmínkách. Byl navržen a vyvinut podle nejnovějších poznatků z oboru mechaniky plastů, na základě požadavků stavitelů a provozovatelů inženýrských sítí.

Materiál – PP/PVC

Mezi termoplastickými surovinami zaujímá polypropylen (PP) mimořádné místo vzhledem ke své vysoké teplotní a chemické odolnosti a výjimečné houževnatosti. Díky své výborné zpracovatelnosti může být z této suroviny vyrobeno šachtové dno s dokonale hladkou vnitřní stěnou, která snadno odolává otěru, zanášení i vnějším tlakům zeminy. Neměkčený polyvinylchlorid (PVC-U) je považován za vyspělou a léty prověřenou surovinu. Výsledkem jsou šachtové trouby a teleskopy s vnitřní stěnou, odolnou vůči abrazi a houževnatou vnější vrstvou, která odolává všem materiálům, běžně používaným pro obsyp a hutnění.

Zesílená konstrukce

Předností šachtových den jsou zesílené žebrované stěny, odolávající tlaku zeminy. Systém pružného spoje šachtové trouby a teleskopického nástavce, opatřeného různými litinovými poklopy, snadno čelí kolovým tlakům až 400 kN.

Vícebřitý těsnící element

Těsnost spojů systému při přetlaku i podtlaku až 0,5 bar zajišťuje vícebřitý těsnící element, vyrobený z odolného kaučuku. Element, který je opatřen stíracím, vymezovacím, upevňovacím a vlastním těsnícím břitem, je uložen ve speciálně tvarované komoře hrdla. Celek pak zajišťuje dokonalou těsnost spoje i při deformaci, či vychýlení potrubí.

Široký sortiment

RV-Systém OSMA® je kompletní systém prvků, umožňujících výstavbu šachet různé hloubky, s možností dodatečného připojování nových větví kanalizace a možností napojení na různé kanalizační systémy.

Ochrana přírody

Při výrobě, manipulaci a montáži plastových šachet RV-Systém OSMA® se vzhledem k jejich nízké hmotnosti spotřebuje méně energie, vyprodukuje méně CO₂ a montáž probíhá rychleji, ve srovnání s betonovými či zděnými systémy. Celý systém je navíc plně přepracovatelný, čímž splňuje přísná ekologická kritéria.



RV-System OSMA®

Šachtová dna

Popis

Dna revizních šachet a uličních vpustí, vyráběná z polypropylenu, disponující homogenní stěnou s vysokou kruhovou tuhostí a vynikající svou vysokou teplotní odolností dlouhodobě do 90 °C.

Použití

Dna jsou určena jako základ pro konstrukci revizních šachet domovních kanalizačních přípojek a dvorních vpustí jako součásti dešťové kanalizace.

RV-System OSMA®

Šachtové trouby a teleskopy

Popis

Šachtové trouby jsou vyráběné z PVC a vlnovce z polypropylenu.

Použití

Šachtové trouby a teleskopy jsou určeny pro konstrukci revizních šachet domovních kanalizačních přípojek a dvorních vpustí jako součásti dešťové kanalizace.





RV-Systém OSMA® je tvořen třemi základními stavebními prvky, z nichž lze sestavit libovolnou šachtu pro různé použití.

Těmito základními prvky jsou:

ŠACHTOVÉ DNO

Je vyráběno z polypropylenu (PP) v osmi základních provedeních, s různými počty vtoků. Všechny vtoky jsou opatřeny hrdlem s vícebřitým těsnícím kroužkem. Nepoužívané vtoky je možné zaslepit hrdlovým uzávěrem, který je součástí každého kanalizačního systému. Dokonalá těsnost spojení šachtového dna s potrubím a s šachtovou troubou zajišťuje odolnost celého díla vůči průsaku vody zvenčí do tělesa šachty (např. při vysoké hladině podzemní vody) nebo naopak zabraňuje kontaminaci podzemních vod splaškovými či odpadními vodami.

ŠACHTOVÁ TROUBA

Je hladká trouba, zhotovená z polyvinylchloridu (PVC), v rozměrové řadě DN 400. Je dodávána ve čtyřech délkách, řídicích se hloubkou uvažované šachty. Správně provedená objednávka tedy ušetří čas, strávený zkracováním trouby při sestavování – viz Přehled prvků RV-Systém OSMA®.

TELESKOP S LITINOVÝM POKLOPEM

Je nejvariabilnějším prvkem systému, který určuje konečnou funkci šachty. Teleskop je dodáván v rozměrové řadě DN 315, která vyhovuje o dimenzi větší šachtové troubě DN 400. Jeho horní část je pevně osazena litinovým poklopem s nosností 12,5 t nebo 40 t, opatřeným těsným uzávěrem, s průrůdkou nebo mřížkou pro odvětrání. Nedílnou součástí teleskopu je gumová těsnící manžeta, sloužící k připojení na šachtovou troubu.

PŘÍKLAD

Požadovaná hloubka zabudování	1200 mm
Dimenze potrubí na výstupu ze šachty	DN 160
Počet a dimenze potrubí na vstupu do šachty	1x DN 125, 1x DN 160
Požadovaný typ poklopu	litinový bez odvětrání – nosnost 12,5 t

NÁVRH

Šachtové dno	RVD-PPL DN 400/160
Redukce	KGR 160/125
hrdlová zátka	KGM DN 160
Šachtová trouba	RVT DN 400/500 mm
Teleskop	RVTEL 12,5 t

NOVÝ TĚSNÍCÍ ELEMENT

Je vybaven čtyřmi funkčními břity (viz obrázek):



1. napínací břit, zabraňující vniknutí nečistot mezi těsnění a stěnu trouby;
2. vymežovací břit, fixující pozici zasunuté trouby;
3. stírací břit, odstraňující zbytky nečistot ze zasouvaného konce trouby;
4. hlavní těsnící břit, zajišťující dlouhodobé utěsnění spoje.



POCHŮZNÝ POKLOP (A15) LITINOVÝ A PLASTOVÝ

Je zařazen mezi doplňky RV-Systém OSMA®, neboť jeho montáž je odlišná od montáže šachty s teleskopem. Usazuje se přímo na šachtovou troubu, zkrácenou přesně do výšky terénu. Své uplatnění nachází především ve volném terénu a na pískových cestách.

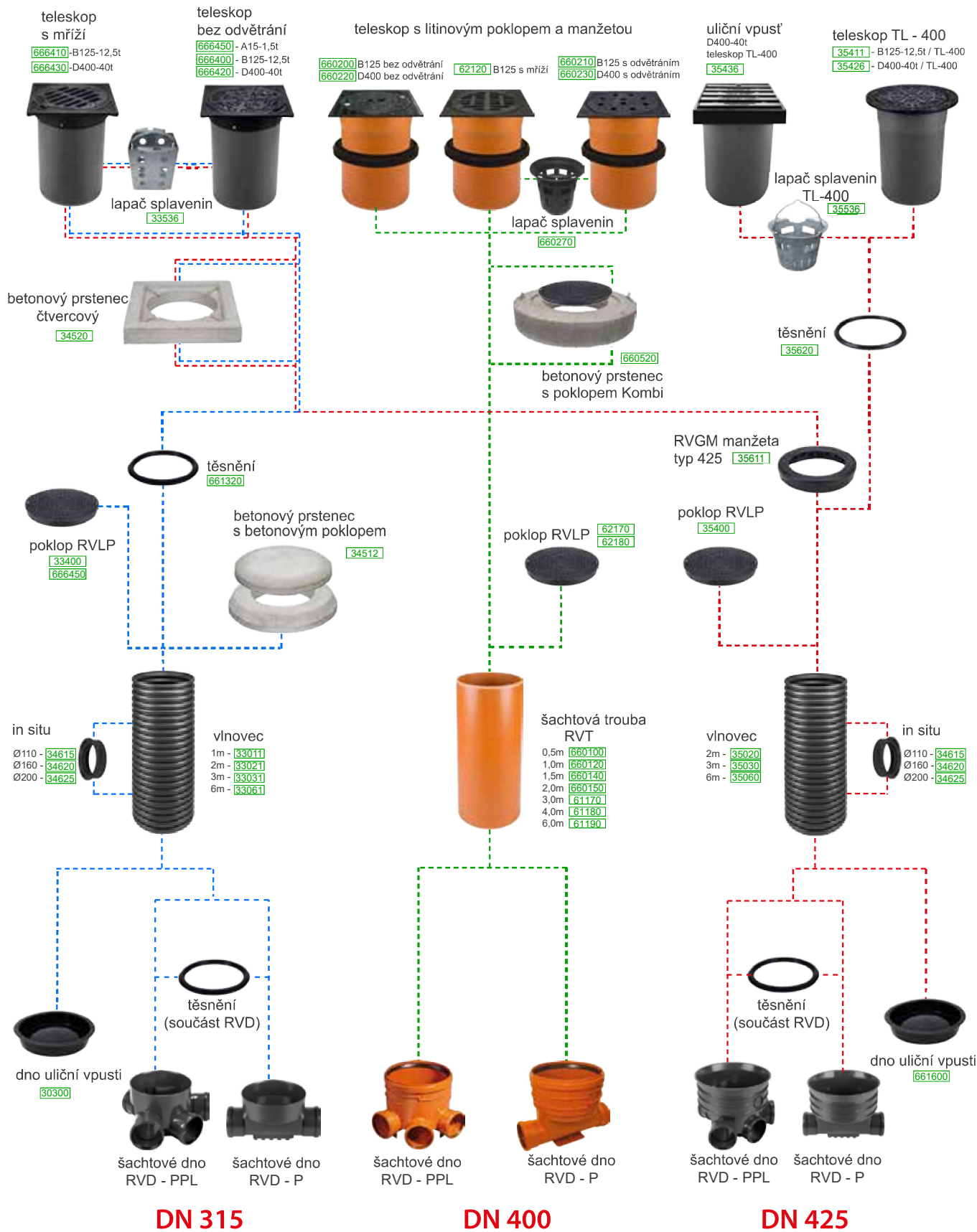

RV DN 315

RVT – šachtová trouba DN 315 - vlnovec

EAN KÓD	EAN	l (mm)	BALENÍ	PALETA
4025075330117	33011	1000	1	9
4025075330216	33021	2000	1	9
4025075330315	33031	3000	1	9
4025075330612	33061	6000	1	9

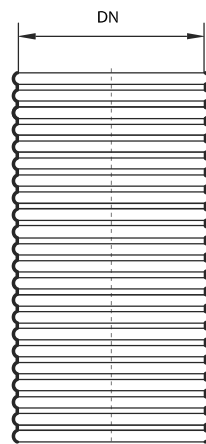
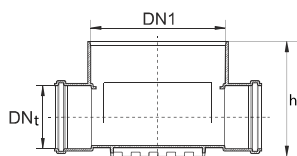

RVD-P – šachtové dno DN 315 (typ přímý)

EAN KÓD	EAN	DNt	DN1	h (mm)	L (mm)	BALENÍ	PALETA
4025075601002	33116	160	341	290	521	1	10
4025075601101	33216	200	341	336	513	1	10

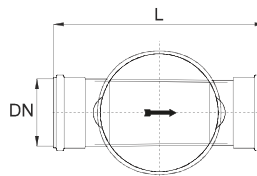

RVD-PPL – šachtové dno DN 315 (typ přímý, pravý, levý)

EAN KÓD	EAN	DNt	DN1	h (mm)	L (mm)	BALENÍ	PALETA
4025075601200	33111	160	341	310	521	1	8
4025075601309	33211	200	341	356	513	1	8

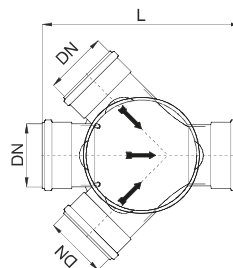

Těsnění pro teleskop RVTEL

EAN KÓD	EAN	DN1	DN2	h	BALENÍ	PALETA
4052836613202	661320	292	342	26	1	-



RVLP A15 OSMA – pochůzný poklop

EAN KÓD	EAN	MATERIÁL	NOSNOST (t)	D (mm)	BALENÍ	PALETA
4025075334009	33400	PLAST	1,5	360	1	6

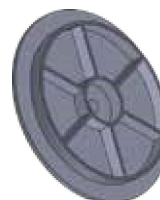

Dno uliční vpusti PP

EAN KÓD	EAN	DN1	DN2	h	BALENÍ	PALETA
4025075303005	30300	331	297	58	1	-

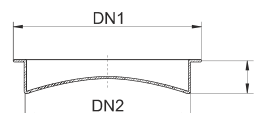

RVLP A15 – teleskop s pochůzným litinovým poklopem
(poklop bez odvětrání)

EAN KÓD	EAN	NOSNOST (t)	h (mm)	BALENÍ	PALETA
4052836664501	666450	12,5	475	1	6



RVTEL B 125 – teleskop s litinovým poklopem
(poklop bez odvětrání)

EAN KÓD	EAN	NOSNOST (t)	h (mm)	BALENÍ	PALETA
4052836664006	666400	12,5	495	1	6



RVTEL B 125 – teleskop s litinovým poklopem
(poklop s mříží)

EAN KÓD	EAN	NOSNOST (t)	h (mm)	BALENÍ	PALETA
4052836664105	666410	12,5	495	1	6



RVTEL D 400 – teleskop s litinovým poklopem
(poklop bez odvětrání)

EAN KÓD	EAN	NOSNOST (t)	h (mm)	BALENÍ	PALETA
4052836664204	666420	40	495	1	6



RVTEL D 400 – teleskop s litinovým poklopem
(poklop s mříží)

EAN KÓD	EAN	NOSNOST (t)	h (mm)	BALENÍ	PALETA
4052836664303	666430	40	495	1	4



RV - lapač splavenin

EAN KÓD	EAN	DN	BALENÍ	PALETA
4025075335365	33536	300	1	-



Betonový konus a poklop
pro typy 315 a 400

EAN KÓD	EAN	DN1	DN2	DN3	h1	h2	BALENÍ	PALETA
4025075355127	35512	470	700	640	110	70	1	4

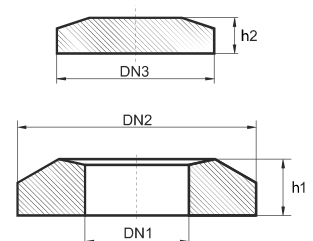

RV DN 400

RVT – šachtová trouba DN 400

EAN KÓD	EAN	l (mm)	BALENÍ	PALETA
4052836601001	660100	500	1	6
4052836601209	660120	1000	1	6
4052836601407	660140	1500	1	6
4052836601506	660150	2000	1	6
4025075611704	61170	3000	1	6
4025075611803	61180	4000	1	6
4025075611902	61190	6000	1	6

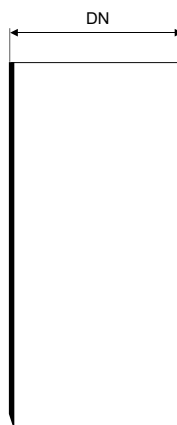

RVD-P – šachtové dno DN 400 (typ přímý)

EAN KÓD	EAN	DNt	t (mm)	h (mm)	l (mm)	BALENÍ	PALETA
4052836600004	660000	110	325	351	456	1	8
4052836600202	660020	160	325	432	590	1	8
4052836600400	660040	200	325	401	509	1	8
4025075601408	60140	250	325	530	710	1	8
2055075343254	34325	315	325	800	1080	1	8

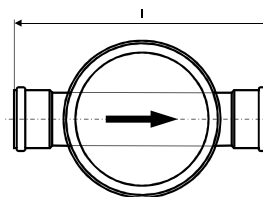
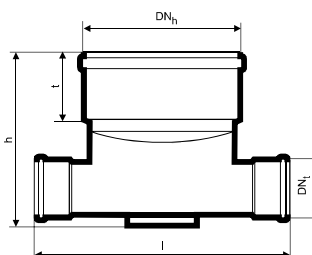

RVD-PPL – šachtové dno DN 400 (typ přímý, pravý, levý)

EAN KÓD	EAN	DNt	t (mm)	h (mm)	l (mm)	BALENÍ	PALETA
4052836600103	660010	110	325	352	456	1	8
4052836600301	660030	160	325	432	536	1	8
4052836600509	660050	200	325	402	509	1	8
4025075342202	34220	250	325	800	1130	1	8
4025075343110	34310	315	325	800	1080	1	8

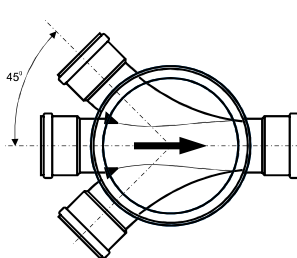

RVGM – redukční manžeta pro RVTEL

EAN KÓD	EAN	DN ₁	DN ₂	BALENÍ	PALETA
4052836603005	660300	400	315	1	-

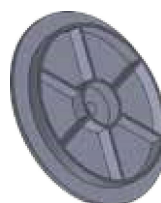

RVLP A15 OSMA – pochůzný poklop

EAN KÓD	EAN	MATERIÁL	NOSNOST (t)	D (mm)	BALENÍ	PALETA
4025075621803	62180	PLAST	1,5	430	1	6
4025075621703	62170	LITINA	1,5	430	1	6

RVTEL B 125 – teleskop s litinovým poklopem a manžetou
(poklop bez odvětrání)

EAN KÓD	EAN	DN	NOSNOST (t)	h (mm)	BALENÍ	PALETA
4052836602008	660200	315	12,5	610	1	6



RVTEL B 125 – teleskop s litinovým poklopem a manžetou
(poklop s odvětráním)

EAN KÓD	EAN	DN	NOSNOST (t)	h (mm)	BALENÍ	PALETA
4052836602107	660210	315	12,5	610	1	6



RVTEL B 125 – teleskop s litinovým poklopem a manžetou
(poklop s mříží)

EAN KÓD	EAN	DN	NOSNOST (t)	h (mm)	BALENÍ	PALETA
4052836602108	62120	315	12,5	610	1	6



RVTEL D 400 – teleskop s litinovým poklopem a manžetou
(poklop bez odvětrání)

EAN KÓD	EAN	DN	NOSNOST (t)	h (mm)	BALENÍ	PALETA
4052836602206	660220	315	40	610	1	4



RVTEL D 400 – teleskop s litinovým poklopem a manžetou
(poklop s odvětráním)

EAN KÓD	EAN	DN	NOSNOST (t)	h (mm)	BALENÍ	PALETA
4052836602305	660230	315	40	610	1	4



RV - poklop Kombi s betonovým prstencem DN 400 OSMA

EAN KÓD	EAN	DN1	DN2	DN3	h1	h2	BALENÍ	PALETA
4052836605207	660520	410	700	640	110	70	1	4



RVLS - lapač splavenin

EAN KÓD	EAN	BALENÍ	PALETA
4052836602701	660270	1	-



RV DN 425

RVT – šachtová trouba DN 425 - vlnovec

EAN KÓD	EAN	l (mm)	BALENÍ	PALETA
4025075350207	35020	2000	1	4
4025075350306	35030	3000	1	4
4025075350405	35060	6000	1	4

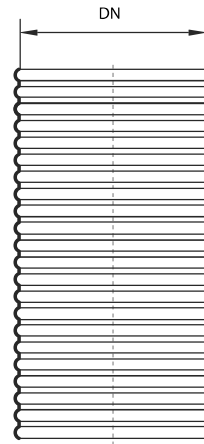

RVD-P – šachtové dno DN 425 (typ přímý)

EAN KÓD	EAN	DNt	DN1	h (mm)	l (mm)	BALENÍ	PALETA
4025075351303	35130	160	455	441	590	1	8
4025075352157	35215	200	455	510	513	1	8
4025075352355	35235	250	455	780	1130	1	4
4025075353253	35325	315	455	780	1080	1	4

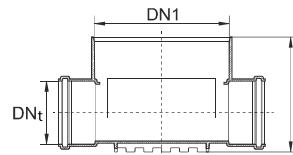

RVD-PPL – šachtové dno DN 425 (typ přímý, pravý, levý)

EAN KÓD	EAN	DNt	DN1	h (mm)	l (mm)	BALENÍ	PALETA
4025075351150	35115	160	455	432	536	1	8
4025075352102	35210	200	455	510	513	1	8
4025075352201	35220	250	455	780	1130	1	4
4025075353109	35310	315	455	780	1080	1	4

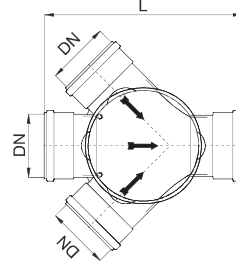
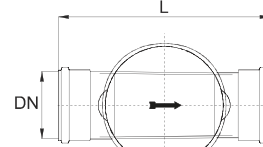

RVGM – redukční manžeta pro RVTEL

EAN KÓD	EAN	DN ₁	DN ₂	BALENÍ	PALETA
4025075356117	35611	466	277	1	-



Těsnění pro teleskop RVTEL

EAN KÓD	EAN	DN1	DN2	h	BALENÍ	PALETA
4025075356209	35620	377	450	31	1	-

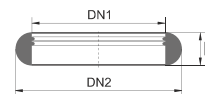

RVLP A15 OSMA – pochůzný poklop

EAN KÓD	EAN	MATERIÁL	NOSNOST (t)	D (mm)	BALENÍ	PALETA
4025075334009	35400	PLAST	1,5	360	1	6

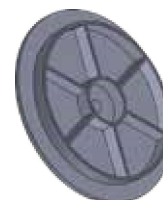

Dno uliční vpusti PP

EAN KÓD	EAN	DN1	DN2	h	BALENÍ	PALETA
4025075616006	661600	460	393	100	1	-

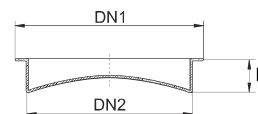

RV - litinová mříž dešťová DN 425

EAN KÓD	EAN	MATERIÁL	NOSNOST (t)	D (mm)	BALENÍ	PALETA
4025075354366	35436	litina	40t	360	1	6



RV DN 425

RVLP A15 – teleskop s pochůzným litinovým poklopem (poklop bez odvětrání)

EAN KÓD	EAN	DN	NOSNOST (t)	h (mm)	BALENÍ	PALETA
4025075334009	666450	300	12,5	650	1	6

RVTEL B 125 – teleskop s litinovým poklopem (poklop bez odvětrání)

EAN KÓD	EAN	DN	NOSNOST (t)	h (mm)	BALENÍ	PALETA
4052836664006	666400	300	12,5	495	1	6

RVTEL B 125 – teleskop s litinovým poklopem (poklop s mříží)

EAN KÓD	EAN	DN	NOSNOST (t)	h (mm)	BALENÍ	PALETA
4052836664105	666410	300	12,5	495	1	6

RVTEL D 400 – teleskop s litinovým poklopem (poklop bez odvětrání)

EAN KÓD	EAN	DN	NOSNOST (t)	h (mm)	BALENÍ	PALETA
4052836664204	666420	300	40	495	1	4

RVTEL B 125 – teleskop s litinovým poklopem (poklop bez odvětrání)

EAN KÓD	EAN	DN	NOSNOST (t)	h (mm)	BALENÍ	PALETA
4025075354113	35411	400	40	650	1	4

RVTEL D 400 – teleskop s litinovým poklopem (poklop bez odvětrání)

EAN KÓD	EAN	DN	NOSNOST (t)	h (mm)	BALENÍ	PALETA
4052836602305	35426	400	40	650	1	4

RVTEL D 400 – teleskop s litinovým poklopem (poklop s mříží)

EAN KÓD	EAN	DN	NOSNOST (t)	h (mm)	BALENÍ	PALETA
4052836664303	666430	300	40	495	1	4

Betonový konus a poklop pro typy 315 a 400

EAN KÓD	EAN	DN1	DN2	DN3	h1	h2	BALENÍ
4025075355127	35512	470	700	640	110	70	1

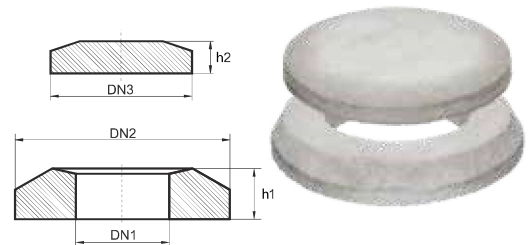

Betonový rám pro RVTEL typy 315, 400 a 425

EAN KÓD	EAN	D1	D2	DN	H	BALENÍ
4025075345203	34520	440	350	330	100	1

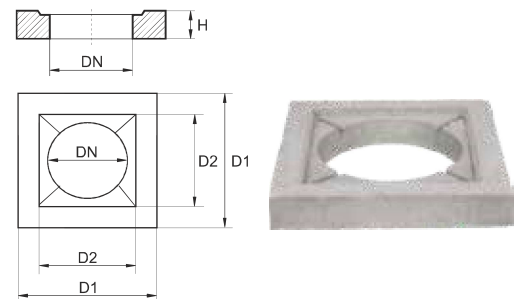

RV - lapač splavenin

EAN KÓD	EAN	DN	BALENÍ	PALETA
4025075335365	33536	300	1	-
4025075355363	35536	425	1	-



RV DN 600

RVT – šachtová trouba DN 600 - vlnovec

EAN KÓD	EAN	l (mm)	DN1(mm)	Hw1(mm)	PALETA
405283611101	661110	1000	685	138	2
405283611200	661120	2000	685	158	2
405283611309	661130	3000	685	232	2
405283611606	661160	6000	685	232	2

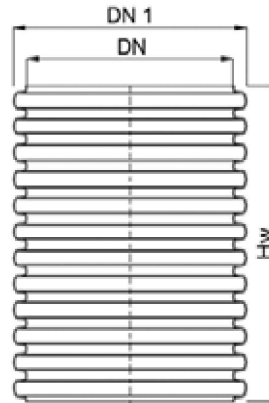
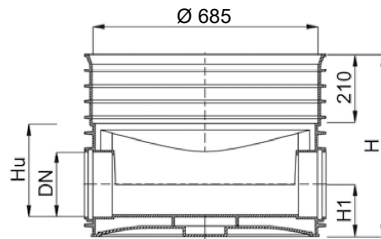

RVD-P – šachtové dno DN 600 s těsněním (typ přímý)

EAN KÓD	EAN	DN	H(mm)	Hu(mm)	H1(mm)	PALETA
405283610005	661000	160	555	260	138	8
405283610203	661020	200	555	278	158	8
405283610401	661040	250	702	391	232	6
405283610609	661060	315	702	448	232	6
405283610807	661080	400	702	476	246	6

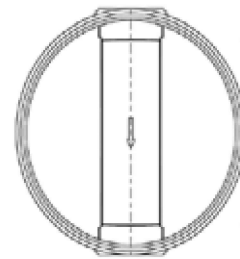

RVD-PPL – šachtové dno DN 600 s těsněním (typ přímý, pravý, levý)

EAN KÓD	EAN	DN	H(mm)	Hu(mm)	H1(mm)	PALETA
405283610104	661010	160	555	260	138	8
405283610302	661030	200	555	278	158	8
405283610500	661050	250	702	391	232	6
405283610708	661070	315	702	448	232	4

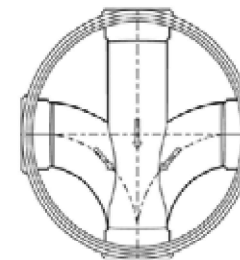

Teleskop adaptér DN 600 Kl. B 125 (s těsněním)

EAN KÓD	EAN	DN	DN1(mm)	Hw(mm)	H1(mm)	Ht(mm)	PALETA
405283612009	661200	600	770	800	490	290	6

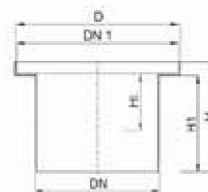

Teleskop adaptér DN 600 Kl. D 400 (s těsněním)

EAN KÓD	EAN	DN	DN1(mm)	Hw(mm)	H1(mm)	Ht(mm)	PALETA
405283612207	661220	600	770	800	490	290	6

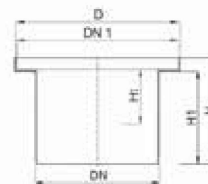

Teleskop s poklopem A 15 PP DN 600 (s těsněním)

EAN KÓD	EAN	DN	DN1(mm)	Hw(mm)	H1(mm)	Ht(mm)	PALETA
405283612504	661250	600	770	800	490	290	6

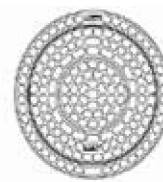
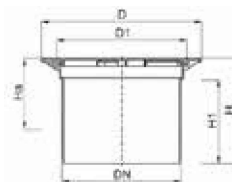

Kulový kloub 0-7,5°

EAN KÓD	EAN	DN	L(mm)	L1(mm)	L2(mm)	PALETA
405283614003	661400	kyvné hrdlo DN 160	205	122	53	1
405283614102	661410	kyvné hrdlo DN 200	245	146	63	1
405283614201	661420	kyvné hrdlo DN 250	305	186	80	1
405283614300	661430	kyvné hrdlo DN 400	362	217	92	1

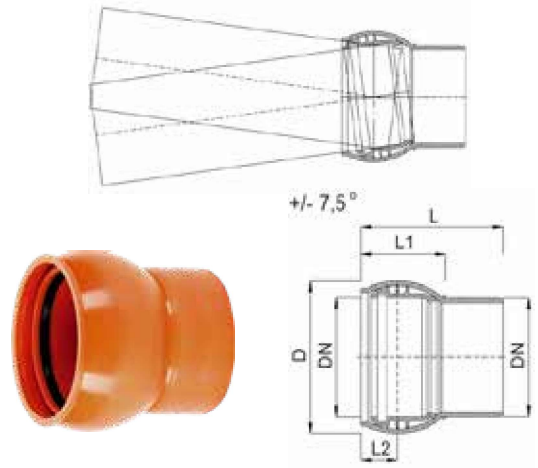

Betonový prstenec DN 600

EAN KÓD	EAN	DN1	Hw	DH1	Ht	BALENÍ
405283612603	661260	610	800	170	290	1

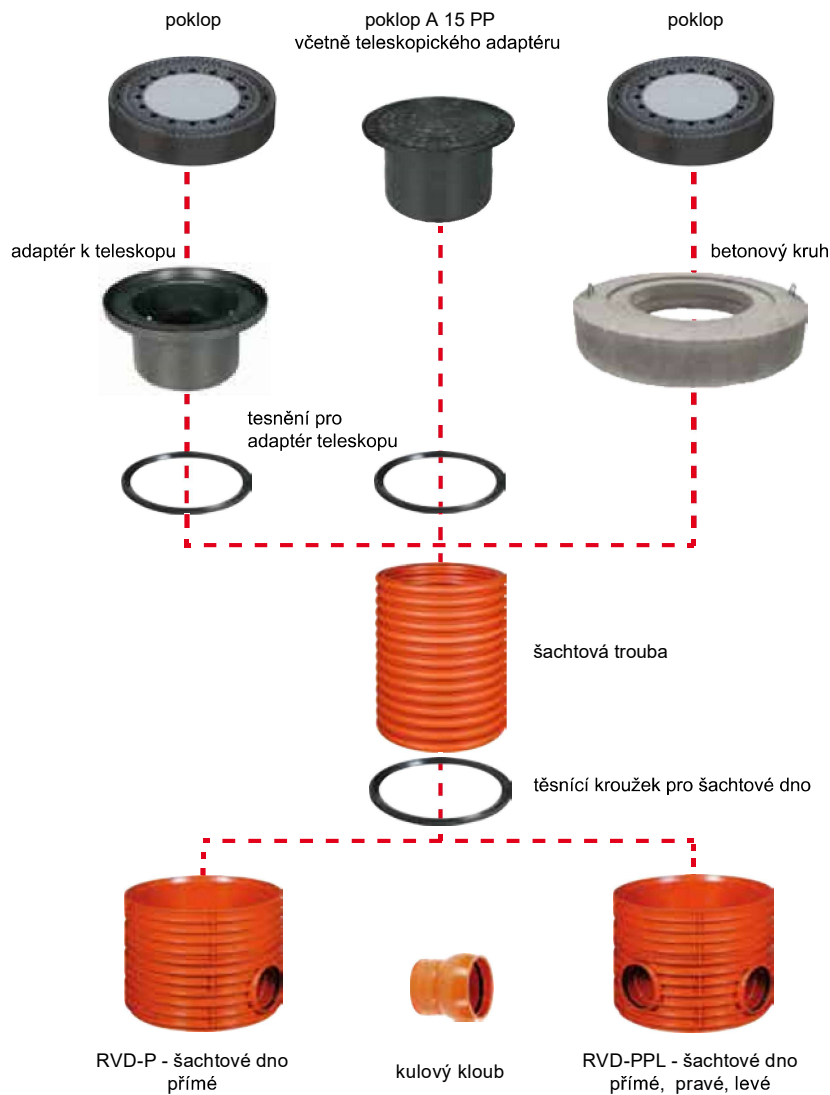
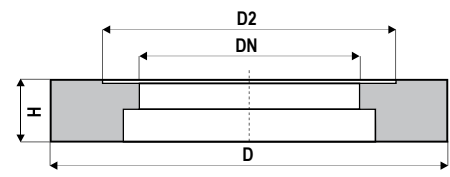

DN 600

Vykružovák na těsnění In-situ

EAN KÓD	EAN	DN	DN1	h	BALENÍ	PALETA
4025075399008	39900	110	138	89	1	-
4025075399206	39920	160	186	89	1	-
4025075399305	39930	200	228	89	1	-

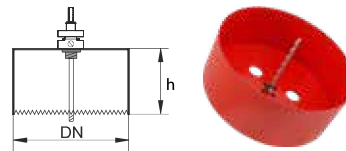

Těsnění In-situ

EAN KÓD	EAN	DN	DN1	DN2	h	h1	BALENÍ	PALETA
4025075346156	34615	110	134	151	55	48	1	-
4025075346200	34620	160	190	205	64	48	1	-
4025075346255	34625	200	230	250	59	49	1	-

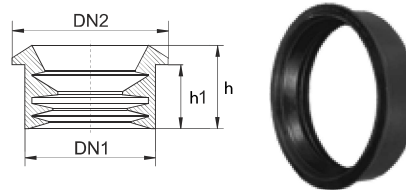

RVGM – náhradní těsnící manžeta pro RVTEL

EAN KÓD	EAN	DN ₁	DN ₂	BALENÍ	PALETA
4052836603005	660300	400	315	1	-



ŠACHTA DN 400/110	Hloubka zabudování [mm]	Šachtová trouba RVT	Šachtové dno RVD-P RVD-PPL	
	700-1250	DN 400/500 mm	DN 400/110	
	EAN	660100	660000	660010
	1250-1750	DN 400/1000 mm	DN 400/110	
	EAN	660120	660000	660010
	1750-2200	DN 400/1500 mm	DN 400/110	
	EAN	660140	660000	660010
	2200-2750	DN 400/2000 mm	DN 400/110	
EAN	660150	660000	660010	

TELESKOP (RVTEL) – dle nabídky

Pozn. varianty sestavení šachty z nejběžněji používaných prvků.

ŠACHTA DN 400/160	Hloubka zabudování [mm]	Šachtová trouba RVT	Šachtové dno RVD-P RVD-PPL	
	800-1300	DN 400/500 mm	DN 400/160	
	EAN	660100	660020	660030
	1300-1800	DN 400/1000 mm	DN 400/160	
	EAN	660120	660020	660030
	1800-2300	DN 400/1500 mm	DN 400/160	
	EAN	660140	660020	660030
	2300-2800	DN 400/2000 mm	DN 400/160	
EAN	660150	660020	660030	

TELESKOP (RVTEL) – dle nabídky

Pozn. varianty sestavení šachty z nejběžněji používaných prvků.

ŠACHTA DN 400/200	Hloubka zabudování [mm]	Šachtová trouba RVT	Šachtové dno RVD-P RVD-PPL	
	900-1350	DN 400/500 mm	DN 400/200	
	EAN	660100	660040	660050
	1350-1850	DN 400/1000 mm	DN 400/200	
	EAN	660120	660040	660050
	1850-2400	DN 400/1500 mm	DN 400/200	
	EAN	660140	660040	660050
	2400-2850	DN 400/2000 mm	DN 400/200	
EAN	660150	660040	660050	

TELESKOP (RVTEL) – dle nabídky

Pozn. varianty sestavení šachty z nejběžněji používaných prvků.

