

GEBERIT AQUACLEAN TUMA
COMFORT

 **GEBERIT**

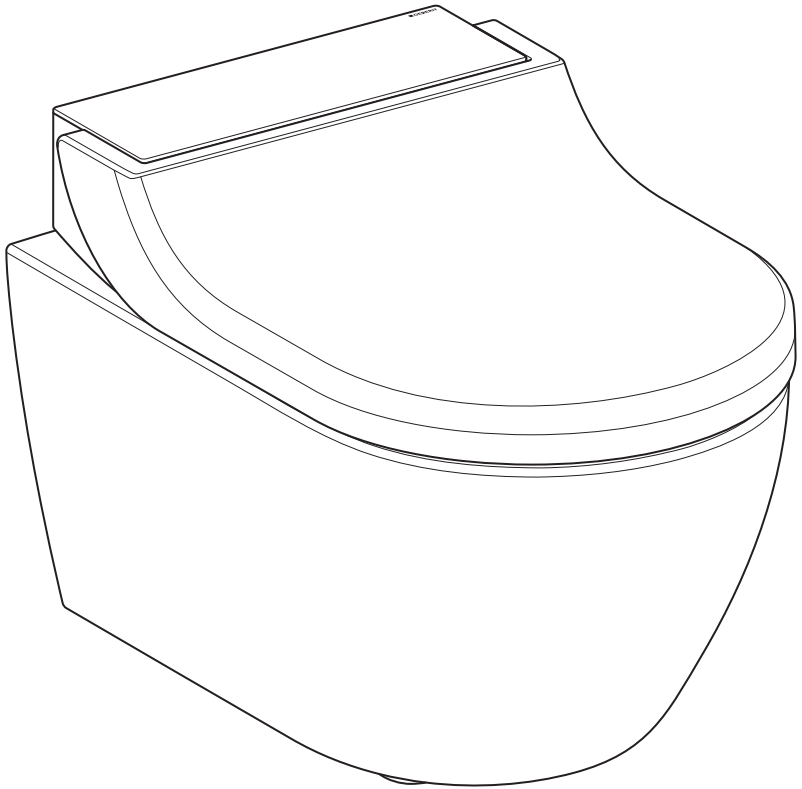

NÁVOD K OBSLUZE

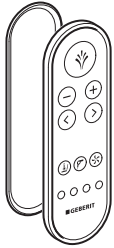

967.269.00.0(05)

Obsah

Pro vaši bezpečnost.....	6
Pro koho je výrobek vhodný?	6
Jak se výrobek používá?	6
Čemu byste měli předcházet?	6
Použití v rozporu s určením.....	6
Všeobecné bezpečnostní pokyny.....	7
Vysvětlivky k výstražným upozorněním.....	8
Seznam symbolů na výrobku	9
Zaregistrujte Váš přístroj.....	10
Seznamte se s přístrojem	11
O přístrojích Geberit AquaClean	11
Přehled funkcí	11
Přehled přístroje	12
Koncepce obsluhy	14
O koncepci obsluhy	14
Přední strana dálkového ovládání.....	14
Zadní strana dálkového ovládání	15
Boční ovládací panel	15
Stavová LED na bočním ovládacím panelu	16
Speciální obsazení tlačítek.....	16
Zapínání, popř. vypínání zařízení.....	18
Aplikace Geberit	20
Kontrola kompatibility	20
Stažení aplikace Geberit Home.....	20
Použití aplikace Geberit Home	21
Popis obsluhy přístroje	22
První kroky	22
Permanentní zapnutí nebo vypnutí funkcí.....	23
Nastavení Vašeho přístroje	24
Další nastavení vašeho zařízení v aplikaci Geberit Home	24
Používání anální sprchy	25

Vypnutí a zapnutí oscilačního pohybu anální sprchy	25
Používání dámské sprchy	26
Vypnutí a zapnutí oscilačního pohybu dámské sprchy	26
Zapínání a vypínání osoušení	27
Vypnutí ohřevu WC sedátka	27
Zapnutí a vypnutí funkce doběhu odsávání zápachu	28
Zapnutí a vypnutí průtokového ohříváče	28
Přizpůsobte průběh sprchování svým potřebám	29
Nastavení intenzity sprchovacího proudu	29
Nastavení polohy ramena s tryskou	29
Změna základního profilu	30
Uložení uživatelských profilů	30
Vyvolání uživatelských profilů	31
Uložení osobního uživatelského profilu v aplikaci Geberit Home	31
Vyčistěte a odvápněte přístroj následným způsobem	32
Návod na údržbu	32
Všeobecné doporučení k čištění	32
Automatická výměna vody	32
Cílená dezinfekce	33
Vhodné čisticí prostředky a čisticí přístroje	33
Pokyny pro péči o hladké povrchy	35
Pokyny pro údržbu sanitárních keramik	35
Čištění prostoru mezi zařízením a keramickou mísou	36
Pokyny pro péči o WC sedátko	37
Sejměte WC víko	37
Čištění WC víka, WC sedátka a pouzdra	38
Čištění sprchovací trysky	39
Výměna keramického voštinového filtru	40
Odvápnění přístroje	42
Hlášení k odvápnění přístroje	45
Takto odstraníte poruchy	46
Postup při poruchách	46
Sprchovací toaleta nefunguje	47
Ostatní funkční závady	48
Dálkové ovládání nefunguje	49

Výměna baterie dálkového ovládání	50
Provedte nové spárování dálkového ovládání s přístrojem	51
Udržitelný rozvoj	52
Skupina Geberit a udržitelný rozvoj.....	52
Ecodesign – ekologická bilance	52
Ekologické tipy	52
Likvidace	53
Likvidace starých elektrických a elektronických zařízení	53
Záruka pro konečné zákazníky	54
Záruka pro konečné zákazníky	54
Technické informace a shoda	55
Technické informace	55
Zjednodušené EU prohlášení o shodě	55

Pro vaši bezpečnost

Pro koho je výrobek vhodný?

Sprchovací WC Geberit AquaClean je ve své funkci jako WC vhodné pro všechny věkové kategorie. Děti smí jeho čištění a servisní práce provádět pouze pod dozorem.

Jak se výrobek používá?

Výrobek je vhodný pro následující účely a oblasti použití:

- použití jako sprchovací WC:
 - k očištění anální oblasti
 - k vnější očištění vaginální oblasti
 - k odsávání zápachu
- k instalaci ve vytápěném interiéru
- k připojení k systému pro rozvod pitné vody
- k provozu s vodou ze zařízení na reverzní osmózu

Čemu byste měli předcházet?

Výrobek není určen pro následující použití:

- opuštění WC sedátka v průběhu sprchování
- zatěžování a pokládání předmětů na WC víko
- ponoření dálkového ovládání do kapalin
- provoz bez zátky pro odvápnovací prostředek Geberit AquaClean

Použití v rozporu s určením

Při použití v rozporu s určením společnost Geberit nenese odpovědnost za následky.

Všeobecné bezpečnostní pokyny

Níže uvedené bezpečnostní pokyny platí po celý cyklus životnosti výrobku:

- Před prvním použitím výrobku si přečtěte návod k obsluze, abyste se seznámili s používáním výrobku.
- Uschovejte návod k obsluze pro možnost pozdějšího nahlédnutí.
- Nečistoty ve filtru mohou způsobit znečištění vdechovaného vzduchu. Aby se vyloučilo ohrožení zdraví a byla zajištěna plná funkčnost, musí se filtr každoročně vyměnit.
- Nepoužívejte zařízení, pokud je poškozené. Odpojte přístroj pokud možno od elektrické sítě a kontaktujte servis Geberit.
- Přístroj neotvírejte. Neobsahuje žádné součástky, které by od uživatele vyžadovaly údržbu nebo opravu.
- Neprovádějte žádné změny ani dodatečné instalace. Při modifikacích může dojít k ohrožení života.
- Opravy smějí provádět pouze autorizovaní kvalifikovaní pracovníci pomocí originálních náhradních dílů.
- Smí se používat pouze originální součásti příslušenství.
- Provozovatel nebo uživatel smí provádět pouze takovou obsluhu a údržbu, která je popsána v tomto návodu k obsluze.
- K montáži používejte vždy aktuální verzi návodu k montáži, pokud byl výrobek Geberit AquaClean demontován (např. kvůli stěhování).
- Výrobek Geberit AquaClean připojujte jen k síťovému napětí uvedenému na výrobním štítku.
- Při používání čisticích a odvápnovacích prostředků vždy dbejte údajů výrobce.

i Tento dokument obsahuje na různých místech výstražná upozornění. Výstražná upozornění jsou bezpečnostní pokyny, závislé na jednání a situaci. Varují před specifickými nebezpečími.

i Tento návod odpovídá technickému stavu přístroje v okamžiku předání k tisku. Práva na změny v souvislosti s dalším vývojem zůstávají vyhrazeny.

Aktuální verze tohoto a dalších dokumentů máte k dispozici online: www.geberit.com

Vysvětlivky k výstražným upozorněním

Výstražná upozornění jsou umístěna tam, kde hrozí nebezpečí.

Výstražná upozornění mají následující strukturu:





VÝSTRAHA

Druh a zdroj nebezpečí



Možné následky v případě nedbání nebezpečí.

- ▶ Opatření pro zabránění nebezpečí.

Pro účely upozornění na další nebezpečí na výstražných upozornění a na důležité informace se používají tato signální slova.

Symbol	Signální slovo a význam
	NEBEZPEČÍ Signální slovo označuje ohrožení s vysokým stupněm rizika, jež, v případě nezabránění, může mít za následek smrt nebo vážná zranění.
	VAROVÁNÍ Signální slovo označuje ohrožení s nízkým stupněm rizika, jež, v případě nezabránění, může mít za následek menší nebo větší zranění.
	UPOZORNĚNÍ Signální slovo označuje ohrožení, jež, v případě nezabránění, může mít za následek hmotné škody.
	Označené pouze symbolem. Upozorňuje na důležitou informaci

Seznam symbolů na výrobku

Symbol	Význam
	Před uvedením výrobku do provozu si přečtěte bezpečnostní pokyny a návod k obsluze/provozu.
	Ohrožení života zásahem elektrického proudu

Zaregistrujte Váš přístroj

Registrace k prodloužení záruky

Prodlužte si bezplatně záruční dobu vašeho Geberit AquaClean. Zaregistrujte se k tomuto účelu do 90 pracovních dnů od data instalace.



V třetím roce záruční doby přebírá Geberit v případě vad materiálu nebo výrobních vad bezplatně dodání náhradních dílů, pokud byl výrobek nainstalován a uveden do provozu odbornou instalační firmou.

Přes počítač:

<http://www.geberit-aquaclean.com/registration>

Poštou:

Vyplňte přiložený záruční list a pošlete nám jej.

Přes smartphone nebo tablet:



Android:



iOS:



Přes aplikaci Geberit Home:

Seznamte se s přístrojem

O přístrojích Geberit AquaClean

Zařízení Geberit AquaClean je WC s integrovanou funkcí sprchování. Zařízení rovněž splňuje všechny funkce běžného WC. Další funkce jsou závislé na provedení vašeho výrobku.

Přehled funkcí

Hygienické funkce:

- odsávání zápachu s jeho neutralizací přes keramický voštinový filtr
- možnost zapnutí funkce doběhu odsávání zápachu
- WhirlSpray s individuální polohou ramene s tryskou
- vypínatelná oscilační funkce ramena s tryskou
- výsuvná dámská tryska s individuální polohou ramena s tryskou, integrovaná do sprchovací trysky
- automatické čištění ramena s tryskou před každým a po každém průběhu sprchování
- vypínatelná funkce osoušení přes otvor vysoušeče

Komfortní funkce:

- potvrzovací tón při programování funkcí sprchovací toalety
- volitelná intenzita sprchovacího proudu a poloha ramena s tryskou
- WC sedátko se zaznamenáním uživatele a ohřevem WC sedátka
- WC sedátko a WC víko s funkcí SoftClosing
- hlavní funkce lze ovládat bočním ergonomickým ovládacím panelem
- plně ovladatelné dálkovým ovládáním
- je možné uložit čtyři individuální uživatelské profily a jeden základní profil

Čištění a péče:

- snímací WC víko
- zvedací nástavec k čištění prostoru mezi přístrojem a keramickou mísou
- odvápňovací program

Přehled přístroje

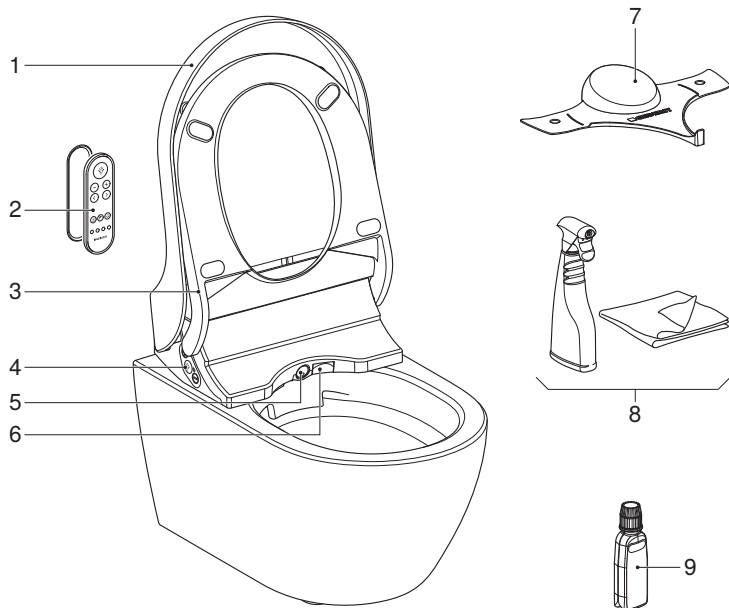

- 1 WC víko
- 2 Dálkové ovládání s magnetickým nástěnným držákem
- 3 WC sedátko se zaznamenáním uživatele a ohřevem WC sedátka
- 4 Boční ovládací panel se stavovou LED
- 5 Rameno s tryskou se sprchovací tryskou a dámskou tryskou
- 6 Klapka osoušení
- 7 Plastový kryt
- 8 Geberit AquaClean čisticí souprava (č. výr. 242.547.00.1)
- 9 Geberit AquaClean odvápnovací prostředek (č. výr. 147.040.00.1)

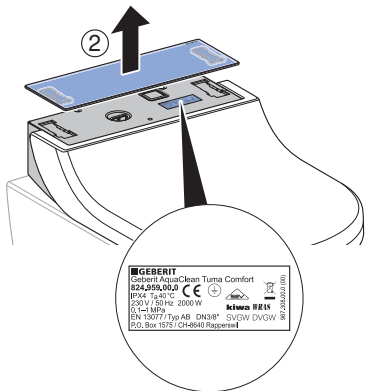
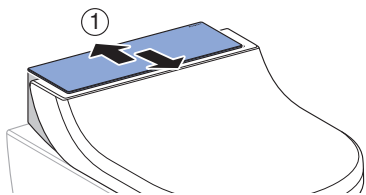

GEBERIT
 Geberit AquaClean Turma Comfort
 624 JIB, CH2
 IPX4, T30°C
 230V / 50Hz / 2000W
 0,1-1 MPa
 EN 12077 Typ A3 DN38° SIKW DWGW B
 P.O. Box 1975 / CH-6940 Rapperswil
 2021/03/01

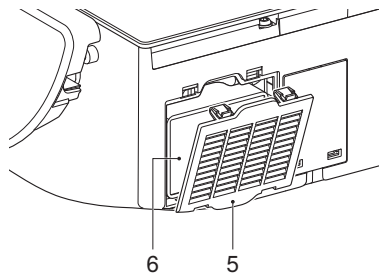
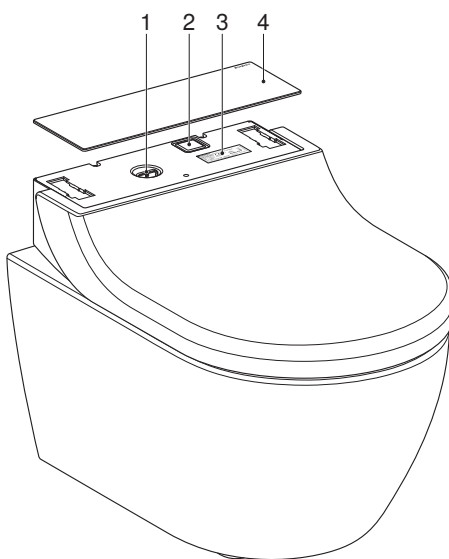

- 1 Plnicí otvor se záslepkou pro odvápňovací prostředek Geberit AquaClean
- 2 Síťový vypínač
- 3 Výrobní štítek s číslem série
- 4 Designový kryt
- 5 Kryt přihrádky filtru
- 6 Vyměnitelný keramický voštinový filtr Geberit typ 3 (č. v. výr. 242.999.00.1)

Koncepce obsluhy

O koncepci obsluhy

Sprchovací WC je možné ovládat prostřednictvím dálkového ovládání, bočního ovládacího panelu na sprchovacím WC a aplikace Geberit Home.



Dálkové ovládání sprchovacího WC Geberit AquaClean je deaktivované, dokud je sprchovací WC spojené s aplikací Geberit Home.

Přední strana dálkového ovládání

Prostřednictvím přední strany dálkového ovládání můžete ovládat všechny funkce denní potřeby.

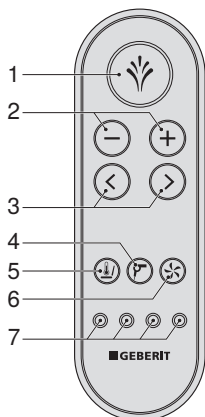

- 1 Tlačítko <Sprcha>: Zapnutí a vypnutí funkcí sprchování / vypnutí funkce osoušení.
- 2 Tlačítka <->/<+>: Snížení nebo zvýšení intenzity sprchovacího proudu.
- 3 Šipková tlačítka <vlevo>/<vpravo>: Nastavení polohy ramena s tryskou.
- 4 Tlačítko <Osoušení>: Spuštění a zastavení osoušení.
- 5 Tlačítko <Ohřev WC sedátka>: Zapnutí a vypnutí ohřevu WC sedátka.
- 6 Tlačítko <Odsávání zápachu>: Spuštění a zastavení odsávání zápachu.
- 7 Tlačítka <Uživatelský profil>: Aktivace uživatelských profilů 1–4.

Zadní strana dálkového ovládání

Na zadní straně dálkového ovládání je pouzdro pro baterie.

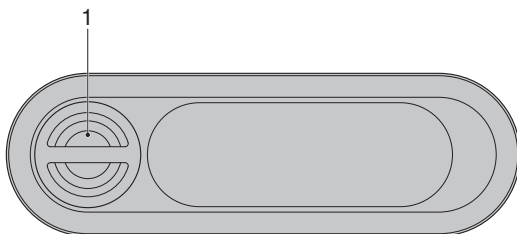

- 1 Pouzdro pro baterii

Boční ovládací panel

Prostřednictvím bočního ovládacího panelu lze ovládat funkce sprchovacího WC u tohoto přístroje.

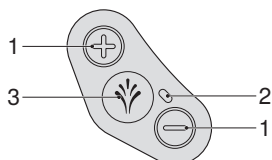

- 1 Tlačítka <+>/<->: Zvýšení nebo snížení intenzity sprchovacího proudu.
- 2 Stavová LED
- 3 Tlačítko <Sprcha>: Spuštění a zastavení anální sprchy nebo dámské sprchy.

Stavová LED na bočním ovládacím panelu

Stavová LED na bočním ovládacím panelu vás informuje o aktuálním stavu zařízení.

LED	Popis
Bliká modře	Zařízení se po zapnutí inicializuje. Provede se systémové spláchnutí.
Svítil modře	Byl rozpoznán uživatel a v základním nastavení je aktivována jednotka ohřevu vody. V ekonomickém režimu provozu LED zhasne.
Nesvítil (žádný uživatel)	Ekonomický režim provozu je aktivní nebo je zařízení vypnuté.
Nesvítil (při používání)	Jednotka ohřevu vody a ohřev WC sedátka byly v základním nastavení deaktivovány.
Svítil zeleně	Keramický voštinový filtr se musí vyměnit. → Viz „Výměna keramického voštinového filtru“, strana 40.
Bliká modro-červeně	Zařízení se musí odvápnit. → Viz „Odvápnění přístroje“, strana 42.
Bliká červeně	Hlášení poruchy → Viz „Sprchovací toaleta nefunguje“, strana 47.
Bliká modro-červeně a svítí oranžově	Zařízení je zablokované a musí se naléhavě odvápnit. Použití funkcí sprchování není v zablokovaném stavu možné. Blokaci lze zrušit pro 1 sprchovací cyklus, k tomu je nutno podržet stisknuté tlačítko <Sprcha> po dobu 5 sekund.
Svítil oranžově	Právě probíhá odvápnění zařízení. Po dobu odvápnění nelze sprchovací WC používat.
Bliká oranžově	Probíhá výměna vody. → Viz Automatická výměna vody.
Bliká současně červeně a oranžově	Zařízení se nachází v režimu odvápnění a čeká na akci uživatele.

Speciální obsazení tlačítek

Při speciálním přiřazení funkcí tlačítkům máte přístup k rozšířeným funkcím sprchovacího WC.

Tabulka 1: Dálkové ovládání

Funkce	Tlačítko na dálkovém ovládacím panelu	Zap	Vyp
Zapnutí dámské sprchy	Stiskněte tlačítko <Sprcha> po dobu 2 sekund.	–	–
Uložení základního profilu	Stiskněte současně <Uživatelský profil 1> a <Uživatelský profil 2> po dobu 2 sekund.	Pípnutí (1 ×)	–
Uložení uživatelského profilu	Stiskněte požadované tlačítko <Uživatelský profil> po dobu 2 sekund.	Pípnutí (1 ×)	–
Zapnutí a vypnutí oscilačního pohybu ramene s tryskou	Současně krátce stiskněte <nalevo> a <napravo>.	–	–

Funkce	Tlačítko na dálkovém ovládní	Zap	Vyp
Vysunutí ramena s tryskou pro čištění	Současně krátce stiskněte <+> a <Sprcha>.	–	–
Nové spárování dálkového ovládní s přístrojem	Stiskněte současně<+> na dálkovém ovládní a bočním ovládacím panelu po dobu 10 sekund.	Pípnutí (1×)	–
Zapnutí a vypnutí jednotky ohřevu vody	Stiskněte současně <+> a <Ohřev WC sedátka> po dobu 2 sekund.	Pípnutí (1×)	Pípnutí (2×)
Nastavení doběhu odsávání zápachu	Stiskněte <Odsávání zápachu> po dobu 2 sekund.	Pípnutí (1×)	Pípnutí (2×)
Potvrďte výměnu filtru	Stiskněte <Odsávání zápachu> a <Sprcha> na déle než 2 sekundy.	Pípnutí (1×)	–
Obnovení továrního nastavení	Stiskněte současně<Uživatelský profil 1> a <Uživatelský profil 4> po dobu 2 sekund.	Pípnutí (3×)	–
Spuštění funkce odvádění	Stiskněte současně <-> a <Sprcha> po dobu 5 sekund.	–	–
Potlačení režimu odvádění pro 1 další sprchovací cyklus	Stiskněte tlačítko <Sprcha> po dobu 5 sekund.	Pípnutí (1×)	–
Zapnutí/vypnutí předváděcího režimu	Stiskněte současně <+> a <-> po dobu 5 sekund.	Pípnutí (1×)	Pípnutí (2×)

2 / 2

Tabulka 2: Boční ovládací panel

Funkce	Tlačítko na bočním ovládacím panelu	Zap	Vyp
Zapnutí dámské sprchy	Stiskněte tlačítko <Sprcha> po dobu 2 sekund.	–	–
Vysunutí ramena s tryskou pro čištění	Současně krátce stiskněte <+> a <Sprcha>.	–	–
Nové spárování dálkového ovládní s přístrojem	Stiskněte současně<+> na dálkovém ovládní a bočním ovládacím panelu po dobu 10 sekund.	Pípnutí (1×)	–
Spuštění funkce odvádění	Stiskněte současně <-> a <Sprcha> po dobu 5 sekund.	–	–
Potlačení režimu odvádění pro 1 další sprchovací cyklus	Stiskněte tlačítko <Sprcha> po dobu 5 sekund.	Pípnutí (1×)	–
Zapnutí/vypnutí předváděcího režimu	Stiskněte současně <+> a <-> po dobu 5 sekund.	Pípnutí (1×)	Pípnutí (2×)

Zapínání, popř. vypínání zařízení

i Mezi vypnutím a zapnutím je nutné vyčkat minimálně 30 sekund.

1 Odklopte WC víko.

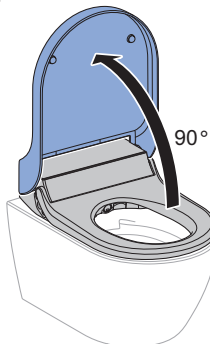

2 Sejměte WC víko.

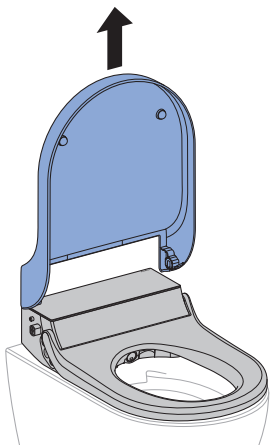

3 Sejměte designový kryt.

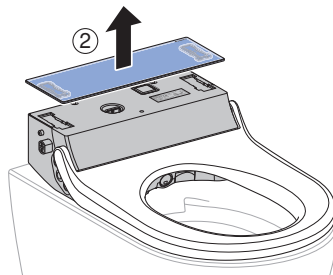
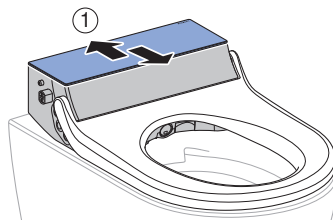

4 Stiskněte síťový vypínač.

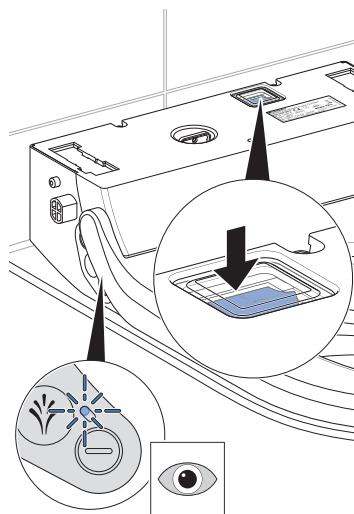

✓ Stavová LED na bočním ovládacím panelu bliká/zhasne.

5 Namontujte designový kryt.

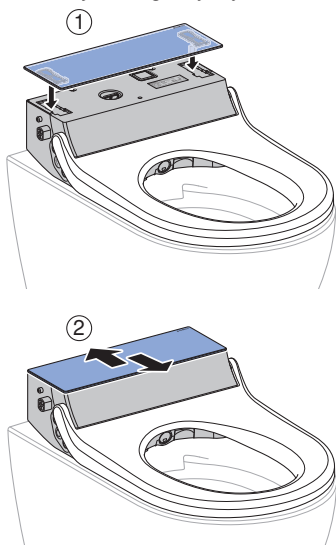

6 Namontujte WC víko.

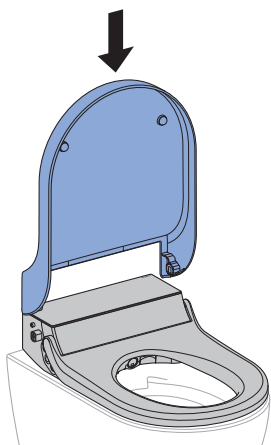

7 Sklopte WC víko.



Výsledek

- ✓ Příklad se po zapnutí znovu inicializuje.

Aplikace Geberit

Kontrola kompatibility

Abyste mohli aplikaci Geberit využívat v plném rozsahu, potřebujete chytrý telefon s aktuální verzí systému Android nebo iOS. V případě potřeby zkontrolujte oprávnění (Bluetooth®, sdílení polohy) a potvrďte je.

Stažení aplikace Geberit Home

Stáhněte si zdarma aplikaci Geberit Home pro smartphony Android a iOS v příslušném App Store:

- 1 Ve svém smartphonu otevřete aplikaci Store.
- 2 Do vyhledávacího pole zadejte „Aplikace Geberit Home“.
 - ✓ Zobrazí se aplikace Geberit Home.



■ GEBERIT

- 3 Stáhněte aplikaci.
 - ✓ Aplikace se stáhne a zobrazí se ve vašem smartphonu.

Pro stažení aplikace Geberit Home také můžete naskenovat příslušný QR kód:

Android:



iOS:



Použití aplikace Geberit Home

Aplikace Geberit Home komunikuje prostřednictvím rozhraní Bluetooth® se sprchovacím WC Geberit AquaClean.



Dálkové ovládání sprchovacího WC Geberit AquaClean je deaktivované, dokud je sprchovací WC spojené s aplikací Geberit Home.



Vezměte prosím na vědomí, že vaše zařízení případně nemusí disponovat dálkovým ovládáním nebo že jednotlivé funkce nemusí být k dispozici. Funkce a nastavení v aplikaci Geberit Home se mění v závislosti na zařízení a jsou označené (volitelně).

Prostřednictvím aplikace Geberit Home můžete provádět následující funkce a nastavení:

- Dálkové ovládání
 - Použití funkce dálkového ovládání
 - Úprava a uložení osobního nastavení
- Nastavení zařízení
 - Úprava a uložení základního nastavení
- Servis společnosti Geberit
 - Navázání kontaktu se servisem společnosti Geberit
- Služby společnosti Geberit
 - Registrovat zařízení
 - Prodloužení záruky
- Aktualizace softwaru
 - Aktualizace firmwaru

Následující informace můžete vyvolat prostřednictvím aplikace Geberit Home:

- Podrobné instrukce
 - Čištění sprchovací trysky a ramene pro osoušení (volitelně)
 - Výměna keramického voštinového filtru (volitelně)
 - Zobrazení odvápnění
- Instruktažní filmy
 - Přehrávání předváděcích filmů
 - Přehrávání filmů o údržbě a čištění
- Odstraňování poruch
 - Zobrazení chybových hlášení
- Návod k obsluze
 - Zobrazení návodu k obsluze

Popis obsluhy přístroje

První kroky



Funkce je možné deaktivovat, aktivovat nebo upravovat prostřednictvím dálkového ovládání nebo aplikace Geberit Home.

- Při aktivaci některé funkce zařízení pípne (1x).
- Při deaktivaci některé funkce zařízení pípne (2x).

Při používání zařízení můžete očekávat následující funkce.

Když se posadíte na sedací kruh,

- aktivuje se zaznamenání uživatele a zařízení uvolní funkci sprchování.
- spustí se ohřev WC sedátka.
- spustí se odsávání zápachu.

Spustíte-li průběh sprchování,

- běží anální sprcha po dobu 50 sekund nebo dámská sprcha po dobu 30 sekund.
- průběh sprchování může být kdykoli přerušen.
- může být průběh sprchování přizpůsoben osobním potřebám.
- běží funkce osoušení po dobu 5 minut, jakmile skončí anální sprcha nebo dámská sprcha.
- funkce osoušení může být kdykoli přerušena.
- lze změnit základní nastavení a přizpůsobit jej osobním potřebám.
- je možné uložit osobní profil a uživatelské profily pro další používání.

Když opustíte sedací kruh,

- funkce sprchování se deaktivuje.
- funkce osoušení se deaktivuje.
- ohřev WC sedátka se deaktivuje.
- odsávání zápachu se deaktivuje.
- proběhne intenzivní opláchnutí sprchovací trysky a dámské trysky.
- zařízení přejde do ekonomického režimu provozu.

Permanentní zapnutí nebo vypnutí funkcí

Pokud není provedeno žádné osobní nastavení, vyvolá se při použití sprchovacího WC základní profil s továrním nastavením. Vaše osobní uživatelské profily lze vždy vrátit do nastavení ve výrobě. → Viz „Speciální obsazení tlačítek“, strana 16.

Funkce lze trvale zapínat nebo vypínat tím, že

- se základní profil změní a uloží se osobní nastavení, které se při použití sprchovacího WC automaticky vyvolá. → Viz „Změna základního profilu“, strana 30.
- se v případě potřeby na příslušné tlačítko uživatelského profilu vytvoří a uloží až čtyři různé uživatelské profily. → Viz „Uložení uživatelských profilů“, strana 30.
- se při použití sprchovacího WC vyvolá jeden z uložených uživatelských profilů. → Viz „Vyvolání uživatelských profilů“, strana 31.

Přehled o funkcích a možnostech nastavení:

- Nastavení vašeho zařízení, → viz „Nastavení Vašeho přístroje“, strana 24.
- Další nastavení vašeho zařízení, → viz „Další nastavení vašeho zařízení v aplikaci Geberit Home“, strana 24.

Nastavení Vašeho přístroje



Pokud dojde k zaznamenání uživatele, vyvolá se automaticky základní profil se základními nastaveními.

Během sprchování můžete průběh sprchování kdykoli přizpůsobit svým individuálním potřebám. Vaše individuální nastavení můžete přiřadit některému ze čtyř tlačítek uživatelských profilů a při následujícím použití cíleně vyvolat.

Nastavení	Rozsah nastavení	Tovární nastavení základního profilu
Intenzita sprchovacího proudu anální sprchy	stupeň 1–5	stupeň 3
Intenzita sprchovacího proudu dámské sprchy	stupeň 1–5	stupeň 1
Poloha ramena s tryskou anální sprchy	stupeň 1–5	stupeň 3
Poloha ramena s tryskou dámské sprchy	stupeň 1–5	stupeň 4
Oscilační funkce ramena s tryskou anální sprchy	zap./vyp.	zap.
Oscilační funkce ramena s tryskou dámské sprchy	zap./vyp.	vyp.
Teplá voda při funkci sprchování	zap./vyp.	zap.
Ohřev WC sedátka	zap./vyp.	zap.
Funkce osoušení po sprchování	zap./vyp.	zap.
Funkce odsávání zápachu při zaznamenání uživatele	zap./vyp.	zap.
Funkce doběhu odsávání zápachu	zap./vyp.	vyp.

Další nastavení vašeho zařízení v aplikaci Geberit Home

Nastavení	Rozsah nastavení	Tovární nastavení základního profilu
Teplota sprchovací vody	stupeň 1–5	stupeň 4
Teplota osoušení	stupeň 1–5	stupeň 5
Teplota ohřevu WC sedátka	stupeň 1–5	stupeň 4
Tvrđost vody	měkká/střední/tvrđá	tvrdá

Používání anální sprchy

Předpoklad

- Sedíte na WC sedátku.

- ▶ Stiskněte jednou krátce tlačítko <Sprcha> na bočním ovládacím panelu nebo na dálkovém ovládacím.

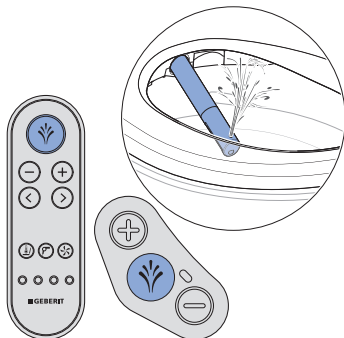

Výsledek

- ✓ Spustí se sprchování.
- ✓ Anální sprcha spustí funkci oscilace. Malé množství vody teče přes přepad do WC keramiky. Anální sprcha je po dobu 50 sekund aktivní.

- i** Opakovaným stisknutím tlačítka <Sprcha> můžete průběh sprchování předčasně ukončit.

Vypnutí a zapnutí oscilačního pohybu anální sprchy

- i** Oscilačním pohybem ramena s tryskou se zvyšuje účinek mytí.

Předpoklad

- Právě probíhá sprchování.

- ▶ Současným stisknutím šipkových tlačítek <vlevo> a <vpravo> lze oscilační pohyb během sprchování vypnout a zapnout.

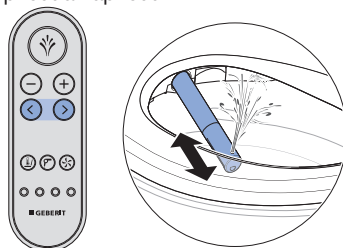

Používání dámské sprchy

- i** Dámská intimní oblast je velmi citlivá a vyžaduje zvláštní a opatrnou péči. Aby se dosáhl optimální výsledek čištění, musí se dámská sprcha nastavit tak, aby byla její poloha pro Vás ergonomická. Pozici sprchovací trysky a intenzitu sprchovacího proudu musíte zvolit tak, aby sprchovací proud nemohl vniknout do vagíny.

Předpoklad

- Sedíte na WC sedátku.

- ▶ Stiskněte tlačítko <Sprcha> na bočním ovládacím panelu nebo na dálkovém ovládání po dobu 2 sekund.

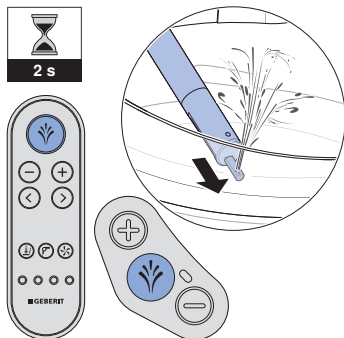

Výsledek

- ✓ Spustí se dámská sprcha.

- i** Opakovaným stisknutím tlačítka <Sprcha> můžete průběh sprchování předčasně ukončit.

Vypnutí a zapnutí oscilačního pohybu dámské sprchy

- i** Při použití oscilačního pohybu ramena s tryskou s funkcí dámské sprchy může dojít v určitých případech k přenosu choroboplodných zárodků z anální oblasti.

Předpoklad

- Právě probíhá dámská sprcha.

- ▶ Současným stisknutím šipkových tlačítek <vlevo> a <vpravo> lze oscilační pohyb během dámské sprchy vypnout a zapnout.

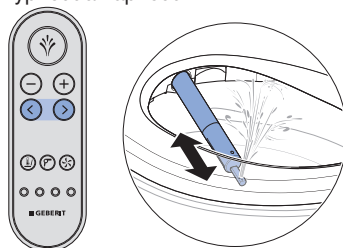

Zapínání a vypínání osoušení

- i** Podle továrního nastavení se proces osoušení spustí automaticky, jakmile je proces sprchování ukončen. Proces automatického osoušení lze vypnout a spustit ručně.

Předpoklad

- Chcete spustit proces osoušení ručně.
- ▶ Stiskněte tlačítko <Osoušení>.

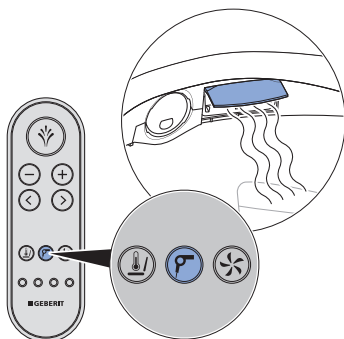

Výsledek

- ✓ Proces osoušení se spustí na 5 minut.

- i** Opakovaným stisknutím tlačítka <Osoušení> můžete průběh osoušení předčasně ukončit.

Vypnutí ohřevu WC sedátka

- i** Ohřev WC sedátka se zapne podle továrního nastavení. Ohřev WC sedátka lze vypnout a ručně zapnout.

Předpoklad

- Sedíte na WC sedátku.
- ▶ Stiskněte krátce tlačítko <Ohřev WC sedátka> na dálkovém ovládání.

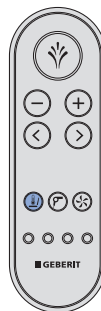

Výsledek

- ✓ Ohřev WC sedátka je vypnutý.

- i** Opětovným stisknutím tlačítka <Ohřev WC sedátka> můžete opět zapnout ohřev WC sedátka.

- i** Trvá to nějaký čas, až plně zahřáté WC sedátko opět vychladne na teplotu okolí.

Zapnutí a vypnutí funkce doběhu odsávání zápachu

Předpoklad

- Sedíte na WC sedátku.

- ▶ Stiskněte tlačítko <Odsávání zápachu> na dálkovém ovládacím po dobu 2 sekund.



Výsledek

- ✓ Přístroj pípne (1x).
- ✓ Aktivuje se funkce doběhu odsávání zápachu. Doba doběhu trvá 2 minuty a zahájí se na konci poslední funkce sprchování nebo osoušení.

- i** Opakovaným stisknutím tlačítka po dobu 2 sekund můžete funkci opět deaktivovat. Přístroj pípne (2x).

Zapnutí a vypnutí průtokového ohřívače

Předpoklad

- Sedíte na WC sedátku.

- ▶ Stiskněte současně tlačítka <Ohřev WC sedátka> a <+> na dálkovém ovládacím po dobu 2 sekund.

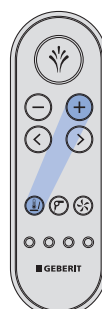

Výsledek

- ✓ Přístroj pípne (2x). Průtokový ohřívač je vypnutý.
- ✓ Průběh sprchování se uskuteční studenou vodou.

- i** Opakovaným stisknutím tlačítek po dobu 2 sekund můžete funkci opět aktivovat. Přístroj pípne (1x).

Přizpůsobte průběh sprchování svým potřebám

Nastavení intenzity sprchovacího proudu

Předpoklad

- Právě probíhá sprchování.

- ▶ Stiskněte tlačítko <+>, chcete-li intenzitu sprchovacího proudu zvýšit. Stiskněte tlačítko <->, chcete-li intenzitu sprchovacího proudu snížit.

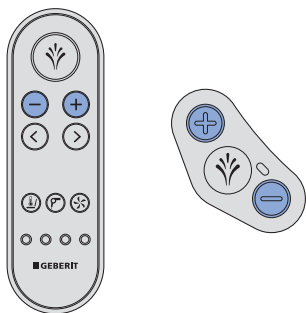

Výsledek

- ✓ Intenzita sprchovacího proudu se zvýší, resp. sníží.

- i** Intenzitu sprchovacího proudu můžete nastavit v 5 stupních.

Nastavení polohy ramena s tryskou

- i** Ženy by měly nastavit polohu ramena s tryskou u funkce sprchování tak, aby byla pro ně ergonomicky optimální a nenarušila se přirozená ochrana vaginální oblasti.

Předpoklad

- Právě probíhá sprchování.

- ▶ Chcete-li nastavit polohu ramena s tryskou, použijte tlačítka se šipkou na dálkovém ovládání.

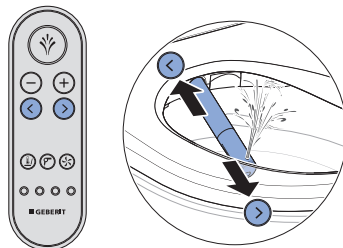

Výsledek

- ✓ Rameno s tryskou je optimálně nastaveno.

- i** Polohu ramena s tryskou můžete nastavit v 5 stupních.

Změna základního profilu

Předpoklad

- Sedíte na WC sedátku.
- Průběh sprchování jste přizpůsobili svým osobním požadavkům.

- ▶ Stiskněte během osoušení nebo k ukončení sprchování na déle než 2 sekundy současně obě první < tlačítka uživatelských profilů >.

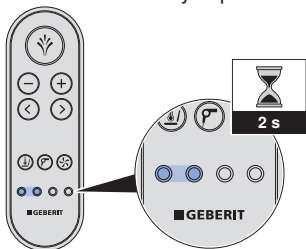

Výsledek

- ✓ Příklad pípne (1x).
- ✓ Váš osobní základní profil je uložen a je automaticky vyvolán při použití sprchovacího WC.

Uložení uživatelských profilů

Předpoklad

- Sedíte na WC sedátku.
- Průběh sprchování jste přizpůsobili svým osobním požadavkům.

- ▶ Stiskněte během osoušení nebo k ukončení sprchování na déle než 2 sekundy jedno ze čtyř tlačítek uživatelských profilů.

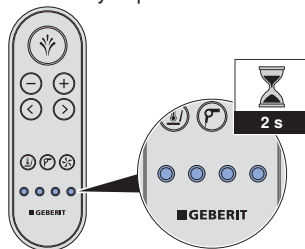

Výsledek

- ✓ Příklad pípne (1x).
- ✓ Váš osobní uživatelský profil je uložen na zvoleném < tlačítku uživatelského profilu >.

Vyvolání uživatelských profilů

- i** Uživatelské profily umožňují přímý přístup k vašim osobním nastavením. Jakmile usednete, zvolte si uživatelský profil.

Předpoklad

- Osobní uživatelské profily jsou uloženy pod jednotlivými tlačítky <Uživatelský profil>. → Viz „Uložení uživatelských profilů“, strana 30.

- ▶ Stiskněte tlačítko <Uživatelský profil>, pod nímž je uloženo vaše osobní nastavení.



Výsledek

- ✓ Váš osobní uživatelský profil bude vyvolán.
- ✓ Průběh sprchování lze spustit pomocí vašeho osobního nastavení.

Uložení osobního uživatelského profilu v aplikaci Geberit Home

Předpoklad

- Aktuální verze aplikace Geberit Home je nainstalovaná ve vašem smartphonu.
- Provádí se aplikace Geberit Home.
- Nacházíte se ve snímacím rozsahu sprchovacího WC, zaznamenání uživatele přitom nemusí být aktivováno.

- ▶ Nastavení uložte v aplikaci Geberit Home.

Výsledek

- ✓ Osobní uživatelský profil je uložený ve vašem smartphonu.
- ✓ Nastavení platí pro všechna spárovaná sprchovací WC.

Vyčistěte a odvápněte přístroj následným způsobem

Návod na údržbu

Rozhodli jste se pro výrobek s povrchem vysoké kvality. Dodržujte prosím následující pokyny pro údržbu.

Výrobce nepřebírá odpovědnost za škody na výrobku vzniklé nesprávnou péčí a manipulací.

Všeobecné doporučení k čištění

Dodržení intervalů čištění zajistí bezvadné fungování sprchovacího WC. Čištění smí být prováděno jen za použití vhodných čisticích prostředků a čisticích přístrojů. → Viz Vhodné čisticí prostředky a čisticí přístroje.

Interval čištění	Čištění
Denně	<ul style="list-style-type: none">▶ Kapky vody setřete měkkým hadříkem, který nepouští vlákna, abyste zamezili vzniku skvrn od vodního kamene.
Týdně	<ul style="list-style-type: none">▶ Keramickou mísu vyčistěte čisticím prostředkem Geberit AquaClean. → Viz Pokyny pro údržbu sanitárních keramik.▶ Vyčistěte důkladně všechny povrchy a rohy. → Viz „Čištění WC víka, WC sedátka a pouzdra“, strana 38.▶ Zkontrolujte sprchovací trysku a v případě potřeby ji vyčistěte. → Viz „Čištění sprchovací trysky“, strana 39.▶ Sprchovací trysku vypláchněte pod tekoucí vodou, abyste odstranili cizorodé látky.

Automatická výměna vody

Pokud se sprchovací WC nepoužívá déle než 2 týdny, vypláchne se přístroj po zapnutí čistou vodou. Tím je zajištěna kvalita sprchovací vody před použitím.

Cílená dezinfekce

Dezinfekce je nutná jen tehdy, když hrozí konkrétní nebezpečí nákazy choroboplodnými zárodky. Dodržujte doporučené intervaly čištění a provádějte uvedené operace čištění. → Viz Všeobecné doporučení k čištění.

UPOZORNĚNÍ

Agresivní dezinfekční prostředky

Dezinfekce agresivními dezinfekčními prostředky může vést k poškození povrchu.

- ▶ Používejte výhradně dezinfekční prostředky na bázi alkoholu, které jsou vhodné i pro dezinfekci rukou a pokožky.
- ▶ Respektujte bezpečnostní pokyny výrobce pro zacházení s nebezpečnými látkami.

Způsob dezinfekce	Postup při dezinfekci
Mokrý dezinfekce otíráním K použití na hladké povrchy, u kterých může dojít k odření	<ul style="list-style-type: none">▶ Naneste na celý povrch dezinfekční prostředek.▶ Nechte dezinfekční prostředek působit podle pokynů výrobce.▶ Povrchy následně otřete jednorázovými ručníky.

Vhodné čisticí prostředky a čisticí přístroje

UPOZORNĚNÍ

Agresivní odvápnovací prostředky

Nevhodné odvápnovací prostředky mohou způsobit poškození zařízení.

- ▶ K odvápnování používejte výhradně odvápnovací prostředky Geberit AquaClean.
- ▶ Věnujte pozornost kapitole Odvápnění zařízení.

UPOZORNĚNÍ





Agresivní a abrazivní čisticí prostředky



Čištění agresivními a abrazivními čisticími prostředky může vést k poškození povrchu.

- ▶ Používejte čisticí prostředek Geberit AquaClean.
- ▶ Dodržujte pokyny pro čištění a péči.

Doporučujeme použití čisticí soupravy Geberit AquaClean, neboť obsahuje čisticí prostředek, který je připravený k okamžitému použití a je optimálně přizpůsobený všem povrchům Geberit AquaClean.

Doporučené vlastnosti vhodných čisticích prostředků a vhodné čisticí pomůcky pro optimální provedení jednotlivých operací čištění:

Symbol	Vlastnosti vhodných čisticích prostředků
	Neškodné pro pokožku
	Slabě kyselé, například zředěná kyselina citronová
	Slabě pěnící
	Tekuté
	Ředitelné vodou

Symbol	Vhodné čisticí pomůcky
	Měkké houby s jemnými póry
	Bezprašné, měkké hadříky, které nepouštějí vlákna
	WC štětka

Pokyny pro péči o hladké povrchy

Všechny hladké povrchy lze hygienicky čistit vodou a tekutým, jemným čisticím prostředkem šetrným k pokožce.

- i** Agresivní a abrazivní čisticí prostředky mohou povrch poškodit. Používejte výhradně tekuté, jemné čisticí prostředky nepoškozující pokožku. Čisticí souprava Geberit AquaClean (pol. č. 242.547.00.1) obsahuje čisticí prostředek, který je připravený k okamžitému použití a je optimálně přizpůsoben všem povrchům zařízení Geberit AquaClean.

Pokyny pro údržbu sanitárních keramik

- Používejte běžně dostupné čisticí prostředky pouze v souladu s příslušnými pokyny výrobce.
- Dbejte na to, aby sedátko sanitární keramiky nebo víko pisoáru byla během působení čisticích prostředků otevřená či odmontovaná.
- Abrazivní čisticí prostředky s obsahem chloru používejte výlučně v případě silných usazenin.
- Nepoužívejte pro čištění žádné ostré nebo špičaté předměty.

Znečištění	Opatření týkající se údržby
Pro každodenní čištění	<ul style="list-style-type: none">▶ Používejte tekuté, jemné čisticí prostředky a vodu.▶ Povrch osušte měkkým hadříkem, který nepouští vlákna.
V případě těžkých znečištění	<ul style="list-style-type: none">▶ Obecně používejte čisticí prostředky vhodné pro sanitární keramiky nebo jemné čisticí mléko.▶ Stávající vápenné usazeniny odstraňte pomocí jemného octového čističe.▶ Povrch očistěte vodou.▶ Povrch osušte měkkým hadříkem, který nepouští vlákna.
V případě silných usazenin	Organické usazeniny (hnědé až černé zbarvení): <ul style="list-style-type: none">▶ Postižená místa očistěte běžně dostupným chlorovým čističem. Dodržujte přitom údaje od výrobce čisticího prostředku. Doba působení chlorového čističe však smí činit max. 2 hodiny.▶ Povrch očistěte vodou.▶ Povrch osušte měkkým hadříkem, který nepouští vlákna. Silikátové usazeniny (šedé zbarvení): <ul style="list-style-type: none">▶ Navlhčete hadřík z mikrovláknů běžně dostupným čističem na sklokeramiky.▶ Postižená místa očistěte krouživými pohyby. Silikátové usazeniny jsou velmi odolné, což znamená, že může být zapotřebí několik čisticích procesů.▶ Povrch očistěte vodou.▶ Povrch osušte měkkým hadříkem, který nepouští vlákna.

Čištění prostoru mezi zařízením a keramickou mísou



VÝSTRAHA

Ohrožení života zásahem elektrického proudu

Bez omezovače odebrání (bezpečnostní šňůra) může při pohybu téci do přístroje voda.

- ▶ Šňůru omezovače odebrání nepřežte ani nepoškodte.
- ▶ S omezovačem odebrání nemanipulujte ani jej neodstraňujte.

1 Vypněte zařízení.

2 Uvolněte přístroj ze základní desky.

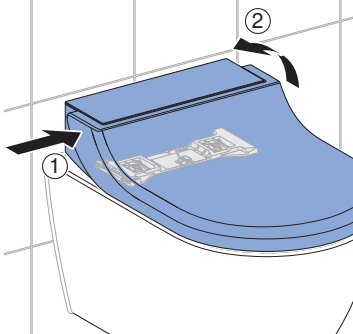

3 Přístroj nadzvedněte, pokud to omezovač odebrání dovolí. Vyčistěte prostor mezi sprchovací toaletou a keramickou mísou.

4 Namontujte přístroj na základní desku. Dbejte na to, aby bezpečně zaskočil.



5 Zapněte zařízení.

Pokyny pro péči o WC sedátko

Při čištění WC sedátka dodržujte následující pokyny:

- Dbejte na to, aby WC sedátko bylo během působení čisticích prostředků otevřené či odmontované.
- Nepoužívejte čisticí prostředky s obsahem chloru nebo kyselin či leptavé čisticí prostředky.
- Nepoužívejte žádné abrazivní čisticí prostředky.
- Nepoužívejte pro čištění žádné ostré nebo špičaté předměty.
- Používejte tekuté, jemné čisticí prostředky a vodu.
- Používejte měkký hadřík, který nepouští vlákna.
- Okamžitě odstraňte látky obsahující rozpouštědla.

Sejměte WC víko

- 1** Odklopte WC víko.

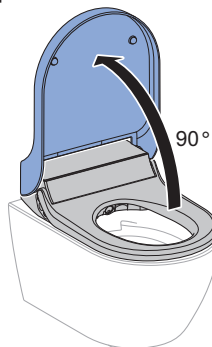

- 2** Sejměte WC víko.

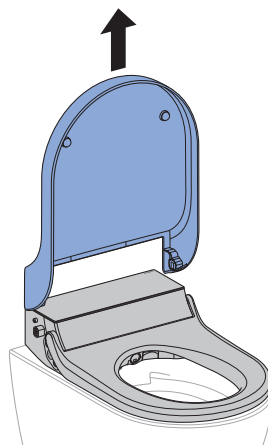

Čištění WC víka, WC sedátka a pouzdra

i Dávejte pozor, abyste nepoškrábali povrchy. Odkládejte vždy součásti na měkkou podložku, která je nepoškrábe.

1 Nastříkejte na povrchy čisticí prostředek Geberit AquaClean. Otřete povrchy vlhkým měkkým hadříkem, který nepouští vlákna.

2 Otevřete WC víko.

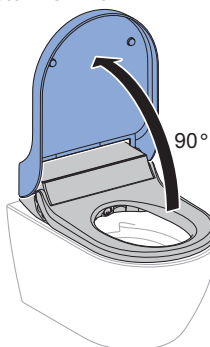

3 Sejměte WC víko.

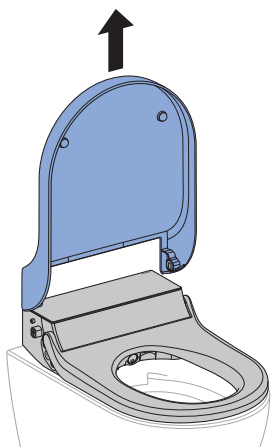

4 Ke kompletnímu čištění sejměte designový kryt.

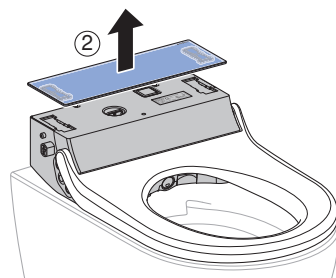
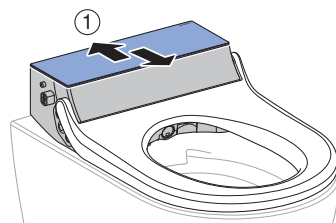

5 Nastříkejte na WC víko a WC sedátko čisticí prostředek Geberit AquaClean. Otřete povrchy vlhkým měkkým hadříkem, který nepouští vlákna.

6 Všechny povrchy potom osušte měkkým hadříkem, který nepouští vlákna.

7 Po čištění přístroj zase sestavte v opačném pořadí.

Čištění sprchovací trysky

- i** K čištění použijte měkkou netřepivou utěrku.
- Čisticí prostředek Geberit AquaClean je optimálně vhodný pro všechny povrchy zařízení.

1 Odklopte WC víko a WC sedátko.

2 Stiskněte současně tlačítka <+> a <Sprcha> na bočním ovládacím panelu nebo dálkovém ovládání.

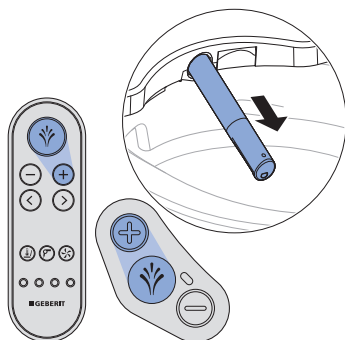

- ✓ Rameno s tryskou se úplně vysune.

3 Pevně držte rameno s tryskou a vytáhněte sprchovací trysku dopředu kvůli vyčištění a odvápnění. Dbejte stále na to, abyste sprchovací tryskou pohybovali přímo vůči ramenu s tryskou.

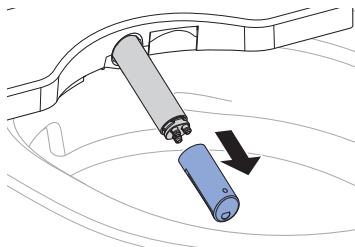

4 Pokud sprchovací trysku již není možné úplně vyčistit a odvápnit, vyměňte ji.

5 Nastříkejte na rameno s tryskou čisticí prostředek Geberit AquaClean. Opláchněte je následně důkladně teplou vodou.

6 Sprchovací trysku pečlivě vysušte.

7 Namontujte sprchovací trysku.

8 Stiskněte tlačítko <Sprcha>.

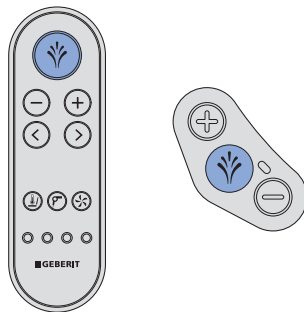

- ✓ Rameno s tryskou se úplně zasune. Proces čištění je ukončen.

Výměna keramického voštinového filtru



VÝSTRAHA

Ohrožení života zásahem elektrického proudu

Bez omezovače odebrání (bezpečnostní šňůra) může při pohybu téci do přístroje voda.

- ▶ Šňůru omezovače odebrání nepřetěžte ani nepoškozte.
- ▶ S omezovačem odebrání nemanipulujte ani jej neodstraňujte.



VAROVÁNÍ

Možné ohrožení zdraví

Nečistoty ve filtru mohou způsobit znečištění vdechovaného vzduchu.

- ▶ Filtr každoročně vyměňujte.



Keramický voštinový filtr se nachází na pravé zadní straně přístroje pod klapkou. Je zajištěn 2 západkovými pružinami.

Předpoklad

- Stavová LED svítí zeleně.

- 1 Uvolněte přístroj ze základní desky.

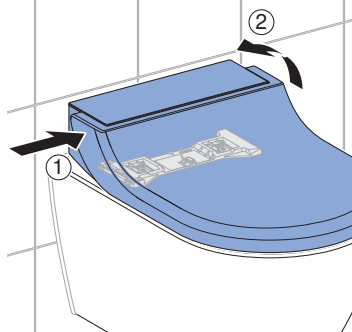

- 2 Otočte přístroj trochu ve směru hodinových ručiček, až budete mít přístup ke klapce filtru.

- 3 Ohněte západkové pružiny klapky filtru mírně dolů a otevřete klapku.

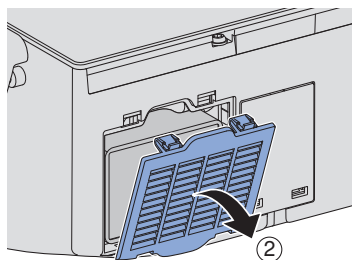
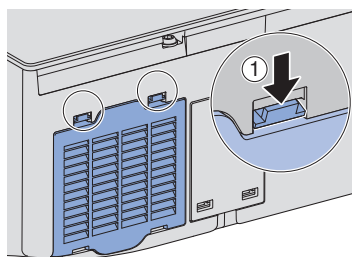

- 4** Vytáhněte opotřebovaný filtr z otvoru. Potom nasadte nový filtr.

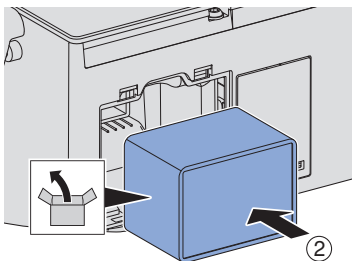
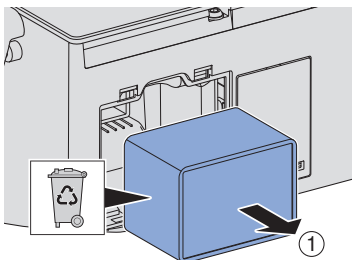

- 5** Opětovně uzavřete klapku.

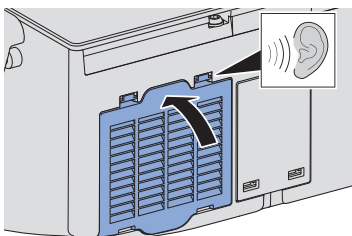

- 6** Namontujte přístroj na základní desku. Dbejte na to, aby bezpečně zaskočil.

- 7** Stiskněte současně tlačítko <Odsávání zápachu> a tlačítko <Sprcha> na déle než 2 sekundy.



Výsledek

- ✓ Přístroj pípne (1×). Počítadlo se vynuluje.
- ✓ Neutralizace zápachu funguje znovu, jakmile stavová LED zhasne.

Odvápňení přístroje

UPOZORNĚNÍ

Agresivní odvápňovací prostředky

Nevhodné odvápňovací prostředky mohou způsobit poškození zařízení.

- ▶ K odvápňování používejte výhradně odvápňovací prostředky Geberit AquaClean.
- ▶ Věnujte pozornost kapitole Odvápňení zařízení.

- i** • Odvápňení je potřebné minimálně jedenkrát ročně, v závislosti na počtu sprchovacích cyklů i častěji.
- V průběhu odvápňování lze sprchovací WC nadále používat bez funkce sprchování.
- Proces odvápňení trvá až 30 minut. Jakmile oranžová stavová LED zhasne, je funkce sprchování opět připravená k provozu.
- Vystříknutý odvápňovací prostředek Geberit AquaClean ihned odstraňte vlhkým hadříkem.

Předpoklad

- Stavová LED na ovládacím panelu bliká modro-červeně, nebo současně bliká modro-červeně a svítí oranžově.
- WC víko je odmontované.

- 1 Otevřete designový kryt.

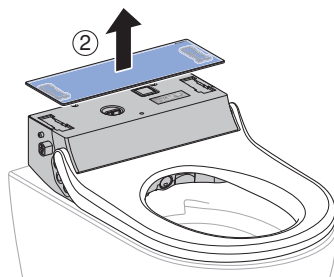
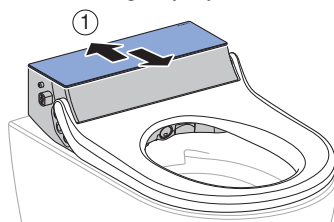

- 2 Vyjměte zásleпку.

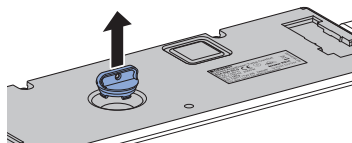

- 3 Stiskněte současně tlačítka <-> a <Sprcha> na bočním ovládacím panelu nebo dálkovém ovládacím panelu po dobu více než 5 sekund.

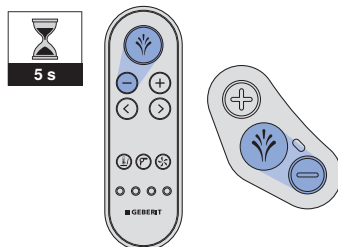

- ✓ Stavová LED na bočním ovládacím panelu bliká současně červeně a oranžově.

- 4** Nalijte asi půl láhve odvápňovacího prostředku Geberit AquaClean do zařízení.

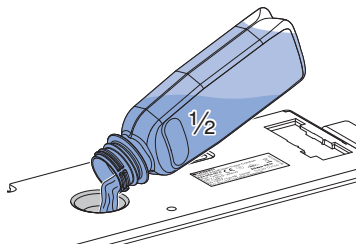

- 5** Stiskněte tlačítko <Sprcha> na bočním ovládacím panelu nebo dálkovém ovládacím.

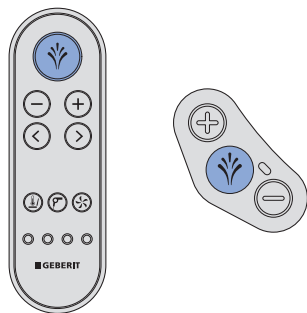

- ✓ Stavová LED svítí oranžově.
- ✓ Zařízení zpracuje naplněný odvápňovací prostředek, malé množství odvápňovacího prostředku přitom odečte do keramické mísy. Asi po 15 sekundách bliká stavová LED na bočním ovládacím panelu současně červeně a oranžově.

- 6** Nalijte zbytek odvápňovacího prostředku Geberit AquaClean do zařízení.

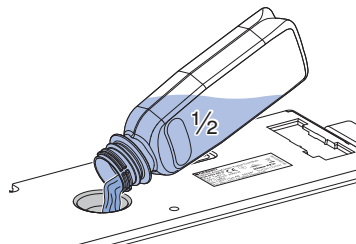

- 7** Nasadte opět zásepku.

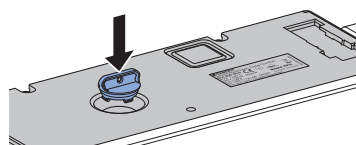

- 8** Uzavřete designový kryt.

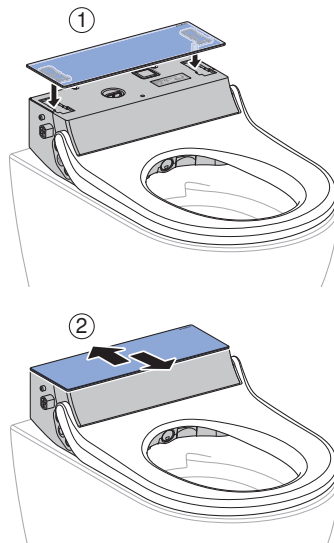

9 Namontujte WC víko.

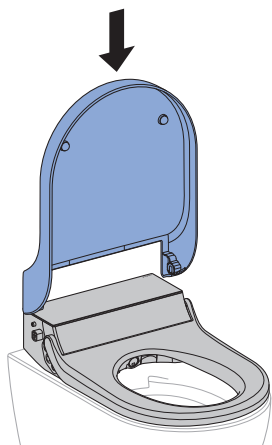

10 Stiskněte tlačítko <Sprcha> na bočním ovládacím panelu nebo dálkovém ovládání.

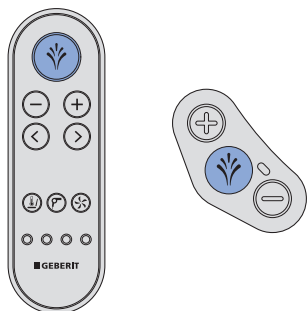

- ✓ Stavová LED svítí až do ukončení odvápnovacího programu oranžově. Jakmile stavová LED zhasne, je zařízení opět připraveno k provozu.

Hlášení k odvápnění přístroje

Přes aplikaci Geberit Home je možné zařízení nastavit na lokální tvrdost vody na základě následující tabulky. Touto úpravou se zamezí zbytečnému odvápnění a šetří se životní prostředí. Přesto je pravidelné odvápnění zařízení nutné.

Oblast	°fH	°dH	°eH
měkká	≤ 15	≤ 8	≤ 11
střední	15–25	8–14	11–18
tvrdá	> 25	> 14	> 18

Následující tabulka vám pomůže identifikovat hlášení týkající se odvápnění a provést příslušné odstranění závady.

Příčina	Hlášení	Odstranění závady
Pravidelné odvápnění: minimálně jednou ročně	<ul style="list-style-type: none">• Stavová LED na ovládacím panelu bliká modro-červeně.• Aplikace Geberit Home zobrazí hlášení týkající se odvápnění.	<ul style="list-style-type: none">▶ Provedte odvápnění. → Viz Odvápnění přístroje.
Zablokované zařízení: opakovaně zamítnutý požadavek na odvápnění	<ul style="list-style-type: none">• Stavová LED na ovládacím panelu svítí oranžově a současně bliká modro-červeně.• Aplikace Geberit Home zobrazí hlášení týkající se odvápnění.	<p>Předpoklad</p> <ul style="list-style-type: none">– Průběh sprchování již není bez odvápnění možný.▶ Provedte odvápnění. → Viz Odvápnění přístroje.

Takto odstraníte poruchy

Postup při poruchách

Následující tabulka Vám poradí, jak postupovat při poruchách:

- Proveďte jednotlivé kroky, dokud přístroj nepřestane hlásit poruchu nebo dokud nebude opět funkční.
- Dodržujte předepsané pořadí jednotlivých kroků.

Krok	Popis problému	Odstranění závady
1	Sprchovací WC vykazuje chybnou funkci nebo nefunguje.	<ul style="list-style-type: none">▶ Vypněte přístroj. → Viz „Zapínání, popř. vypínání zařízení“, strana 18.▶ Vyčkejte 30 sekund.▶ Zapněte přístroj. → Viz „Zapínání, popř. vypínání zařízení“, strana 18.
2	Byl proveden krok 1. Sprchovací WC vykazuje i nadále chybnou funkci nebo nefunguje.	<ul style="list-style-type: none">▶ Zkontrolujte stavovou LED na bočním ovládacím panelu. → Viz „Stavová LED na bočním ovládacím panelu“, strana 16.
3	Byly provedeny kroky 1 a 2. Sprchovací WC vykazuje i nadále chybnou funkci nebo nefunguje.	<ul style="list-style-type: none">▶ Vyhleďte v tabulce závad popis závady a v případě potřeby proveďte odpovídající kroky k odstranění závady. → Viz „Sprchovací toaleta nefunguje“, strana 47, a „Ostatní funkční závady“, strana 48.
4	Byly provedeny kroky 1 až 3. Sprchovací WC vykazuje i nadále chybnou funkci nebo nefunguje.	<ul style="list-style-type: none">▶ Kontaktujte zákaznický servis.

Ostatní funkční závady

Následující tabulka vám pomůže při hledání závady, když selžou jednotlivé funkce sprchovacího WC.

i Sprchovací toaleta může být i v případě závady používána jako normální WC. Rameno s tryskou musí být úplně zasunuté. Splachování WC spouštíte jako obvykle tlačítkem splachování.

i Pokud je zařízení poškozené, můžete ho vypnout síťovým vypínačem.

Popis problému	Příčina	Odstranění závady
Neutralizace zápachu je slabá nebo neúčinná.	Keramický voštinový filtr je znečištěný	<ul style="list-style-type: none"> ▶ Vyměňte keramický voštinový filtr. → Viz „Výměna keramického voštinového filtru“, strana 40.
Rameno s tryskou nefunguje správně.	Vyskytla se porucha	<ul style="list-style-type: none"> ▶ Vypněte přístroj. → Viz „Zapínání, popř. vypínání zařízení“, strana 18. ▶ Vyčkejte 30 sekund. ▶ Zapněte přístroj. → Viz „Zapínání, popř. vypínání zařízení“, strana 18. <p>Výsledek</p> <ul style="list-style-type: none"> ✓ Přístroj se po zapnutí znovu inicializuje.
Mycí účinek sprchy slabne.	Sprchovací trysky jsou ucpané nebo poškozené	<ul style="list-style-type: none"> ▶ Vyčistěte nebo vyměňte sprchovací trysky. → Viz „Čistění sprchovací trysky“, strana 39. ▶ Odvápňte přístroj. → Viz „Odvápnění přístroje“, strana 42.
Sprchovací WC již při sprchování nedosahuje obvyklou teplotu.	Sprchovací WC je znečištěné	<ul style="list-style-type: none"> ▶ Odvápňte přístroj. → Viz „Odvápnění přístroje“, strana 42. ▶ Vypněte přístroj. → Viz „Zapínání, popř. vypínání zařízení“, strana 18. ▶ Vyčkejte 30 sekund. ▶ Zapněte přístroj. → Viz „Zapínání, popř. vypínání zařízení“, strana 18. <p>Výsledek</p> <ul style="list-style-type: none"> ✓ Přístroj se po zapnutí znovu inicializuje.

Popis problému	Příčina	Odstranění závady
Stavová LED bliká červeně.	Vyskytla se porucha	<ul style="list-style-type: none"> ▶ Vypněte přístroj. → Viz „Zapínání, popř. vypínání zařízení“, strana 18. ▶ Vyčkejte 30 sekund. ▶ Zapněte přístroj. → Viz „Zapínání, popř. vypínání zařízení“, strana 18. <hr/> <p>Výsledek</p> <ul style="list-style-type: none"> ✓ Přístroj se po zapnutí znovu inicializuje.
	Opětovná inicializace se nezdařila	<ul style="list-style-type: none"> ▶ Kontaktujte zákaznický servis.

2 / 2

Dálkové ovládání nefunguje

Následující tabulka vám pomůže při hledání závady, když:

- dálkové ovládání nefunguje.
- sprchovací WC nelze ovládat dálkovým ovládáním.

 Dálkové ovládání není během používání aplikace Geberit Home aktivní.

 Pokud dálkové ovládání nefunguje, můžete přejít na boční ovládací panel.

 Pokud je zařízení poškozené, můžete ho vypnout síťovým vypínačem.

Krok	Popis problému	Odstranění závady
1	Sprchovací WC nelze ovládat dálkovým ovládáním a lze jej ovládat pouze pomocí bočního ovládacího panelu.	<ul style="list-style-type: none"> ▶ Provedte nové spárování dálkového ovládání se zařízením. → Viz „Provedte nové spárování dálkového ovládání s přístrojem“, strana 51 <hr/> <p>Výsledek</p> <ul style="list-style-type: none"> ✓ Zařízení pípne (1×) a modrá LED na bočním ovládacím panelu se na 4 sekundy rozsvítí.
2	Sprchovací WC nelze ovládat dálkovým ovládáním. Dálkové ovládání bylo nově spárováno.	<ul style="list-style-type: none"> ▶ Vyměňte baterii (typ CR2032). → Viz „Výměna baterie dálkového ovládání“, strana 50 ▶ Provedte nové spárování dálkového ovládání se zařízením. → Viz „Provedte nové spárování dálkového ovládání s přístrojem“, strana 51
3	Baterie byla vyměněna a dálkové ovládání bylo nově spárováno.	<ul style="list-style-type: none"> ▶ Kontaktujte servis. <hr/> <p>Výsledek</p> <ul style="list-style-type: none"> ✓ Dálkové ovládání je vadné.

Výměna baterie dálkového ovládání

Předpoklad

- Dálkové ovládání se během celého procesu nachází v oblasti příjmu sprchovacího WC.

- 1 Použitou baterii vyjměte a řádně ji zlikvidujte.

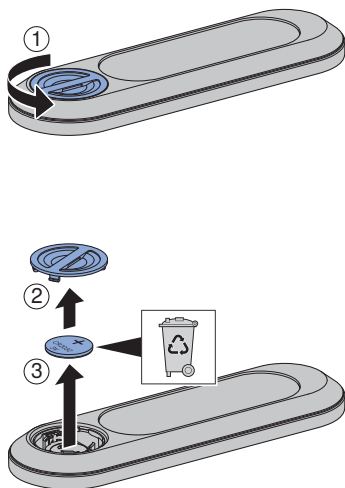

- 2 Vložte novou baterii typu CR2032.

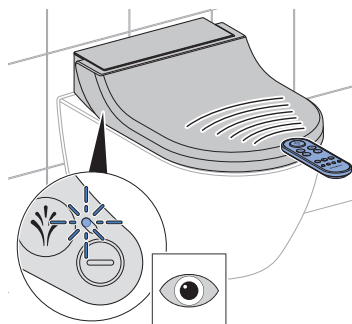
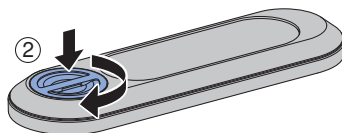
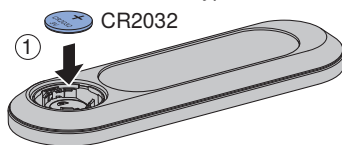

Udržitelný rozvoj

Skupina Geberit a udržitelný rozvoj

Jako lídr evropského trhu v sanitárním oboru je skupina Geberit považována za špičku v oblasti úspory vody, efektivity zdrojů a trvalého rozvoje. Skupina již desetiletí dokazuje, že dlouhodobě úspěšná obchodní činnost je slučitelná s ekologickým a sociálním jednáním. Trvale vyvážené vedení firmy pomáhá, současně spořit náklady a minimalizovat rizika. Geberit přitom chce být zákazníkům, dodavatelům a jiným partnerům příkladem a stanovovat měřítko. K tomu náleží výrobky spořicí vodu, s dlouhou životností, bezpečná, ekologická výroba, hospodárná ke zdrojům, nákup a logistika s vysokým ekologickým a etickým standardem, jakož i dobré pracovní podmínky pro celosvětově více než 12 000 angažovaných a kompetentních spolupracovníků. Společenská odpovědnost je vnímána mimo jiné v rámci celosvětových pomocných projektů ohledně základní kompetence v oblasti vody.

Ecodesign – ekologická bilance

Základem pro výrobky s dlouhou životností je systematický inovativní proces, při kterém jsou v maximální možné míře vybírány ekologické materiály a funkční principy, minimalizována rizika a je usilováno o vysokou efektivity zdrojů. K tomuto výrobku lze na vyžádání zaslat podrobnou ekologickou bilanci.

Ekologické tipy

Tento výrobek byl vyvinut s maximální pečlivostí, rovněž s ohledem na spotřebu energie, vody a zdrojů (viz také technické informace). Nepříznivý vliv výrobku na životní prostředí můžete snížit tím, že se budete řídit následujícími doporučeními:

- Vypněte zařízení, když pojedete na dovolenou.
- Přerušete funkci sprchování ručně kvůli úspoře teplé vody.
- Pro vysušení použijte trochu papíru.
- Pokud nepotřebujete teplou sprchovací vodu, vypněte funkci ohřevu zásobníku teplé vody.
- Používejte ekologické čisticí prostředky.
- Zařízení podrobuje pravidelné údržbě a zacházejte s ním pečlivě, aby se prodloužila jeho životnost.
- Vadná zařízení odevzdejte k odborné likvidaci firmě Geberit nebo označenému partnerovi.

Likvidace

Likvidace starých elektrických a elektronických zařízení



Symbol přeškrtnuté popelnice na kolečkách znamená, že stará elektrická a elektronická zařízení se nesmí likvidovat spolu se zbytkovým odpadem, nýbrž se musí likvidovat odděleně. Koncoví uživatelé jsou ze zákona povinni odevzdat stará zařízení k odborné likvidaci veřejnoprávním subjektům pověřeným nakládáním s odpady, distributorům nebo společnosti Geberit. Řada distributorů elektrických a elektronických zařízení je povinna stará elektrická a elektronická zařízení bezplatně zpětně odebírat. Pro vrácení společnosti Geberit je třeba kontaktovat příslušnou distribuční nebo servisní společnost.

Staré baterie a akumulátory, které nejsou pevnou součástí starého zařízení, jakož i žárovky, které lze ze starého zařízení vyjmout, aniž by došlo k jejich zničení, je nutné před odevzdáním do sběrný nebo místa likvidace oddělit od starého zařízení.

Pokud jsou ve starém zařízení uloženy osobní údaje, jsou koncoví uživatelé před odevzdáním na místo likvidace sami odpovědní za jejich vymazání.

Záruka pro konečné zákazníky

Záruka pro konečné zákazníky

Následující záruka pro konečné zákazníky představuje doplněk k zákonem předepsané odpovědnosti vašeho smluvního partnera za vady věci a nijak se jí nedotýká.

Společnost odpovědná za místo instalace výrobku Geberit AquaClean („výrobek“), tedy Geberit („Geberit“), poskytuje na výrobek, jehož číslo série je uvedeno na záručním listu, koncovým zákazníkům tuto záruku:

1. Geberit garantuje po dobu 3 let („záruční doba“), počínaje datem instalace u konečného uživatele, že výrobek nemá materiálové a výrobní vady. Tato záruka platí v následujícím rozsahu:
 - Během prvních 2 et záruční doby zajistí Geberit v případě materiálových a výrobních vad bezplatnou opravu nebo bezplatnou výměnu vadných dílů v servisu, který je pověřen společností Geberit.
 - Ve třetím roce se záruka firmy Geberit vztahuje u materiálových a výrobních vad na bezplatnou dodávku náhrady za vadné díly do servisu, který je autorizován firmou Geberit a který konečný zákazník pověřil opravou.
2. Žádné další nároky konečného zákazníka vůči společnosti Geberit z této záruky nevyplyvají.
3. Nároky ze záruky vzniknou jen tehdy, když:
 - Výrobek byl nainstalován a uveden do provozu odbornou instalační firmou nebo servisem, autorizovaným společností Geberit.
 - Na výrobku nebyly provedeny žádné změny, zejména nebyly demontovány, měněny nebo dodatečně instalovány žádné díly.
 - Vada výrobku nebyla způsobena jeho neodbornou instalací, nesprávným používáním ani nedostatečnou péčí nebo údržbou.
 - Nároky ve třetím roce záruční doby platí jen tehdy, když konečný zákazník odešle společnosti Geberit, do jejíž příslušnosti spadá místo instalace výrobku, do 90 pracovních dní počínaje datem instalace zcela vyplněný přiložený záruční list.
4. Tato záruka platí pouze pro místa instalace výrobku v zemích, ve kterých je Geberit zastoupen vlastní distribuční společností nebo prostřednictvím distribučního partnera.
5. Tato záruka podléhá výlučně hmotnému právu země, v níž má Geberit své obchodní sídlo. Úmluva OSN o smlouvách o mezinárodní koupi zboží je výslovně vyloučena. Řešení sporů plynoucích z této záruky přísluší výlučně soudu v sídle společnosti Geberit.



Technické informace a shoda

Technické informace

Jmenovité napětí	230 V AC
Síťová frekvence	50 Hz
Příkon	2000 W
Příkon v klidu	≤ 0,5 W
Druh ochrany	IPX4
Třída ochrany	I
Frekvenční rozsah	2 400–2 483,5 MHz
Maximální výstupní výkon	0 dBm
Rádiová technologie	Bluetooth® Low Energy ¹⁾
Elektrické připojení k síti	Elektrické připojení k síti pomocí systémové zástrčky s trojžilovým, pružným opláštěným kabelem
Doba sprchování	50 s
Počet tlakových stupňů sprchovacího proudu	5
Teplota vody	37 °C
Provozní teplota	5–40 °C
Tlak při průtoku	50–1000 kPa
	0,5–10 barů
Minimální přetlak	0,5 bar
	50 kPa
Výpočtový průtok	0,02 l/s
Maximální zatížení WC sedátka	150 kg

¹⁾ Značka Bluetooth® a její loga jsou vlastnictvím společnosti Bluetooth SIG, Inc. a Geberit je používá na základě licence.

Zjednodušené EU prohlášení o shodě

Tímto Geberit International AG prohlašuje, že typ rádiového zařízení je Geberit AquaClean Tuma v souladu se směrnicí 2014/53/EU.

Úplné znění prohlášení o shodě EU je k dispozici na této internetové adrese: <https://doc.geberit.com/969453000.pdf>.

(CH) Geberit Vertriebs AG
Schachenstrasse 77
CH-8645 Jona
T 0848 882 982
www.geberit-aquaclean.ch

(DE) Geberit Vertriebs GmbH
Kundendienst/Servicestelle
Theuerbachstrasse 1
D-88630 Pfullendorf
T (075 52) 934 10 11
F (075 52) 934 866
www.geberit-aquaclean.de

(AT) Geberit Vertriebs GmbH & Co. KG
Geberitstrasse 1
A-3140 Pottenbrunn / St. Pölten
T +43 2742 401-500
www.geberit-aquaclean.at

(AE) Geberit International Sales AG
Dubai Branch
B702-B705
Building No. 1
Dubai Design District
PO Box
UAE-282317 Dubai
T +971 4 204 5477
F +971 4 204 5497
www.geberit.ae

(BE) Geberit nv
Ossegemstraat 24
B-1860 Meise
T +32 2 252 0111
F +32 2 251 0867
www.geberit-aquaclean.be

(BG) Юнитрейд Интернешънъл ЕООД
бул. "Черни връх" 161-А
1407 София
T 02/ 968 11 11
F 02/ 968 10 01
www.unitrade-bg.com

(CN) 吉博力(上海)贸易有限公司
地址: 上海市嘉定区南翔高科
技园区惠平路1515号
邮编: 201802

(CZ) Geberit spol. s r.o.
Sokolovská 2408/222
190 00 Praha 9
T +420 547 212 335
F +420 547 212 340
www.geberit.cz

(DK) Geberit A/S
Lægårdsvej 26
DK-8520 Lystrup
T +45 86 74 10 86
F +45 86 74 10 98
www.geberit-aquaclean.dk

(ES) Geberit, S.A.U.
Plaza Europa, 2-4, 6ª planta
ES-08902 L'Hospitalet del Llobregat (Bar-
celona)
T +34 902 170 635
www.geberit-aquaclean.es

(FI) Geberit Oy
Tahkotie 1
FI-01530 Vantaa
P +358 9 867 8450
www.geberit.fi

(FR) Geberit France
ZA du Bois Gasseau - CS40252 Samo-
reau
FR-77215 Avon Cedex
Téléphone 01 60 71 66 61
T +33(0)825 801 603
F +33(0)825 801 604
www.geberit-aquaclean.fr

(GB) Geberit Sales Ltd.
Geberit House
Edgehill Drive
Warwick
CV34 6NH
T (0)1926 516 800
T (0)1926 516 809
In Eire T +44 1622 717 811
www.geberit-aquaclean.co.uk

(HR) Predstavništvo Geberit
prodaja d.o.o. Ruše
Samoborska cesta 218
10090 Zagreb, HR
T +385 1 3867 800
F +385 1 3867 801
www.geberit.hr

(HU) Geberit Kft
1117 Budapest,
Aliz utca 2.
T +36 1 204 4187
www.geberit.hu

(IT) Geberit Marketing e Distribuzione SA
Via Gerre 4
CH-6928 Manno
T +41 91 611 92 92
F +41 91 611 93 93
www.geberit-aquaclean.it

(LU) Geberit Luxembourg
61, avenue de la Libération
L-3850 Schifflange
T +352 54 52 26
F +352 54 54 91
www.geberit.lu

(NL) Geberit B.V.
Fultonbaan 15
3439 NE Nieuwegein
T +31 (0)3060 57700
F +31 (0)3060 53392
www.geberit-aquaclean.nl

(NO) Geberit AS
Luhrtoppen 2
N-1470 Lørenskog
T +47 67 97 82 00
www.geberit-aquaclean.no

(PL) Geberit Sp. z o.o.
ul. Postępu 1
02-676 Warszawa
T +48 22 843 06 96
www.geberit-aquaclean.pl

(PT) Geberit Tecnologia Sanitária, S.A
Rua Cupertino de Miranda, nº 12-2º A
PT-1600-485 LISBOA
www.geberit.pt

(RO) Geberit International Sales AG
Splaiul Unirii, Nr. 86, Et. 3
Sector 4, Bucharest
T +40 21 330 30 80/81
F +40 21 330 31 61
www.geberit.ro

(RS) Geberit - Predstavništvo za
Republiku Srbiju i Republiku Crnu Goru
Vojvode Skopljanca 24
SR-11000 Beograd
T +381 11 30 96 430
F +381 11 30 96 431
www.geberit.rs

(RU) ООО „ГЕБЕРИТ РУС“
Олимпийский пр., 16, стр.5, 5 этаж
129110 Москва
тел.: +7 495 783 83 30
www.geberit.ru

(SE) Geberit AB
Folketshusgatan 1
Box 140
295 22 Bromölla
T +46 40 680 89 30
www.geberit.se

(SI) Geberit prodaja, d.o.o.
Bezena 55
2342 Ruše
T 01 586 22 00
F 01 586 22 19
www.geberit.si

(SK) Geberit Slovensko s.r.o
Karadžičova 10
821 08 Bratislava 2
T +421 2 49 20 30 71
www.geberit.sk

(TR) Geberit Tesisat Sistemleri Tic Ltd. ti.
Içerenköy Mah. Engin Sok. No. 10,
34752 Atasehir-Ystanbul, Turkey
T +90 216 340 82 73
F +90 216 340 82 79
www.geberit.com.tr

(ZA) Geberit Southern Africa (Pty.) Ltd.
6 Meadowview Lane,
Meadowview Business Estate,
Longmeadow,
Linbro Park
Johannesburg,
South Africa
T +27 11 444 5070
F +27 11 444 5992
www.geberit.co.za

