

GEBERIT AQUACLEAN 4000

 **GEBERIT**

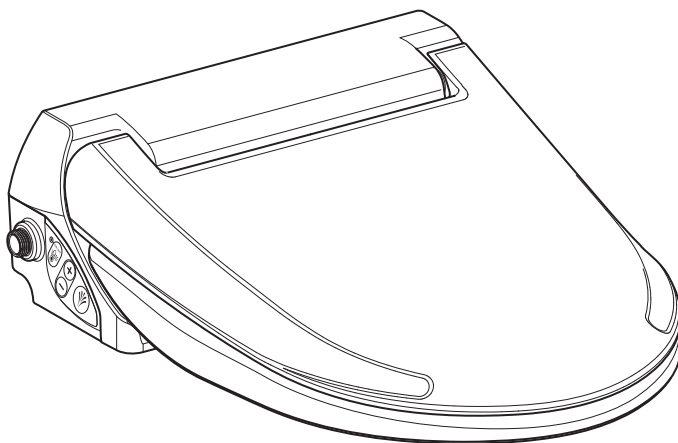

# NÁVOD K OBSLUZE



965.465.00.0(03)



# Obsah

---

<b>Pro vaši bezpečnost.....</b>	<b>5</b>
Pro koho je výrobek vhodný? .....	5
Jak se výrobek používá? .....	5
Čemu byste měli předcházet? .....	5
Použití v rozporu s určením.....	5
Všeobecné bezpečnostní pokyny.....	6
Vysvětlivky k výstražným upozorněním.....	7
Seznam symbolů na výrobku .....	7
<b>Zaregistrujte Váš přístroj.....</b>	<b>8</b>
<b>Seznamte se s přístrojem .....</b>	<b>9</b>
O přístrojích Geberit AquaClean .....	9
Přehled funkcí .....	9
Přehled přístroje .....	10
<b>Koncepce obsluhy .....</b>	<b>11</b>
O koncepci obsluhy .....	11
Boční ovládací panel .....	11
Stavová LED na bočním ovládacím panelu .....	11
Plynulé sklápění WC sedátka a WC víka .....	12
<b>Popis obsluhy přístroje .....</b>	<b>12</b>
Používání anální sprchy .....	12
Zapnutí popř. vypnutí ohřevu zásobníku teplé vody.....	12
<b>Prizpůsobte průběh sprchování svým potřebám.....</b>	<b>13</b>
Nastavení intenzity sprchovacího proudu .....	13
<b>Čištění a odvápnování přístroje.....</b>	<b>14</b>
Návod na údržbu .....	14
Všeobecné doporučení k čištění .....	14
Cílená dezinfekce .....	14
Vhodné čisticí prostředky a čisticí přístroje .....	15
Pokyny pro péči o hladké povrchy.....	17
Pokyny pro údržbu sanitárních keramik .....	17

Pokyny pro péči o WC sedátko .....	18
Čištění WC víka, WC sedátka a pouzdra .....	18
Čištění sprchovací trysky .....	20
Čištění nebo výměna košíkového filtru.....	22
Výměna vyrovnávací podložky .....	23
Vypuštění zásobníku teplé vody.....	23
<b>Takto odstraníte poruchy .....</b>	<b>24</b>
Sprchovací toaleta nefunguje.....	24
Ostatní funkční závady .....	26
<b>Udržitelný rozvoj .....</b>	<b>28</b>
Skupina Geberit a udržitelný rozvoj.....	28
Ecodesign – ekologická bilance .....	28
Ekologické typy .....	28
<b>Likvidace .....</b>	<b>29</b>
Likvidace starých elektrických a elektronických zařízení .....	29
<b>Záruka pro konečné zákazníky .....</b>	<b>30</b>
<b>Technické informace a shoda .....</b>	<b>31</b>
Technické informace .....	31
Zjednodušené EU prohlášení o shodě .....	31

## Pro vaši bezpečnost

---

### Pro koho je výrobek vhodný?

Sprchovací WC Geberit AquaClean je ve své funkci jako WC vhodné pro všechny věkové kategorie. Děti smí jeho čištění a servisní práce provádět pouze pod dozorem.

### Jak se výrobek používá?

Výrobek je vhodný pro následující účely a oblasti použití:

- použití jako sprchovací WC:
  - k očištění anální oblasti
- k instalaci ve vytápěném interiéru
- k připojení k systému pro rozvod pitné vody
- k provozu s vodou ze zařízení na reverzní osmózu

### Čemu byste měli předcházet?

Výrobek není určen pro následující použití:

- používání agresivních a abrazivních čisticích prostředků, které mohou poškodit jeho povrch
- zatěžování a pokládání předmětů na WC víko
- Nestoupejte si na WC víko ani na sedací kruh

### Použití v rozporu s určením

Při použití v rozporu s určením společnost Geberit nenesे odpovědnost za následky.

## Všeobecné bezpečnostní pokyny

Níže uvedené bezpečnostní pokyny platí po celý cyklus životnosti výrobku:

- Před prvním použitím výrobku si přečtěte návod k obsluze, abyste se seznámili s používáním výrobku.
- Uschovejte návod k obsluze pro možnost pozdějšího nahlédnutí.
- Nepoužívejte zařízení, pokud je poškozené. Odpojte přístroj pokud možno od elektrické sítě a kontaktujte servis Geberit.
- Přístroj neotvírejte. Neobsahuje žádné součástky, které by od uživatele vyžadovaly údržbu nebo opravu.
- Neprovádějte žádné změny ani dodatečné instalace. Při modifikacích může dojít k ohrožení života.
- Opravy smějí provádět pouze autorizovaní kvalifikovaní pracovníci pomocí originálních náhradních dílů.
- Smí se používat pouze originální součásti příslušenství.
- Provozovatel nebo uživatel smí provádět pouze takovou obsluhu a údržbu, která je popsána v tomto návodu k obsluze.
- K montáži používejte vždy aktuální verzi návodu k montáži, pokud byl výrobek Geberit AquaClean demontován (např. kvůli stěhování).
- Výrobek Geberit AquaClean připojujte jen k síťovému napětí uvedenému na výrobním štítku.
- Při používání čisticích a odvápnovacích prostředků vždy dbejte údajů výrobce.

---

**i** Tento dokument obsahuje na různých místech výstražná upozornění. Výstražná upozornění jsou bezpečnostní pokyny, závislé na jednání a situaci. Varují před specifickými nebezpečími.

---

**i** Tento návod odpovídá technickému stavu přístroje v okamžiku předání k tisku. Práva na změny v souvislosti s dalším vývojem zůstávají vyhrazeny.

Aktuální verze tohoto a dalších dokumentů máte k dispozici online: [www.geberit.com](http://www.geberit.com)

## Vysvětlivky k výstražným upozorněním

Výstražná upozornění jsou umístěna tam, kde hrozí nebezpečí.

Výstražná upozornění mají následující strukturu:



### VÝSTRAHA

#### Druh a zdroj nebezpečí

Možné následky v případě nedbání nebezpečí.

- ▶ Opatření pro zabránění nebezpečí.

Pro účely upozornění na další nebezpečí na výstražných upozornění a na důležité informace se používají tato signální slova.

Symbol	Signální slovo a význam
	<b>NEBEZPEČÍ</b> Signální slovo označuje ohrožení s vysokým stupněm rizika, jež, v případě nezabránění, může mít za následek smrt nebo vážná zranění.
	<b>UPOZORNĚNÍ</b> Signální slovo označuje ohrožení, jež, v případě nezabránění, může mít za následek hmotné škody.
	Označené pouze symbolem. Upozorňuje na důležitou informaci.

## Seznam symbolů na výrobku

Symbol	Význam
	Před uvedením výrobku do provozu si přečtete bezpečnostní pokyny a návod k obsluze/provozu.
	Ohrožení života zásahem elektrického proudu

# Zaregistrujte Váš přístroj

---

## Registrace k prodloužení záruky

Prodlužte si bezplatně záruční dobu vašeho Geberit AquaClean. Zaregistrujte se k tomuto účelu do 90 pracovních dnů od data instalace.



V třetím roce záruční doby přebírá Geberit v případě vad materiálu nebo výrobních vad bezplatné dodání náhradních dílů, pokud byl výrobek nainstalován a uveden do provozu odbornou instalační firmou.

Přes počítač:

<http://www.geberit-aquaclean.com/registration>

Poštou:

Vyplňte příložený záruční list a pošlete nám jej.

Přes smartphone nebo tablet:





# Seznamte se s přístrojem

---

## O přístrojích Geberit AquaClean

Zařízení Geberit AquaClean je WC s integrovanou funkcí sprchování. Zařízení rovněž splňuje všechny funkce běžného WC. Další funkce jsou závislé na provedení vašeho výrobku.

### Přehled funkcí

Hygienické funkce:

- pečující očista vodou v anální oblasti
- automatické čištění sprchovací trysky před každým průběhem sprchování i po něm

Komfortní funkce:

- volitelná intenzita sprchovacího proudu
- sedací kruh a WC víko s funkcí SoftClosing
- boční ergonomický ovládací panel

Čištění a péče:

- snímací WC víko

## Přehled přístroje

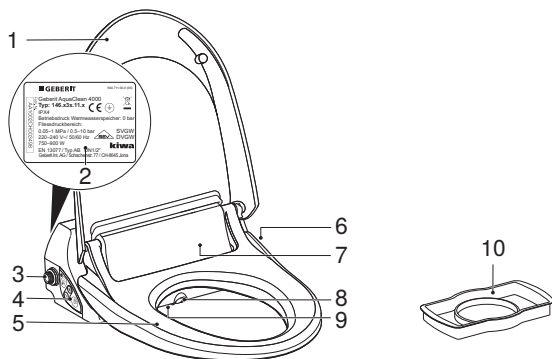

- 1 WC víko
- 2 Výrobní štítek s číslem série
- 3 Košíkový filtr
- 4 Boční ovládací panel se stavovou LED
- 5 Sedací kruh
- 6 Síťový kabel se zástrčkou
- 7 Zaznamenaní uživatele
- 8 Rameno s tryskou se sprchovací tryskou
- 9 Vypouštěcí šroub
- 10 Plastový kryt

# Koncepce obsluhy

## O koncepci obsluhy

Sprchovací WC Geberit AquaClean lze nadále ovládat pomocí bočního ovládacího panelu.

## Boční ovládací panel

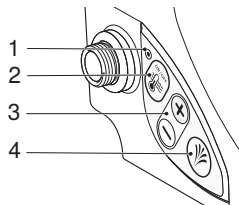

- 1 LED indikace zásobníku teplé vody
- 2 Tlačítko <Ohřev zásobníku teplé vody>: Ekonomický režim provozu / ON / OFF
- 3 Tlačítka <+>/<->: zvýšení nebo snížení intenzity sprchovacího proudu
- 4 Tlačítko <Sprcha>: spuštění a zastavení sprchy

## Stavová LED na bočním ovládacím panelu

LED	Význam
Bliká modře (přepnutí do ekonomického režimu provozu)	<b>Ekonomický režim provozu</b> V ekonomickém režimu provozu (nastavení ve výrobě) se vytápění zapne až při aktivování zaznamenaní uživatele. Doba ohřevu trvá 2 až 3 minuty.
Svítí modře	<b>ON</b> Vytápění je zapnuté.
Nesvítí	<b>OFF</b> Vytápění je vypnuté nebo je zapnutý ekonomický režim provozu a není aktivované zaznamenaní uživatele.
Bliká červeně	Hlášení poruchy → viz „Takto odstraníte poruchy“, Strana 24

## Plynulé sklápění WC sedátka a WC víka

- i** Brzdící prvky WC sedátka a WC víka zajišťují odpružení a tiché a pomalé sklápění. Otevírání funguje jako u běžného WC sedátka a WC víka.

- ▶ Sedací kruh a WC víko nesklápějte ručně. Poškozují se tím brzdící prvky.

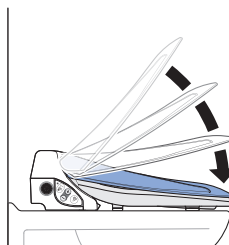

## Popis obsluhy přístroje

### Používání anální sprchy

#### Předpoklad

- Sedíte na sedacím kruhu.

- ▶ Stiskněte jednou krátce tlačítko <Sprcha> na bočním ovládacím panelu.

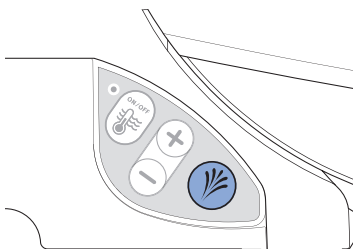

#### Výsledek

- ✓ Průběh sprchování se spustí a zastaví po 20 sekundách.

- i** Opakovaným stisknutím tlačítka <Sprcha> můžete průběh sprchování předčasně ukončit.

### Zapnutí popř. vypnutí ohřevu zásobníku teplé vody

- ▶ Stiskněte opakovaně tlačítko <Ohřev zásobníku teplé vody>, až bude LED na ovládacím panelu indikovat požadovaný stav (ekonomický režim provozu / ON / OFF).

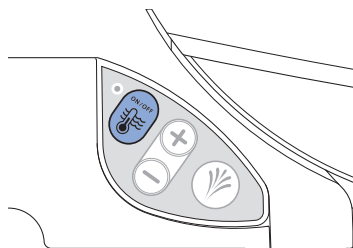

#### Výsledek

- ✓ LED na ovládacím panelu indikuje, zda je ohřev zásobníku teplé vody zapnutý popř. vypnutý nebo je nastaven na zaznamenání uživatele (ekonomický režim provozu). → Viz „Stavová LED na bočním ovládacím panelu“, Strana 11.

# Přizpůsobte průběh sprchování svým potřebám

---

## Nastavení intenzity sprchovacího proudu

### Předpoklad

- Právě probíhá sprchování.

- ▶ Stiskněte tlačítko <+>, chcete-li intenzitu sprchovacího proudu zvýšit. Stiskněte tlačítko <->, chcete-li intenzitu sprchovacího proudu snížit.

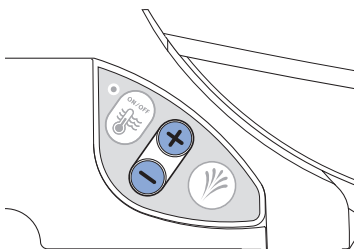

### Výsledek

- ✓ Intenzita sprchovacího proudu se zvýší, resp. sníží.

- i** Intenzitu sprchovacího proudu můžete nastavit v 5 stupních.

# Čištění a odvápnování přístroje

## Návod na údržbu

Rozhodli jste se pro výrobek s povrchem vysoké kvality. Dodržujte prosím následující pokyny pro údržbu.

Výrobce nepřebírá odpovědnost za škody na výrobku vzniklé nesprávnou péčí a manipulací.

## Všeobecné doporučení k čištění

Dodržení intervalů čištění zajistí bezvadné fungování sprchovacího WC. Čištění smí být prováděno jen za použití vhodných čisticích prostředků a čisticích přístrojů. → Viz „Vhodné čisticí prostředky a čisticí přístroje“, Strana 15.

Interval čištění	Čištění
Denně	<ul style="list-style-type: none"><li>▶ Kapky vody setřete měkkým hadříkem, který nepouští vlákna, abyste zamezili vzniku skvrn od vodního kamene.</li></ul>
Týdně	<ul style="list-style-type: none"><li>▶ Keramickou mísu vyčistěte čisticím prostředkem Geberit AquaClean. → Viz „Pokyny pro údržbu sanitárních keramik“, Strana 17.</li><li>▶ Vyčistěte důkladně všechny povrchy a rohy. → Viz „Čištění WC víka, WC sedátka a pouzdra“, Strana 18.</li><li>▶ Zkontrolujte sprchovací trysku a v případě potřeby ji vyčistěte. → Viz „Čištění sprchovací trysky“, Strana 20.</li><li>▶ Sprchovací trysku vypláchněte pod tekoucí vodou, abyste odstranili cizorodé látky.</li></ul>

## Cílená dezinfekce

Dezinfekce je nutná jen tehdy, když hrozí konkrétní nebezpečí nákazy choroboplodnými zárodky. Dodržujte doporučené intervaly čištění a provádějte uvedené operace čištění.

→ Viz „Všeobecné doporučení pro čištění“.

---

## UPOZORNĚNÍ

### Agresivní dezinfekční prostředky

Dezinfekce agresivními dezinfekčními prostředky může vést k poškození povrchu.

- ▶ Používejte výhradně dezinfekční prostředky na bázi alkoholu, které jsou vhodné i pro dezinfekci rukou a pokožky.
- ▶ Respektujte bezpečnostní pokyny výrobce pro zacházení s nebezpečnými látkami.

Způsob dezinfekce	Postup při dezinfekci
<b>Mokrý dezinfekce otíráním</b> K použití na hladké povrchy, u kterých může dojít k oděru	<ul style="list-style-type: none"><li>▶ Naneste na celý povrch dezinfekční prostředek.</li><li>▶ Nechte dezinfekční prostředek působit podle pokynů výrobce.</li><li>▶ Povrchy následně otřete jednorázovými utěrkami.</li></ul>

## Vhodné čisticí prostředky a čisticí přístroje

---

## UPOZORNĚNÍ

### Agresivní odvápnovací prostředky

Nevhodné odvápnovací prostředky mohou způsobit poškození zařízení.

- ▶ K odvápnování používejte výhradně odvápnovací prostředky Geberit AquaClean.
- ▶ Věnujte pozornost kapitole Odvápnění zařízení.

---

## UPOZORNĚNÍ





### Agresivní a abrazivní čisticí prostředky



Čištění agresivními a abrazivními čisticími prostředky může vést k poškození povrchu.

- ▶ Používejte čisticí prostředek Geberit AquaClean.
- ▶ Dodržujte pokyny pro čištění a péči.

Doporučujeme použití čisticí soupravy Geberit AquaClean, neboť obsahuje čisticí prostředek, který je připravený k okamžitému použití a je optimálně přizpůsobený všem povrchům Geberit AquaClean.

Doporučené vlastnosti vhodných čisticích prostředků a vhodné čisticí pomůcky pro optimální provedení jednotlivých operací čištění:

Symbol	Vlastnosti vhodných čisticích prostředků
	Neškodné pro pokožku
	Slabě kyselé, například zředěná kyselina citronová
	Slabě pěnící
	Tekuté
	Ředitelné vodou

Symbol	Vhodné čisticí pomůcky
	Měkké houby s jemnými póry
	Bezprašné, měkké hadříky, které nepouštějí vlákna
	WC štětka



## Pokyny pro péči o hladké povrchy

Všechny hladké povrchy lze hygienicky čistit vodou a tekutým, jemným čisticím prostředkem šetrným k pokožce.

- i** Agresivní a abrazivní čisticí prostředky mohou povrch poškodit. Používejte výhradně tekuté, jemné čisticí prostředky nepoškozující pokožku. Čisticí souprava Geberit AquaClean (pol. č. 242.547.00.1) obsahuje čisticí prostředek, který je připravený k okamžitému použití a je optimálně přizpůsoben všem povrchům zařízení Geberit AquaClean.

## Pokyny pro údržbu sanitárních keramik

- Používejte běžně dostupné čisticí prostředky pouze v souladu s příslušnými pokyny výrobce.
- Dbejte na to, aby sedátko sanitární keramiky nebo víko pisoáru byla během působení čisticích prostředků otevřená či odmontovaná.
- Abrazivní čisticí prostředky s obsahem chloru používejte výlučně v případě silných usazenin.
- Nepoužívejte pro čištění žádné ostré nebo špičaté předměty.

Znečištění	Opatření týkající se údržby
Pro každodenní čištění	<ul style="list-style-type: none"><li>▶ Používejte tekuté, jemné čisticí prostředky a vodu.</li><li>▶ Povrch osušte měkkým hadříkem, který nepouští vlákna.</li></ul>
V případě těžkých znečištění	<ul style="list-style-type: none"><li>▶ Obecně používejte čisticí prostředky vhodné pro sanitární keramiky nebo jemné čisticí mléko.</li><li>▶ Stávající vápenné usazeniny odstraňte pomocí jemného octového čističe.</li><li>▶ Povrch očistěte vodou.</li><li>▶ Povrch osušte měkkým hadříkem, který nepouští vlákna.</li></ul>
V případě silných usazenin	Organické usazeniny (hnědé až černé zbarvení): <ul style="list-style-type: none"><li>▶ Postižená místa očistěte běžně dostupným chlorovým čističem. Dodržujte přitom údaje od výrobce čisticího prostředku. Doba působení chlorového čističe však smí činit max. 2 hodiny.</li><li>▶ Povrch očistěte vodou.</li><li>▶ Povrch osušte měkkým hadříkem, který nepouští vlákna.</li></ul> Silikátové usazeniny (šedé zbarvení): <ul style="list-style-type: none"><li>▶ Navlhčete hadřík z mikrovláknů běžně dostupným čističem na sklokeramiky.</li><li>▶ Postižená místa očistěte krouživými pohyby. Silikátové usazeniny jsou velmi odolné, což znamená, že může být zapotřebí několik čisticích procesů.</li><li>▶ Povrch očistěte vodou.</li><li>▶ Povrch osušte měkkým hadříkem, který nepouští vlákna.</li></ul>

## Pokyny pro péči o WC sedátko

Při čištění WC sedátka dodržujte následující pokyny:

- Dbejte na to, aby WC sedátko bylo během působení čisticích prostředků otevřené či odmontované.
- Nepoužívejte čisticí prostředky s obsahem chloru nebo kyselin či leptavé čisticí prostředky.
- Nepoužívejte žádné abrazivní čisticí prostředky.
- Nepoužívejte pro čištění žádné ostré nebo špičaté předměty.
- Používejte tekuté, jemné čisticí prostředky a vodu.
- Používejte měkký hadřík, který nepouští vlákna.
- Okamžitě odstraňte látky obsahující rozpouštědla.

## Čištění WC víka, WC sedátka a pouzdra

**i** Dávejte pozor, abyste nepoškrábali povrchy. Odkládejte vždy součásti na měkkou podložku, která je nepoškrábe.

**1** Nastříkejte na povrchy čisticí prostředek Geberit AquaClean. Oťřete povrchy vlhkým měkkým hadříkem, který nepouští vlákna.

**2** Otevřete víko a otočte pojistku víka nahoru.



**3** Zvedněte WC víko a stáhněte jej z pravého čepu závěsu.

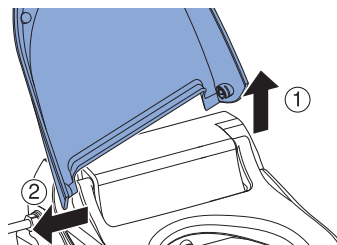

- 4** Vytáhněte levý čep závěsu a sedací kruh potáhněte mírně dopředu.

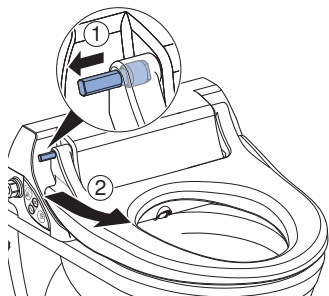

- 5** Vytáhněte sedací kruh z pravého čepu závěsu a vyjměte jej.

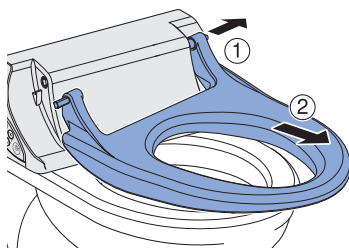

- 6** Nastříkejte na WC víko a sedací kruh čisticí prostředek Geberit AquaClean. Otřete povrchy vlhkým měkkým hadříkem, který nepouští vlákna.

- 7** Všechny povrchy potom osušte měkkým hadříkem, který nepouští vlákna.

- 8** Nasuňte vyčištěný sedací kruh na pravý čep závěsu.

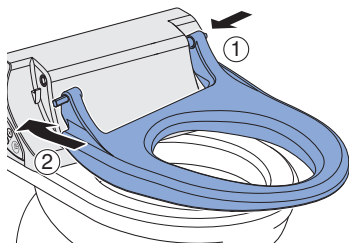

- 9** Zatlačte levý čep závěsu a otočte jej, aby zapadl na místo.

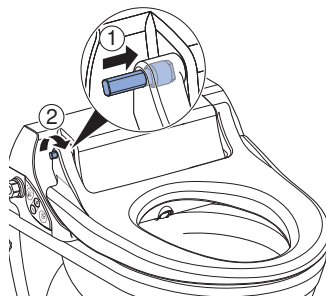

- 10** Nasuňte vyčištěné WC víko na levý čep závěsu a znovu jej nasadte na pravé straně.

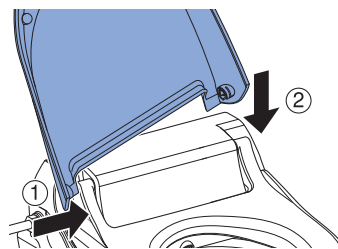

- 11** Otočte pojistku víka dolů a zavřete WC víko.

## Čištění sprchovací trysky

- i** K čištění použijte měkkou netřepivou utěrku.
- Čistící prostředek Geberit AquaClean je optimálně vhodný pro všechny povrchy zařízení.

**1** Odklopte WC víko a sedací kruh.

**2** Stiskněte současně tlačítka <+> a <-> nebo tlačítka <+> a <Sprcha> na bočním ovládacím panelu.

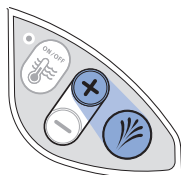
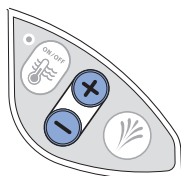

- ✓ Rameno s tryskou se vysune, aniž stříká vodu.

**3** Pevně držte rameno s tryskou a vytáhněte sprchovací trysku dopředu kvůli čištění a odvápění. Dbejte stále na to, abyste sprchovací tryskou pohybovali přímo vůči ramenu s tryskou.

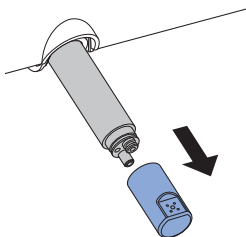

**4** Pokud sprchovací trysku již není možné úplně vyčistit a odvápřit, vyměňte ji.

**5** Nastříkejte na rameno s tryskou čistící prostředek Geberit AquaClean. Opláchněte jej následně důkladně teplou vodou.

**6** Sprchovací trysku pečlivě vysušte.  
✓ Stiskněte současně tlačítka <+> a <-> nebo tlačítka <+> a <Sprcha> na bočním ovládacím panelu.

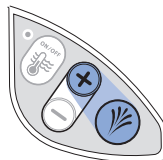
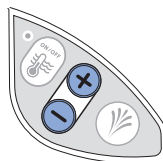

Rameno s tryskou se zasune zpět do výchozí polohy.

**7** Vyčistěte otvor ramena s tryskou.

- 
- 8** Stiskněte současně tlačítka <+> a <-> nebo tlačítka <+> a <Sprcha> na bočním ovládacím panelu.

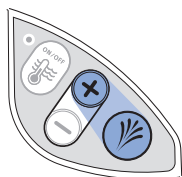
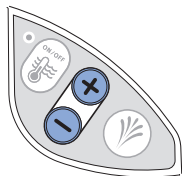

- ✓ Rameno s tryskou se vysune, aniž stříká vodu.

- 
- 9** Namontujte sprchovací trysku.

- 10** Stiskněte současně tlačítka <+> a <-> nebo tlačítka <+> a <Sprcha> na bočním ovládacím panelu.

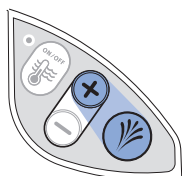
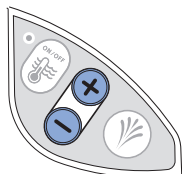

- ✓ Rameno s tryskou se úplně zasune. Proces čištění je ukončen.

## Čištění nebo výměna košíkového filtru

- 1** Zavřete rohový ventil.

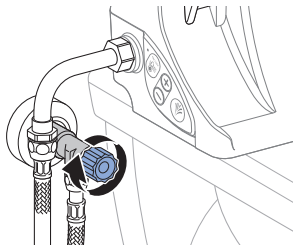

- 2** Odpojte přípojovací koleno a nechte zbytek vody vytéci do sběrné nádoby.

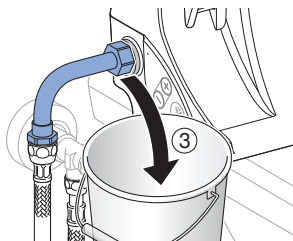
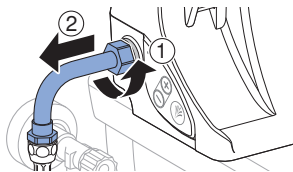

- 3** Vyměňte košíkový filtr.

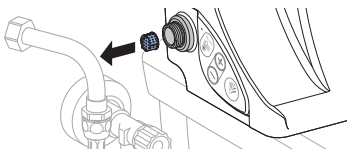

- 4** Vyčistěte a odvápněte košíkový filtr.

- 5** Vložte košíkový filtr.

- 6** Přišroubujte přípojovací koleno.

- 7** Otevřete rohový ventil.

## Výměna vyrovnávací podložky

- i** Pokud vyrovnávací podložky nedosedají rovnoměrně na keramickou mísu, může se sprchovací toaleta poškodit.

- 1** Odklopte WC víko a sedací kruh.
- 2** Vyměňte poškozené vyrovnávací podložky.

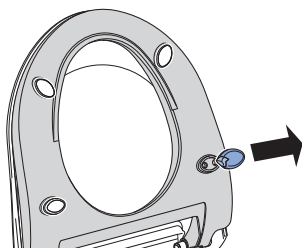

- 3** Vložte vhodné vyrovnávací podložky.

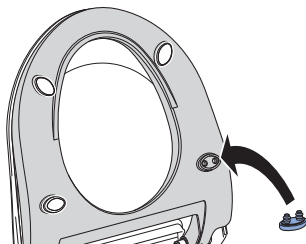

### Výsledek

- ✓ Vyrovnávací podložky přiléhají rovnoměrně ke keramické míse.

## Vypuštění zásobníku teplé vody

- i** Pokud nebudete výrobek Geberit AquaClean 4000 delší dobu používat (např. během dovolené), měli byste vypustit zásobník teplé vody.

- i** Jakmile uvedete výrobek Geberit AquaClean 4000 znovu do provozu, zásobník teplé vody se automaticky naplní vodou.

### Předpoklad

- Rohový ventil je uzavřený.
- Síťová vidlice je odpojená.

- 1** Pomocí krátkého šroubováku povolte vypouštěcí šroub o čtvrt otočení.

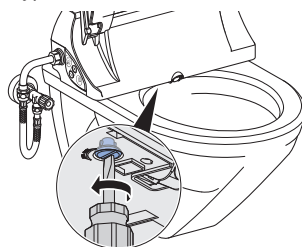

- ✓ Voda ze zásobníku teplé vody vyteče do WC keramiky.

- 2** Zatáhněte vypouštěcí šroub.

# Takto odstraníte poruchy

---

## Sprchovací toaleta nefunguje

Následující tabulka Vám pomůže při hledání závady, když sprchovací WC nefunguje.

---



### NEBEZPEČÍ

#### Úraz elektrickým proudem

Neodborně provedené údržbářské práce a odstraňování poruch mohou způsobit vážné úrazy a usmrcení.

- ▶ V případě chybných funkcí je třeba okamžitě vypnout zařízení pomocí síťového vypínače a kontaktovat servis.
  - ▶ Elektrické instalace na zařízení smí provádět pouze kvalifikovaný elektrikář.
  - ▶ Modernizace a přestavby zařízení smí provádět pouze vyškolený odborný personál.
- 



Sprchovací toaleta může být i v případě závady používána jako normální WC. Rameno s tryskou musí být úplně zasunuté. Splachování WC spouštíte jako obvykle tlačítkem splachování.



Popis problému	Příčina	Odstranění závady
<p>Pojistka nebo proudový chránič v elektrickém rozvaděči jednorázově zareaguje.</p>	<p>Vyskytla se porucha</p>	<ul style="list-style-type: none"> <li>▶ Vyměňte nebo nahodte jistič v elektrickém rozvaděči.</li> <li>▶ Nahodte proudový chránič v elektrickém rozvaděči.</li> </ul> <hr/> <p><b>Výsledek</b></p> <ul style="list-style-type: none"> <li>✓ Přístroj se po zapnutí znovu inicializuje. Používání přístroje neaktivuje výpadek pojistky či proudového chrániče.</li> </ul>
<p>Pojistka nebo proudový chránič v elektrickém rozvaděči při používání přístroje opakovaně zareaguje.</p>	<p>Přístroj je vadný</p>	<ul style="list-style-type: none"> <li>▶ Vyměňte nebo nahodte pojistku nebo proudový chránič v elektrickém rozvaděči.</li> <li>▶ Vytáhněte síťovou zástrčku (je-li k dispozici).</li> <li>▶ Kontaktujte zákaznický servis.</li> </ul>
<p>Výrobek má neznámou technickou závadu.</p>	<p>Vyskytla se porucha</p>	<ul style="list-style-type: none"> <li>▶ Deaktivujte jistič nebo proudový chránič v elektrickém rozvaděči.</li> <li>▶ Vytáhněte síťovou zástrčku (je-li k dispozici).</li> <li>▶ Kontaktujte zákaznický servis.</li> <li>▶ Nechte zkontrolovat napájení elektrickým proudem zkontrolovat odborným pracovníkem.</li> </ul>

## Ostatní funkční závady

Následující tabulka vám pomůže při hledání závady, když selžou jednotlivé funkce sprchovacího WC.

**i** Sprchovací toaleta může být i v případě závady používána jako normální WC. Rameno s tryskou musí být úplně zasunuté. Splachování WC spouštíte jako obvykle tlačítky na splachovací nádržce.

**i** Pokud je zařízení poškozené, můžete ho vypnout síťovým vypínačem.

Popis problému	Příčina	Odstranění závady
Teplota vody je příliš nízká.	Vytápění není zapnuté	► Přepněte ohřev zásobníku teplé vody na ovládacím panelu na ON. → Viz „Zapnutí popř. vypnutí ohřevu zásobníku teplé vody“, Strana 12
	Příliš krátká doba ohřevu u vytápění v ekonomickém režimu provozu	► Přepněte ohřev zásobníku teplé vody na ovládacím panelu na ON. → Viz „Zapnutí popř. vypnutí ohřevu zásobníku teplé vody“, Strana 12
Sprchovací proud je příliš slabý nebo voda vůbec nestříká.	Je nastavena příliš nízká intenzita sprchovacího proudu	► Zvyšte intenzitu sprchovacího proudu. → Viz „Nastavení intenzity sprchovacího proudu“, Strana 13
	Sprchovací tryska je ucpaná nebo zanesená vodním kamenem	► Sprchovací trysku vyčistěte nebo vyměňte. → Viz „Čištění sprchovací trysky“, Strana 20
	Košíkový filtr je ucpaný nebo zanesený vodním kamenem	► Košíkový filtr vyčistěte nebo vyměňte. → Viz „Čištění nebo výměna košíkového filtru“, Strana 22
Rameno s tryskou se nezasouvá.	Napájení elektrickým proudem je přerušeno	► Obnovte napájení elektrickým proudem. Rameno s tryskou se automaticky zasune.
	WC sedátko je vadné	► Vytáhněte síťovou zástrčku a kontaktujte servis.
Plynulé sklápění nefunguje.	Hydraulika je vadná	► Kontaktujte servis.
Voda vytéká z bezpečnostního přepadu vlevo vedle ramena s tryskou.	Vadný elektromagnetický ventil	► Vytáhněte síťovou vidlici, zavřete rohový ventil a kontaktujte servis.
	Vadný snímač hladiny	
	Vadné ovládání splachování pisoáru	

Popis problému	Příčina	Odstranění závady
WC sedátko se viklá.	Chybí vyrovnávací podložky	▶ Namontujte nové vyrovnávací podložky. → Viz „Výměna vyrovnávací podložky“, Strana 23
	Jsou namontovány vyrovnávací podložky „standard“	▶ Vyměňte vyrovnávací podložky „standard“ za vyrovnávací podložky „zvýšené“. → Viz „Výměna vyrovnávací podložky“, Strana 23
LED každé 2 sekundy jednou červeně blikne.	Teplotní čidlo je vadné	▶ Kontaktujte servis.
LED každé 2 sekundy dvakrát červeně blikne.	Rohový ventil je uzavřený	▶ Otevřete rohový ventil. → Viz „Čištění nebo výměna košíkového filtru“, Strana 22
	Košíkový filtr je ucpaný nebo zanesený vodním kamenem	▶ Čištění nebo výměna košíkového filtru ▶ → Viz „Čištění nebo výměna košíkového filtru“, Strana 22
LED každé 2 sekundy třikrát červeně blikne.	Rameno s tryskou je zablokováno	▶ Zkontrolujte otvor ramena s tryskou. ▶ Zkontrolujte polohu sprchovací trysky, nasadte trysku správně. ▶ Kontaktujte servis.
LED každé 2 sekundy čtyřikrát červeně blikne.	Voda je teplejší než 45 °C. Spustil se ochranný omezovač teploty.	▶ Kontaktujte servis.
LED každé 2 sekundy pětkrát červeně blikne.	Čerpadlo již nefunguje správně nebo je vadné.	▶ Kontaktujte servis.

2 / 2

# Udržitelný rozvoj

---

## Skupina Geberit a udržitelný rozvoj

Jako lídr evropského trhu v sanitárním oboru je skupina Geberit považována za špičku v oblasti úspory vody, efektivity zdrojů a trvalého rozvoje. Skupina již desetiletí dokazuje, že dlouhodobě úspěšná obchodní činnost je slučitelná s ekologickým a sociálním jednáním. Trvale vyvážené vedení firmy pomáhá, současně spořit náklady a minimalizovat rizika. Geberit přitom chce být zákazníkům, dodavatelům a jiným partnerům příkladem a stanovovat měřítko. K tomu náleží výrobky spořící vodu, s dlouhou životností, bezpečná, ekologická výroba, hospodárná ke zdrojům, nákup a logistika s vysokým ekologickým a etickým standardem, jakož i dobré pracovní podmínky pro celosvětově více než 12 000 angažovaných a kompetentních spolupracovníků. Společenská odpovědnost je vnímána mimo jiné v rámci celosvětových pomocných projektů ohledně základní kompetence v oblasti vody.

## Ecodesign – ekologická bilance

Základem pro výrobky s dlouhou životností je systematický inovativní proces, při kterém jsou v maximální možné míře vybírány ekologické materiály a funkční principy, minimalizována rizika a je usilováno o vysokou efektivitu zdrojů. K tomuto výrobku lze na vyžádání zaslat podrobnou ekologickou bilanci.

## Ekologické tipy

Tento výrobek byl vyvinut s maximální pečlivostí, rovněž s ohledem na spotřebu energie, vody a zdrojů (viz také technické informace). Nepříznivý vliv výrobku na životní prostředí můžete snížit tím, že se budete řídit následujícími doporučeními:

- Vypněte zařízení, když pojedete na dovolenou.
- Přerušete funkci sprchování ručně kvůli úspoře teplé vody.
- Pro vysušení použijte trochu papíru.
- Pokud nepotřebujete teplou sprchovací vodu, vypněte funkci ohřevu zásobníku teplé vody.
- Používejte ekologické čisticí prostředky.
- Zařízení podrobuje pravidelné údržbě a zacházejte s ním pečlivě, aby se prodloužila jeho životnost.
- Vadná zařízení odevzdejte k odborné likvidaci firmě Geberit nebo označenému partnerovi.

# Likvidace

---

## Likvidace starých elektrických a elektronických zařízení



Symbol přeškrtnuté popelnice na kolečkách znamená, že stará elektrická a elektronická zařízení se nesmí likvidovat spolu se zbytkovým odpadem, nýbrž se musí likvidovat odděleně. Koncoví uživatelé jsou ze zákona povinni odevzdat stará zařízení k odborné likvidaci veřejnoprávním subjektům pověřeným nakládáním s odpady, distributorům nebo společnosti Geberit. Řada distributorů elektrických a elektronických zařízení je povinna stará elektrická a elektronická zařízení bezplatně zpětně odebírat. Pro vrácení společnosti Geberit je třeba kontaktovat příslušnou distribuční nebo servisní společnost.

Staré baterie a akumulátory, které nejsou pevnou součástí starého zařízení, jakož i žárovky, které lze ze starého zařízení vyjmout, aniž by došlo k jejich zničení, je nutné před odevzdáním do sběrný nebo místa likvidace oddělit od starého zařízení.

Pokud jsou ve starém zařízení uloženy osobní údaje, jsou koncoví uživatelé před odevzdáním na místo likvidace sami odpovědní za jejich vymazání.

# Záruka pro konečné zákazníky

---

## Záruka pro konečné zákazníky

Následující záruka pro koncové zákazníky představuje doplněk k zákonem předepsané odpovědnosti vašeho smluvního partnera za vady věci a nijak se jí nedotýká.

Společnost odpovědná za místo instalace výrobku Geberit AquaClean („výrobek“), tedy Geberit („Geberit“), poskytuje na výrobek, jehož číslo série je uvedeno na záručním listu, koncovým zákazníkům tuto záruku:

1. Geberit garantuje po dobu 3 let („záruční doba“), počínaje datem instalace u koncového uživatele, že výrobek nemá materiálové a výrobní vady. Tato záruka platí v následujícím rozsahu:
  - Během prvních 2 let záruční doby zajistí Geberit v případě materiálových a výrobních vad bezplatnou opravu nebo bezplatnou výměnu vadných dílů v servisu, který je pověřen společností Geberit.
  - Ve třetím roce se záruka firmy Geberit vztahuje u materiálových a výrobních vad na bezplatnou dodávku náhrady za vadné díly do servisu, který je autorizován firmou Geberit a který koncový zákazník pověřil opravou.
2. Žádné další nároky koncového zákazníka vůči společnosti Geberit z této záruky nevyplývají.
3. Nároky ze záruky vzniknou jen tehdy, když:
  - Výrobek byl nainstalován a uveden do provozu odbornou instalační firmou nebo servisem, autorizovaným společností Geberit.
  - Na výrobku nebyly provedeny žádné změny, zejména nebyly demontovány, měněny nebo dodatečně instalovány žádné díly.
  - Vada výrobku nebyla způsobena jeho neodbornou instalací, nesprávným používáním ani nedostatečnou péčí nebo údržbou.
  - Nároky ve třetím roce záruční doby platí jen tehdy, když koncový zákazník odešle společnosti Geberit, do jejíž příslušnosti spadá místo instalace výrobku, do 90 pracovních dní počínaje datem instalace zcela vyplněný přiložený záruční list.
4. Tato záruka platí pouze pro místa instalace výrobku v zemích, ve kterých je Geberit zastoupen vlastní distribuční společností nebo prostřednictvím distribučního partnera.
5. Tato záruka podléhá výlučně hmotnému právu země, v níž má Geberit své obchodní sídlo. Úmluva OSN o smlouvách o mezinárodní koupi zboží je výslovně vyloučena. Řešení sporů plynoucích z této záruky přísluší výlučně soudu v sídle společnosti Geberit.

# Technické informace a shoda

## Technické informace

Jmenovité napětí	230 V AC
Síťová frekvence	50–60 Hz
Příkon	800 W
Příkon ekonomického režimu provozu/při zapnutém vytápění	0,45/5,8 W
Druh ochrany	IPX4
Třída ochrany	I
Délka kabelu	2 m
Rádiová technologie	Radarový senzor
Frekvenční rozsah	10,525 GHz
Max. výstupní výkon	-9,5 dBm
Počet tlakových stupňů sprchovacího proudu	5
Teplota vody, nastavení ve výrobě	37 °C
Provozní teplota	10–40 °C
Tlak při průtoku	50–1000 kPa 0,5–10 bar
Minimální přetlak	50 kPa 0,5 bar
Objem zásobníku teplé vody	0,9 l
Průtok anální sprchy	0,9–1,5 l/min
Teplota vody, nastavení ve výrobě	37 °C
Doba sprchování	20 s
Výpočtový průtok	0,04 l/s
Maximální zatížení WC sedátka	150 kg

## Zjednodušené EU prohlášení o shodě

Tímto Geberit International AG prohlašuje, že typ rádiového zařízení Geberit AquaClean 4000 je v souladu se směrnicí 2014/53/EU.

Úplné znění prohlášení o shodě EU je k dispozici na této internetové adrese:

<https://doc.geberit.com/969885000.pdf>.

**(CH) Geberit Vertriebs AG**  
Schachenstrasse 77  
CH-8645 Jona  
T 0848 882 982  
www.geberit-aquaclean.ch

**(DE) Geberit Vertriebs GmbH**  
Kundendienst/Servicestelle  
Theuerbachstrasse 1  
D-88630 Pfullendorf  
T (075 52) 934 10 11  
F (075 52) 934 866  
www.geberit-aquaclean.de

**(AT) Geberit Vertriebs GmbH & Co. KG**  
Geberitstrasse 1  
A-3140 Pottenbrunn / St. Pölten  
T +43 2742 401-500  
www.geberit-aquaclean.at

**(AE) Geberit International Sales AG**  
Dubai Branch  
B702-B705  
Building No. 1  
Dubai Design District  
PO Box  
UAE-282317 Dubai  
T +971 4 204 5477  
F +971 4 204 5497  
www.geberit.ae

**(BE) Geberit nv**  
Ossegemstraat 24  
B-1860 Meise  
T +32 2 252 0111  
F +32 2 251 0867  
www.geberit-aquaclean.be

**(BG) Юнитрейд Интернешънъл ЕООД**  
бул. "Черни връх" 161-А  
1407 София  
T 02/ 968 11 11  
F 02/ 968 10 01  
www.unitrade-bg.com

**(CN) 吉博力(上海)贸易有限公司**  
地址: 上海市嘉定区南翔高科技  
园区惠平路1515号  
邮编: 201802

**(CZ) Geberit spol. s r.o.**  
Sokolovská 2408/222  
190 00 Praha 9  
T +420 547 212 335  
F +420 547 212 340  
www.geberit.cz

**(DK) Geberit A/S**  
Lægårdsvej 26  
DK-8520 Lystrup  
T +45 86 74 10 86  
F +45 86 74 10 98  
www.geberit-aquaclean.dk

**(ES) Geberit, S.A.U.**  
Plaza Europa, 2-4, 6ª planta  
ES-08902 L'Hospitalet del Llobregat (Bar-  
celona)  
T +34 902 170 635  
www.geberit-aquaclean.es

**(FI) Geberit Oy**  
Tahkotie 1  
FI-01530 Vantaa  
P +358 9 867 8450  
www.geberit.fi

**(FR) Geberit France**  
ZA du Bois Gasseau - CS40252 Samo-  
reau  
FR-77215 Avon Cedex  
Téléphone 01 60 71 66 61  
T +33(0)825 801 603  
F +33(0)825 801 604  
www.geberit-aquaclean.fr

**(GB) Geberit Sales Ltd.**  
Geberit House  
Edgehill Drive  
Warwick  
CV34 6NH  
T (0)1926 516 800  
T (0)1926 516 809  
In Eire T +44 1622 717 811  
www.geberit-aquaclean.co.uk

**(HR) Predstavništvo Geberit**  
prodaja d.o.o. Ruše  
Samoborska cesta 218  
10090 Zagreb, HR  
T +385 1 3867 800  
F +385 1 3867 801  
www.geberit.hr

**(HU) Geberit Kft**  
1117 Budapest,  
Aliz utca 2.  
T +36 1 204 4187  
www.geberit.hu

**(IT) Geberit Marketing e Distribuzione SA**  
Via Gerre 4  
CH-6928 Manno  
T +41 91 611 92 92  
F +41 91 611 93 93  
www.geberit-aquaclean.it

**(LU) Geberit Luxembourg**  
61, avenue de la Libération  
L-3850 Schifflange  
T +352 54 52 26  
F +352 54 54 91  
www.geberit.lu

**(NL) Geberit B.V.**  
Fultonbaan 15  
3439 NE Nieuwegein  
T +31 (0)3060 57700  
F +31 (0)3060 53392  
www.geberit-aquaclean.nl

**(NO) Geberit AS**  
Luhrtoppen 2  
N-1470 Lørenskog  
T +47 67 97 82 00  
www.geberit-aquaclean.no

**(PL) Geberit Sp. z o.o.**  
ul. Postępu 1  
02-676 Warszawa  
T +48 22 843 06 96  
www.geberit-aquaclean.pl

**(PT) Geberit Tecnologia Sanitária, S.A**  
Rua Cupertino de Miranda, nº 12-2º A  
PT-1600-485 LISBOA  
www.geberit.pt

**(RO) Geberit International Sales AG**  
Splaiul Unirii, Nr. 86, Et. 3  
Sector 4, Bucharest  
T +40 21 330 30 80/81  
F +40 21 330 31 61  
www.geberit.ro

**(RS) Geberit - Predstavništvo za**  
Republiku Srbiju i Republiku Crnu Goru  
Vojvode Skopljanca 24  
SR-11000 Beograd  
T +381 11 30 96 430  
F +381 11 30 96 431  
www.geberit.rs

**(RU) ООО „ГЕБЕРИТ РУС“**  
Олимпийский пр., 16, стр.5, 5 этаж  
129110 Москва  
тел.: +7 495 783 83 30  
www.geberit.ru

**(SE) Geberit AB**  
Folketshusgatan 1  
Box 140  
295 22 Bromölla  
T +46 40 680 89 30  
www.geberit.se

**(SI) Geberit prodaja, d.o.o.**  
Bezena 55  
2342 Ruše  
T 01 586 22 00  
F 01 586 22 19  
www.geberit.si

**(SK) Geberit Slovensko s.r.o**  
Karadžičova 10  
821 08 Bratislava 2  
T +421 2 49 20 30 71  
www.geberit.sk

**(TR) Geberit Tesisat Sistemleri Tic Ltd. ti.**  
Içerenköy Mah. Engin Sok. No. 10,  
34752 Atasehir-Ystanbul, Turkey  
T +90 216 340 82 73  
F +90 216 340 82 79  
www.geberit.com.tr

**(ZA) Geberit Southern Africa (Pty.) Ltd.**  
6 Meadowview Lane,  
Meadowview Business Estate,  
Longmeadow,  
Linbro Park  
Johannesburg,  
South Africa  
T +27 11 444 5070  
F +27 11 444 5992  
www.geberit.co.za

