

# Sprchové zástěny

## concept 200



concept



#### Vlastnosti:

- standardní výška 2000 mm
- standardní i zvláštní rozměry
- 6 a 8 mm bezpečnostní sklo
- včetně antiplakové úpravy concept-Clean
- aluchromové profily
- dveře s otvíráním ven i dovnitř
- panty se zdvihovým mechanismem
- snadné čištění a údržba
- nastavitelné vyrovnávací profily
- L-profil s magnetickým těsněním
- optimální stabilita
- jednoduchá montáž

## Exkluzivní série sprchových zástěn s profilem concept 200



### Design

Elegantní a výrazné madlo pro všechny křídlové dveře.



### Dveře se zdvihovým mechanismem

Ulehčuje otvírání dveří a snižuje opotřebení těsnění na dveřích.



### Těsnost

- 1 | Standardní prahová lišta pro zajištění optimální těsnosti.
- 2 | Bezbariérový přístup do sprchy.



### Optimální stabilita

- 3 | Rohová vzpěra pro optimální stabilitu (lze zkrátit).
- 4 | Stabilizační vzpěra pro zajištění optimální stability.



### Vyrovnávací profil na zeď

Kompaktní vyrovnávací profil na zeď pro zjednodušenou montáž. Přestavitelnost až 20 mm.

## concept-Clean: efektivní ochrana proti vodnímu kameni - standardně dodávaná na všech sklech

Všechna skla jsou bezpečnostní a jsou standardně dodávaná s antiplakovou úpravou **concept-Clean**, která snižuje usazování nečistot a vodního kamene na skle, což značně usnadňuje údržbu skla.



Safety Glass  
6mm bezpečnostní sklo.



1 varianta skla.



Standardní výška 200 cm.



Max. šířka až do 100 cm.



Šířka boční stěny  
až do 120 cm.



Zvláštní rozměry.



Lze namontovat  
vlevo i vpravo



Antiplaková úprava  
concept-Clean.



Spĺňuje normu na sprchové  
zástěny EN 14428:2008+A1



## Jednokřídlé dveře - concept 200

6 mm bezpečnostní sklo s antiplakovou úpravou concept-Clean.

Otvírání dveří ven i dovnitř, magnetické těsnění (kromě dveří do niky), včetně prahové lišty.

Pro montáž do niky nutno objednat montážní set. [Lze namontovat vpravo i vlevo.](#)

### Standardní rozměry

| Typ  | Šířka   | Šířka vstupu | Výška   | Barva (50) | Sklo (07) | Obj. kód        |
|------|---------|--------------|---------|------------|-----------|-----------------|
| CON1 | 750 mm* | 648 mm       | 2000 mm | aluchrom   | čiré      | CON1 075 50 07* |
| CON1 | 800 mm  | 698 mm       | 2000 mm | aluchrom   | čiré      | CON1 080 50 07  |
| CON1 | 900 mm  | 798 mm       | 2000 mm | aluchrom   | čiré      | CON1 090 50 07  |
| CON1 | 1000 mm | 898 mm       | 2000 mm | aluchrom   | čiré      | CON1 100 50 07  |

Pro montáž na vaničku. Technické informace k montáži na dlažbu naleznete na straně 18-19.

### Zvláštní rozměry

| Typ  | Šířka          | Šířka vstupu | Výška      | Barva (50) | Sklo (07) | Obj. kód        |
|------|----------------|--------------|------------|------------|-----------|-----------------|
| CON1 | 750 - 1000 mm* | 648 - 898 mm | do 2100 mm | aluchrom   | čiré      | CON1 SM1 50 07* |

Do objednávky je nutné uvést, zda bude montáž na vaničku nebo na dlažbu (šířka na střed skla), viz. Technické informace na straně 18-19.

\* Možno objednat na zakázku, termín dodání 6-7 týdnů. Zvláštní provedení nelze vrátit.

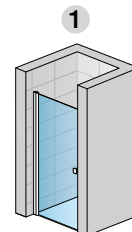

CON1

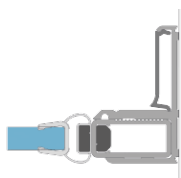
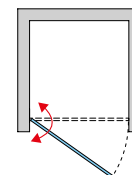

### Montážní set

mag. těsnění - dveře do niky, barva aluchrom

| Určení                 | Výška     | Barva (50) | Obj. kód      |
|------------------------|-----------|------------|---------------|
| pro standardní rozměry | 2000 mm   | aluchrom   | V2.CON.50     |
| pro zvláštní rozměry   | do 2100mm | aluchrom   | V2.CON.SM1.50 |

## Boční stěna v 90° - concept 200

6 mm bezpečnostní sklo s antiplakovou úpravou concept-Clean. Včetně stabilizační vzpěry.

### Standardní rozměry

| Typ   | Šířka   | Výška skla | Výška   | Barva (50) | Sklo (07) | Obj. kód         |
|-------|---------|------------|---------|------------|-----------|------------------|
| CONT1 | 750 mm* | 1984 mm    | 2000 mm | aluchrom   | čiré      | CONT1 075 50 07* |
| CONT1 | 800 mm  | 1984 mm    | 2000 mm | aluchrom   | čiré      | CONT1 080 50 07  |
| CONT1 | 900 mm  | 1984 mm    | 2000 mm | aluchrom   | čiré      | CONT1 090 50 07  |
| CONT1 | 1000 mm | 1984 mm    | 2000 mm | aluchrom   | čiré      | CONT1 100 50 07  |

V případě montáže boční stěny na dlažbu je nutno vzít v úvahu rozdíl mezi nominální a fyzickou šířkou viz. technické informace na straně 18-19.

### Zvláštní rozměry

| Typ   | Šířka          | Výška skla | Výška      | Barva (50) | Sklo (07) | Obj. kód         |
|-------|----------------|------------|------------|------------|-----------|------------------|
| CONT1 | 750 - 1000 mm* | do 2084 mm | do 2100 mm | aluchrom   | čiré      | CONT1 SM1 50 07* |

Do objednávky je nutné uvést, zda bude montáž na vaničku nebo na dlažbu (šířka na střed skla), viz. Technické informace na straně 18-19.

Zkosení a výřezy za příplatek (vychází se z ceny za zvláštní rozměry).

\* Možno objednat na zakázku, termín dodání 6-7 týdnů. Zvláštní provedení nelze vrátit.

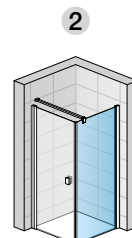

CON1  
+ CONT1

### Přestavné šířky

| Šířka             | Stavební připravenost niky<br>po obložení | Instalační rozměry vaničky<br>- od svislého obkladu po vnější hranu vaničky |                            | Instalační rozměry dlažby pro dveře s boční stěnou<br>- od svislého obkladu po hranu spádu dlažby |                            |
|-------------------|---|---|----------------------------|---|----------------------------|
|                   | 1   | 2   |                            | Montáž na dlažbu (střed skla)   |                            |
|                   |   | Dveře v nise  | Dveře (+boční stěna v 90°) | Boční stěna v 90°   | Dveře (+boční stěna v 90°) |
| standardní rozměr | (-17 mm až +10 mm)                        | (-17 mm až +0 mm)   | (-17 mm až +0 mm)          | (-17 mm až +0 mm)   | (-17 mm až +0 mm)          |
| 750 mm            | 733 - 760 mm                              | 733 - 750 mm  | 733 - 750 mm               | 710 - 727 mm  | 710 - 727 mm               |
| 800 mm            | 783 - 810 mm                              | 783 - 800 mm  | 783 - 800 mm               | 760 - 777 mm  | 760 - 777 mm               |
| 900 mm            | 883 - 910 mm                              | 883 - 900 mm  | 883 - 900 mm               | 860 - 877 mm  | 860 - 877 mm               |
| 1000 mm           | 983 - 1010 mm                             | 983 - 1000 mm   | 983 - 1000 mm              | 960 - 977 mm  | 960 - 977 mm               |
| zvl. rozměr       | (-7 mm až +20 mm)                         | (-7 mm až +10 mm)   | (-7 mm až +10 mm)          |   |                            |
| např. 865 mm      | 858 - 885 mm                              | 858 - 875 mm  | 858 - 875 mm               |   |                            |

Technické informace na straně 18-19.



Safety Glass  
6mm bezpečnostní sklo.



1 varianta skla.



Standardní výška 200 cm.



Max. šířka až do 120 cm.



Zvláštní rozměry.



Antiplaková úprava  
concept-Clean.



Spĺňuje normu na sprchové  
zástěny EN 14428:2008+A1



## Rohový vstup jednodílný s křídlovými dveřmi - concept 200

6 mm bezpečnostní sklo s antiplakovou úpravou concept-Clean.

Otvírání dveří ven i dovnitř, magnetické těsnění, včetně prahové lišty.

Rohový vstup se skládá z pravého a levého dílu. Pro kompletní rohový vstup je třeba objednat 2 dveře.

### Standardní rozměry

| Typ  | Šířka   | Šířka vstupu | Výška   | Barva (50) | Sklo (07) | Obj. kód        |
|------|---------|--------------|---------|------------|-----------|-----------------|
| CON1 | 750 mm* | 915 mm       | 2000 mm | aluchrom   | čiré      | CON1 075 50 07* |
| CON1 | 800 mm  | 985 mm       | 2000 mm | aluchrom   | čiré      | CON1 080 50 07  |
| CON1 | 900 mm  | 1125 mm      | 2000 mm | aluchrom   | čiré      | CON1 090 50 07  |
| CON1 | 1000 mm | 1270 mm      | 2000 mm | aluchrom   | čiré      | CON1 100 50 07  |

Pro montáž na vaničku. Technické informace k montáži na dlažbu naleznete na straně 18-19.

### Zvláštní rozměry

| Typ  | Šířka          | Šířka vstupu  | Výška      | Barva (50) | Sklo (07) | Obj. kód        |
|------|----------------|---------------|------------|------------|-----------|-----------------|
| CON1 | 750 - 1000 mm* | 915 - 1270 mm | do 2100 mm | aluchrom   | čiré      | CON1 SM1 50 07* |

Do objednávky je nutné uvést, zda bude montáž na vaničku nebo na dlažbu (šířka na střed skla), viz. Technické informace na straně 18-19.

\* Možno objednat na zakázku, termín dodání 6-7 týdnů. Zvláštní provedení nelze vrátit.

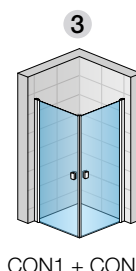

CON1 + CON1

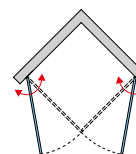

## Rohový vstup dvoudílný s křídlovými dveřmi - concept 200

6 mm bezpečnostní sklo s antiplakovou úpravou concept-Clean.

Otvírání dveří ven i dovnitř, magnetické těsnění, včetně rohových vzpěr a prahové lišty.

Rohový vstup se skládá z pravého a levého dílu. Pro kompletní rohový vstup je třeba objednat 2 dveře.

### Standardní rozměry

| Typ   | Šířka   | Šířka pevného dílu | Šířka vstupu | Výška   | Barva (50) | Sklo (07) | Obj. kód         |
|-------|---------|--------------------|--------------|---------|------------|-----------|------------------|
| CON13 | 750 mm* | 200 mm             | 720 mm       | 2000 mm | aluchrom   | čiré      | CON13 075 50 07* |
| CON13 | 800 mm  | 250 mm             | 720 mm       | 2000 mm | aluchrom   | čiré      | CON13 080 50 07  |
| CON13 | 900 mm  | 350 mm             | 720 mm       | 2000 mm | aluchrom   | čiré      | CON13 090 50 07  |
| CON13 | 1000 mm | 350 mm             | 865 mm       | 2000 mm | aluchrom   | čiré      | CON13 100 50 07  |
| CON13 | 1200 mm | 400 mm             | 1075 mm      | 2000 mm | aluchrom   | čiré      | CON13 100 50 07  |

Pro montáž na vaničku. Technické informace k montáži na dlažbu naleznete na straně 18-19.

### Zvláštní rozměry

| Typ  | Šířka          | Výška      | Barva (50) | Sklo (07) | Obj. kód        |
|------|----------------|------------|------------|-----------|-----------------|
| CON1 | 750 - 1000 mm* | do 2100 mm | aluchrom   | čiré      | CON1 SM1 50 07* |

Do objednávky je nutné uvést, zda bude montáž na vaničku nebo na dlažbu (šířka na střed skla), viz. Technické informace na straně 18-19.

\* Možno objednat na zakázku, termín dodání 6-7 týdnů. Zvláštní provedení nelze vrátit.

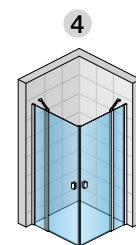

CON13 + CON13

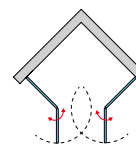

### Přestavné šířky

| Šířka             | Instalační rozměry vaničky<br>- od svislého obkladu po vnější hranu vaničky | Instalační rozměry dlažby pro dveře<br>s boční stěnou |
|-------------------|---|---|
|                   | 3 4   | Montáž na dlažbu (střed skla)                         |
|                   | Rohový vstup  | Rohový vstup  |
| standardní rozměr | (-17 mm až +0 mm)   | (-17 mm až +0 mm)                                     |
| 750 mm            | 733 - 750 mm  | 710 - 727 mm  |
| 800 mm            | 783 - 800 mm  | 760 - 777 mm  |
| 900 mm            | 883 - 900 mm  | 860 - 877 mm  |
| 1000 mm           | 983 - 1000 mm   | 960 - 977 mm  |
| 1200 mm           | 1183 - 1200 mm  | 1160 - 1177 mm  |
| zvl. rozměr       | (-7 mm až +10 mm)   |   |
| např. 865 mm      | 858 - 875 mm  |   |

Technické informace na straně 18-19.



Safety Glass  
6mm bezpečnostní sklo.



1 varianta skla.



Standardní výška 200 cm.



Max. šířka až do 120 cm.



Šířka boční stěny  
až do 120 cm.



Zvláštní rozměry.



Antiplaková úprava  
concept-Clean.



Splňuje normu na sprchové  
zástěny EN 14428:2008+A1





## Dvoukřídlové dveře - concept 200

6 mm bezpečnostní sklo s antiplakovou úpravou concept-Clean.

Otvírání dveří ven i dovnitř, magnetické těsnění, včetně prahové lišty.

### Standardní rozměry

| Typ  | Šířka   | Šířka vstupu | Výška   | Barva (50) | Sklo (07) | Obj. kód        |
|------|---------|--------------|---------|------------|-----------|-----------------|
| CON2 | 750 mm* | 615 mm       | 2000 mm | aluchrom   | čiré      | CON2 075 50 07* |
| CON2 | 800 mm  | 665 mm       | 2000 mm | aluchrom   | čiré      | CON2 080 50 07  |
| CON2 | 900 mm  | 765 mm       | 2000 mm | aluchrom   | čiré      | CON2 090 50 07  |
| CON2 | 1000 mm | 865 mm       | 2000 mm | aluchrom   | čiré      | CON2 100 50 07  |

Pro montáž na vaničku. Technické informace k montáži na dlažbu naleznete na straně 18-19.

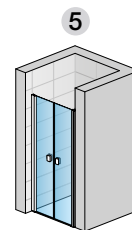

### Zvláštní rozměry

| Typ  | Šířka          | Šířka vstupu  | Výška      | Barva (50) | Sklo (07) | Obj. kód        |
|------|----------------|---------------|------------|------------|-----------|-----------------|
| CON2 | 750 - 1200 mm* | 615 - 1065 mm | do 2100 mm | aluchrom   | čiré      | CON2 SM1 50 07* |

Do objednávky je nutné uvést, zda bude montáž na vaničku nebo na dlažbu (šířka na střed skla), viz. Technické informace na straně 18-19.

\* Možno objednat na zakázku, termín dodání 6-7 týdnů. Zvláštní provedení nelze vrátit.

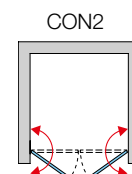

## Boční stěna v 90° - concept 200

6 mm bezpečnostní sklo s antiplakovou úpravou concept-Clean. Včetně stabilizační vzpěry.

### Standardní rozměry

| Typ   | Šířka   | Výška skla | Výška   | Barva (50) | Sklo (07) | Obj. kód         |
|-------|---------|------------|---------|------------|-----------|------------------|
| CONT2 | 750 mm* | 2000 mm    | 2000 mm | aluchrom   | čiré      | CONT2 075 50 07* |
| CONT2 | 800 mm  | 2000 mm    | 2000 mm | aluchrom   | čiré      | CONT2 080 50 07  |
| CONT2 | 900 mm  | 2000 mm    | 2000 mm | aluchrom   | čiré      | CONT2 090 50 07  |
| CONT2 | 1000 mm | 2000 mm    | 2000 mm | aluchrom   | čiré      | CONT2 100 50 07  |

Pro montáž na vaničku. Technické informace k montáži na dlažbu naleznete na straně 18-19.

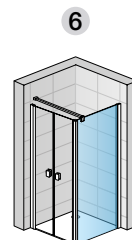

### Zvláštní rozměry

| Typ   | Šířka          | Výška skla | Výška      | Barva (50) | Sklo (07) | Obj. kód         |
|-------|----------------|------------|------------|------------|-----------|------------------|
| CONT2 | 750 - 1200 mm* | do 2100 mm | do 2100 mm | aluchrom   | čiré      | CONT2 SM1 50 07* |

Do objednávky je nutné uvést, zda bude montáž na vaničku nebo na dlažbu (šířka na střed skla), viz. Technické informace na straně 18-19.

Zkosení a výřezy za příplatek (vychází se z ceny za zvláštní rozměry).

\* Možno objednat na zakázku, termín dodání 6-7 týdnů. Zvláštní provedení nelze vrátit.

CONT2  
+ CONT2

### Přestavné šířky

| Šířka             | Stavební připravenost niky po obložení | Instalační rozměry vaničky<br>- od svislého obkladu po vnější hranu vaničky |                            | Instalační rozměry dlažby pro dveře s boční stěnou<br>- od svislého obkladu po hranu spádu dlažby |                            |
|-------------------|--|---|----------------------------|---|----------------------------|
|                   | 5                                      | 6   |                            | Montáž na dlažbu (střed skla)   |                            |
|                   |  | Dveře v nice  | Dveře (+boční stěna v 90°) | Boční stěna v 90°   | Dveře (+boční stěna v 90°) |
| standardní rozměr | (-19 mm až +15 mm)                     | (-12 mm až +15 mm)  | (-17 mm až +0 mm)          | (-12 mm až +25 mm)  | (-17 mm až +0 mm)          |
| 750 mm            | 731 - 765 mm                           | 738 - 765 mm  | 733 - 750 mm               | 717 - 754 mm  | 710 - 727 mm               |
| 800 mm            | 781 - 815 mm                           | 788 - 815 mm  | 783 - 800 mm               | 767 - 804 mm  | 760 - 777 mm               |
| 900 mm            | 881 - 915 mm                           | 888 - 915 mm  | 883 - 900 mm               | 867 - 904 mm  | 860 - 877 mm               |
| 1000 mm           | 981 - 1015 mm                          | 988 - 1015 mm   | 983 - 1000 mm              | 967 - 1004 mm   | 960 - 977 mm               |
| zvl. rozměr       | (-9 mm až +25 mm)                      | (-2 mm až +25 mm)   | (-7 mm až +10 mm)          |   |                            |
| např. 865 mm      | 856 - 890 mm                           | 863 - 890 mm  | 858 - 875 mm               |   |                            |

Technické informace na straně 18-19.



Safety Glass  
6mm bezpečnostní sklo.



1 varianta skla.



Standardní výška 200 cm.



Max. šířka až do 120 cm.



Šířka boční stěny  
až do 120 cm.



Zvláštní rozměry.



Antiplaková úprava  
concept-Clean.



Splňuje normu na sprchové  
zástěny EN 14428:2008+A1



## Dvoudílné skládací dveře - concept 200

6 mm bezpečnostní sklo s antiplakovou úpravou concept-Clean.

Otvírání v 90° ven i dovnitř, chromované panty zapařené do skla, magnetické těsnění (kromě dveří do niky), včetně prahové lišty. Pro montáž do niky nutno objednat montážní set.

### Standardní rozměry

| Typ   | Šířka   | Šířka vstupu | Výška   | Barva (50) | Sklo (07) | Kód - panty vlevo  | Kód - panty vpravo |
|-------|---------|--------------|---------|------------|-----------|--------------------|--------------------|
| CONF1 | 750 mm* | 648 mm       | 2000 mm | aluchrom   | čiré      | CONF1 G 075 50 07* | CONF1 D 075 50 07* |
| CONF1 | 800 mm  | 698 mm       | 2000 mm | aluchrom   | čiré      | CONF1 G 080 50 07  | CONF1 D 080 50 07  |
| CONF1 | 900 mm  | 798 mm       | 2000 mm | aluchrom   | čiré      | CONF1 G 090 50 07  | CONF1 D 090 50 07  |
| CONF1 | 1000 mm | 898 mm       | 2000 mm | aluchrom   | čiré      | CONF1 G 100 50 07  | CONF1 D 100 50 07  |
| CONF1 | 1200 mm | 1098 mm      | 2000 mm | aluchrom   | čiré      | CONF1 G 120 50 07  | CONF1 D 120 50 07  |

Pro montáž na vaničku. Technické informace k montáži na dlažbu naleznete na straně 18-19.

### Zvláštní rozměry

| Typ   | Šířka          | Výška   | Barva (50) | Sklo (07) | Kód - panty vlevo  | Kód - panty vpravo |
|-------|----------------|---------|------------|-----------|--------------------|--------------------|
| CONF1 | 750 - 1200 mm* | 2100 mm | aluchrom   | čiré      | CONF1 G SM1 50 07* | CONF1 D SM1 50 07* |

Do objednávky je nutné uvést, zda bude montáž na vaničku nebo na dlažbu (šířka na střed skla), viz. Technické informace na straně 18-19.

\* Možno objednat na zakázku, termín dodání 6-7 týdnů. Zvláštní provedení nelze vrátit.

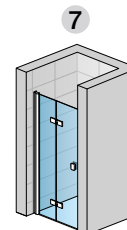

CONF1G

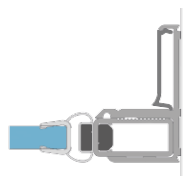
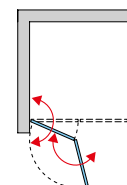

### Montážní set

mag. těsnění - dveře do niky, barva aluchrom

| Určení                 | Výška     | Barva (50) | Obj. kód      |
|------------------------|-----------|------------|---------------|
| pro standardní rozměry | 2000 mm   | aluchrom   | V2.CON.50     |
| pro zvláštní rozměry   | do 2100mm | aluchrom   | V2.CON.SM1.50 |

## Boční stěna v 90° - concept 200

6 mm bezpečnostní sklo s antiplakovou úpravou concept-Clean. Včetně stabilizační vzpěry.

### Standardní rozměry

| Typ   | Šířka   | Výška skla | Výška   | Barva (50) | Sklo (07) | Obj. kód         |
|-------|---------|------------|---------|------------|-----------|------------------|
| CONT1 | 750 mm* | 1984 mm    | 2000 mm | aluchrom   | čiré      | CONT1 075 50 07* |
| CONT1 | 800 mm  | 1984 mm    | 2000 mm | aluchrom   | čiré      | CONT1 080 50 07  |
| CONT1 | 900 mm  | 1984 mm    | 2000 mm | aluchrom   | čiré      | CONT1 090 50 07  |
| CONT1 | 1000 mm | 1984 mm    | 2000 mm | aluchrom   | čiré      | CONT1 100 50 07  |

Pro montáž na vaničku. Technické informace k montáži na dlažbu naleznete na straně 18-19.

### Zvláštní rozměry

| Typ   | Šířka          | Výška skla | Výška      | Barva (50) | Sklo (07) | Obj. kód         |
|-------|----------------|------------|------------|------------|-----------|------------------|
| CONT1 | 750 - 1200 mm* | do 2084 mm | do 2100 mm | aluchrom   | čiré      | CONT1 SM1 50 07* |

Do objednávky je nutné uvést, zda bude montáž na vaničku nebo na dlažbu (šířka na střed skla), viz. Technické informace na straně 18-19.

Zkosení a výřezy za příplatek (vychází se z ceny za zvláštní rozměry).

\* Možno objednat na zakázku, termín dodání 6-7 týdnů. Zvláštní provedení nelze vrátit.



CONF1G  
+ CONT1

### Přestavné šířky

| Šířka             | Stavební připravenost niky po obložení |                            | Instalační rozměry vaničky - od svislého obkladu po vnější hranu vaničky |                            | Instalační rozměry dlažby pro dveře s boční stěnou - od svislého obkladu po hranu spádu dlažby |  |
|-------------------|--|----------------------------|--|----------------------------|--|--|
|                   | 7                                      |                            | 8  |                            | Montáž na dlažbu (střed skla)  |  |
|                   | Dveře v nice                           | Dveře (+boční stěna v 90°) | Boční stěna v 90°  | Dveře (+boční stěna v 90°) | Boční stěna v 90°  |  |
| standardní rozměr | (-17 mm až +10 mm)                     | (-17 mm až +0 mm)          | (-20 mm až +0 mm)  | (-17 mm až +0 mm)          | (-17 mm až +0 mm)  |  |
| 750 mm            | 733 - 750 mm                           | 733 - 750 mm               | 730 - 750 mm   | 710 - 727 mm               | 710 - 727 mm   |  |
| 800 mm            | 783 - 800 mm                           | 783 - 800 mm               | 780 - 800 mm   | 760 - 777 mm               | 760 - 777 mm   |  |
| 900 mm            | 883 - 900 mm                           | 883 - 900 mm               | 880 - 900 mm   | 860 - 877 mm               | 860 - 877 mm   |  |
| 1000 mm           | 983 - 1000 mm                          | 983 - 1000 mm              | 980 - 1000 mm  | 960 - 977 mm               | 960 - 977 mm   |  |
| 1200 mm           | 1183 - 1200 mm                         | 1183 - 1200 mm             | -  | 1160 - 1177 mm             | -  |  |
| zvl. rozměr       | (-7 mm až +20 mm)                      | (-5 mm až +10 mm)          | (-10 mm až +10 mm)   |                            |  |  |
| např. 865 mm      | 858 - 885 mm                           | 860 - 875 mm               | 855 - 875 mm   |                            |  |  |

Technické informace na straně 18-19.

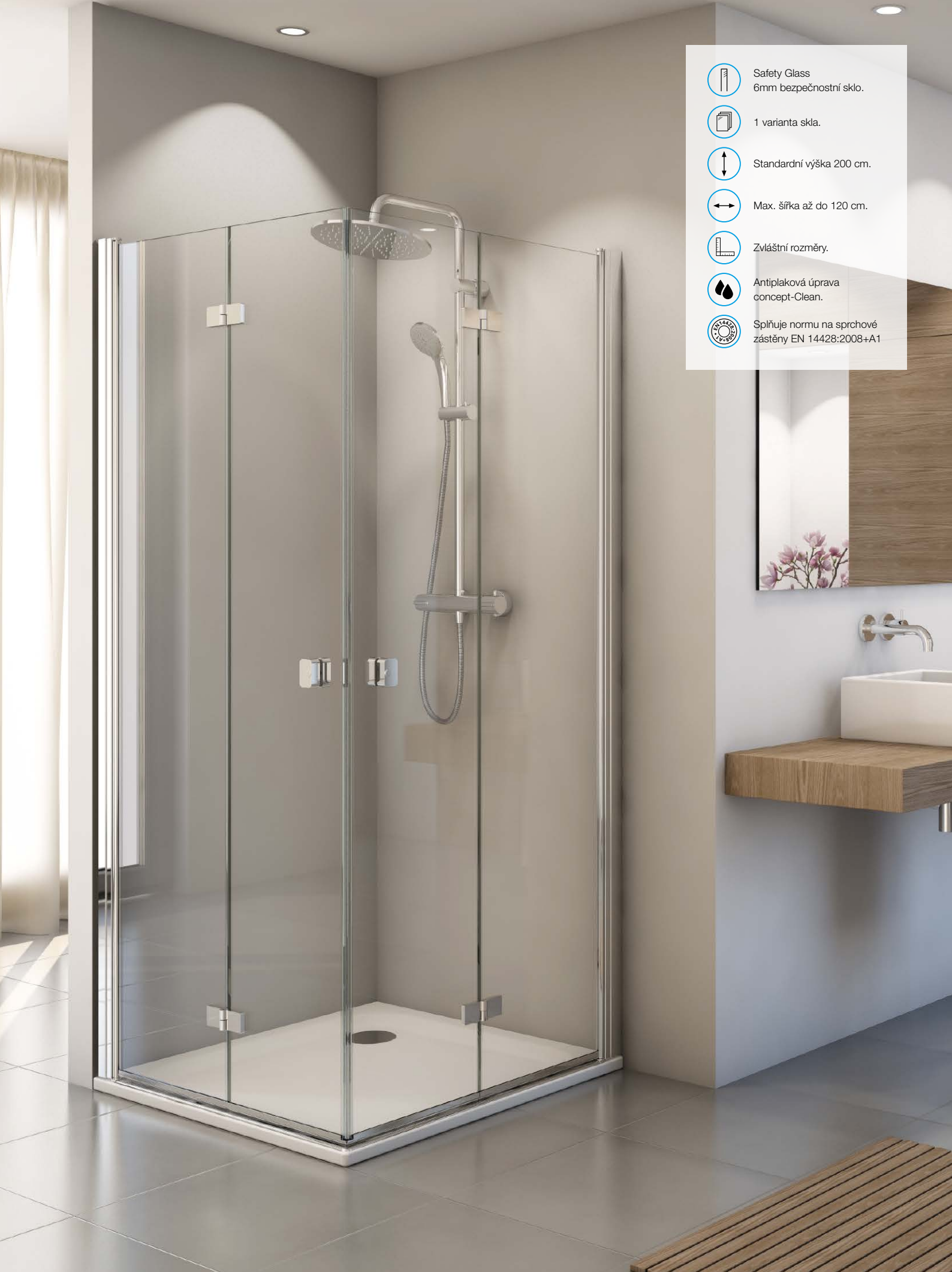

Safety Glass  
6mm bezpečnostní sklo.



1 varianta skla.



Standardní výška 200 cm.



Max. šířka až do 120 cm.



Zvláštní rozměry.



Antiplaková úprava  
concept-Clean.



Spĺňuje normu na sprchové  
zástěny EN 14428:2008+A1

# Rohový vstup s dvoudílnými skládacími dveřmi

- concept 200

6 mm bezpečnostní sklo s antiplakovou úpravou concept-Clean.

Otvírání v 90° ven i dovnitř, chromované panty zapuštěné do skla, magnetické těsnění, včetně prahové lišty.

Rohový vstup se skládá z pravého a levého dílu. Pro kompletní rohový vstup je třeba objednat 2 dveře.

## Standardní rozměry

| Typ   | Šířka   | Výška   | Barva (50) | Sklo (07) | Obj. kód           |                    |
|-------|---------|---------|------------|-----------|--------------------|--------------------|
|       |         |         |            |           | panty vlevo        | panty vpravo       |
| CONF1 | 750 mm* | 2000 mm | aluchrom   | čiré      | CONF1 G 075 50 07* | CONF1 D 075 50 07* |
| CONF1 | 800 mm  | 2000 mm | aluchrom   | čiré      | CONF1 G 080 50 07  | CONF1 D 080 50 07  |
| CONF1 | 900 mm  | 2000 mm | aluchrom   | čiré      | CONF1 G 090 50 07  | CONF1 D 090 50 07  |
| CONF1 | 1000 mm | 2000 mm | aluchrom   | čiré      | CONF1 G 100 50 07  | CONF1 D 100 50 07  |
| CONF1 | 1200 mm | 2000 mm | aluchrom   | čiré      | CONF1 G 120 50 07  | CONF1 D 120 50 07  |

Pro montáž na vaničku. Technické informace k montáži na dlažbu naleznete na straně 18-19.

## Zvláštní rozměry

| Typ   | Šířka   | Výška   | Barva (50) | Sklo (07) | panty vlevo        | panty vpravo       |
|-------|---------|---------|------------|-----------|--------------------|--------------------|
| CONF1 | 750 mm* | 2000 mm | aluchrom   | čiré      | CONF1 G SM1 50 07* | CONF1 D SM1 50 07* |

Do objednávky je nutné uvést, zda bude montáž na vaničku nebo na dlažbu (šířka na střed skla), viz. Technické informace na straně 18-19.

\* Možno objednat na zakázku, termín dodání 6-7 týdnů. Zvláštní provedení nelze vrátit.

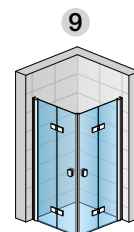

CONF1G + CONF1D

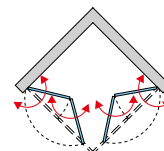

## Přestavné šířky

| Šířka             | Instalační rozměry vaničky<br>- od svislého obkladu po vnější hranu vaničky | Instalační rozměry dlažby pro dveře<br>s boční stěnou |
|-------------------|---|---|
|                   | 9   |   |
|                   | Rohový vstup  | Rohový vstup  |
| standardní rozměr | (-17 mm až +0 mm)   | (-17 mm až +0 mm)                                     |
| 750 mm            | 733 - 750 mm  | 710 - 727 mm  |
| 800 mm            | 783 - 800 mm  | 760 - 777 mm  |
| 900 mm            | 883 - 900 mm  | 860 - 877 mm  |
| 1000 mm           | 983 - 1000 mm   | 960 - 977 mm  |
| 1200 mm           | 1183 - 1200 mm  | 1160 - 1177 mm  |
| zvl. rozměr       | (-7 mm až +10 mm)   |   |
| např. 865 mm      | 858 - 875 mm  |   |

Technické informace na straně 18-19.

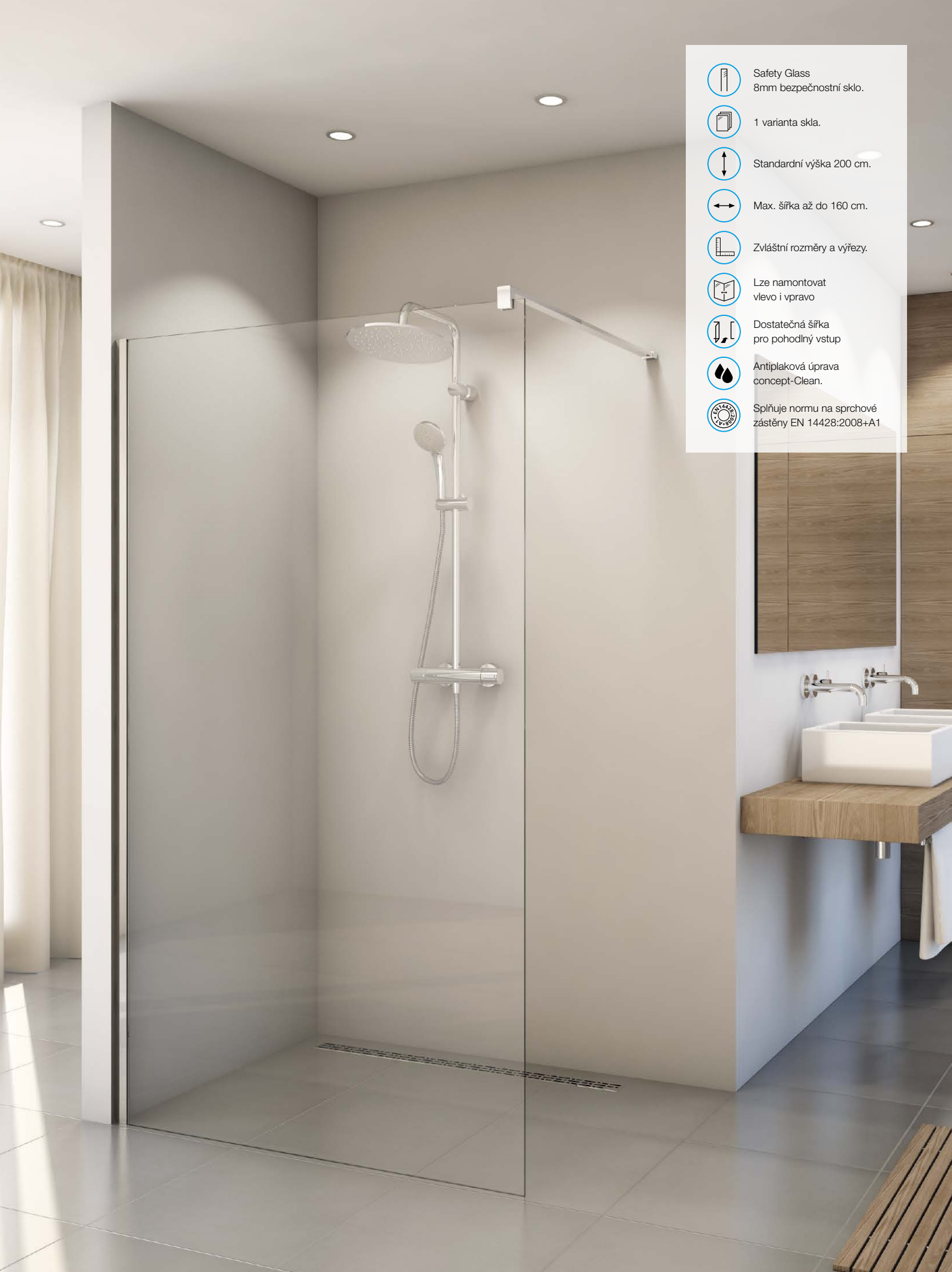

Safety Glass  
8mm bezpečnostní sklo.



1 varianta skla.



Standardní výška 200 cm.



Max. šířka až do 160 cm.



Zvláštní rozměry a výřezy.



Lze namontovat  
vlevo i vpravo



Dostatečná šířka  
pro pohodlný vstup



Antiplaková úprava  
concept-Clean.



Spĺňuje normu na sprchové  
zástěny EN 14428:2008+A1

# Pevná stěna samostatná s vyrovnávacím profilem

- concept 200

8 mm bezpečnostní sklo s antiplakovou úpravou concept-Clean.

Včetně stabilizační vzpěry 1500 mm (lze zkrátit). Celková výška včetně stabilizační vzpěry 2015 mm.

[Lze namontovat vpravo i vlevo.](#)

## Standardní rozměry

| Typ   | Šířka   | Výška   | Výška skla | Barva (50) | Sklo (07) | Obj. kód        |
|-------|---------|---------|------------|------------|-----------|-----------------|
| CON4P | 1000 mm | 2000 mm | 1995 mm    | aluchrom   | čiré      | CON4P 100 50 07 |
| CON4P | 1100 mm | 2000 mm | 1995 mm    | aluchrom   | čiré      | CON4P 110 50 07 |
| CON4P | 1200 mm | 2000 mm | 1995 mm    | aluchrom   | čiré      | CON4P 120 50 07 |
| CON4P | 1300 mm | 2000 mm | 1995 mm    | aluchrom   | čiré      | CON4P 130 50 07 |
| CON4P | 1400 mm | 2000 mm | 1995 mm    | aluchrom   | čiré      | CON4P 140 50 07 |
| CON4P | 1500 mm | 2000 mm | 1995 mm    | aluchrom   | čiré      | CON4P 150 50 07 |
| CON4P | 1600 mm | 2000 mm | 1995 mm    | aluchrom   | čiré      | CON4P 160 50 07 |

Pro montáž na vaničku. Technické informace k montáži na dlažbu naleznete na straně 18-19.

## Zvláštní rozměry

| Typ   | Šířka           | Výška      | Barva (50) | Sklo (07) | Obj. kód         |
|-------|-----------------|------------|------------|-----------|------------------|
| CON4P | 1000 - 1600 mm* | do 2100 mm | aluchrom   | čiré      | CON4P SM1 50 07* |

Do objednávky je nutné uvést, zda bude montáž na vaničku nebo na dlažbu (šířka na střed skla), viz. Technické informace na straně 18-19.

Zkosení a výřezy za příplatek (vychází se z ceny za zvláštní rozměry).

\* Možno objednat na zakázku, termín dodání 6-7 týdnů. Zvláštní provedení nelze vrátit.

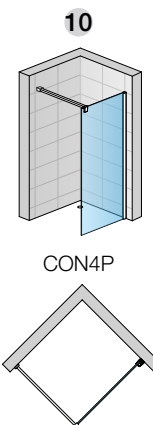

## Přestavné šířky

| Šířka             | Přestavná šířka od zdi na hranu skla |
|-------------------|--------------------------------------|
|                   | 10<br>Pevná stěna                    |
| standardní rozměr | (-12 mm až +5 mm)                    |
| 1000 mm           | 990 - 1007 mm                        |
| 1100 mm           | 1090 - 1107 mm                       |
| 1200 mm           | 1190 - 1207 mm                       |
| 1300 mm           | 1290 - 1307 mm                       |
| 1400 mm           | 1390 - 1407 mm                       |
| 1500 mm           | 1490 - 1507 mm                       |
| 1600 mm           | 1590 - 1607 mm                       |
| zvl. rozměr       | (-7 mm až +0 mm)                     |
| např. 1065 mm     | 1058 - 1075 mm                       |

Technické informace na straně 18-19.



Safety Glass  
8mm bezpečnostní sklo.



1 varianta skla.



Standardní výška 200 cm.



Max. šířka až do 160 cm.



Zvláštní rozměry a výřezy.



Lze namontovat  
vlevo i vpravo



Dostatečná šířka  
pro pohodlný vstup



Antiplaková úprava  
concept-Clean.



Splňuje normu na sprchové  
zástěny EN 14428:2008+A1



## Pevná stěna samostatná - concept 200

8 mm bezpečnostní sklo s antiplakovou úpravou concept-Clean.

Včetně stabilizační vzpěry 1500 mm (lze zkrátit). Celková výška včetně stabilizační vzpěry 2015 mm.

Lze namontovat vpravo i vlevo.

### Standardní rozměry

| Typ   | Šířka   | Šířka skla | Výška   | Výška skla | Barva (50) | Sklo (07) | Obj. kód        |
|-------|---------|------------|---------|------------|------------|-----------|-----------------|
| CONFP | 1200 mm | 1180 mm    | 2000 mm | 1995 mm    | aluchrom   | čiré      | CONFP 120 50 07 |
| CONFP | 1300 mm | 1280 mm    | 2000 mm | 1995 mm    | aluchrom   | čiré      | CONFP 130 50 07 |
| CONFP | 1400 mm | 1380 mm    | 2000 mm | 1995 mm    | aluchrom   | čiré      | CONFP 140 50 07 |
| CONFP | 1500 mm | 1480 mm    | 2000 mm | 1995 mm    | aluchrom   | čiré      | CONFP 150 50 07 |
| CONFP | 1600 mm | 1580 mm    | 2000 mm | 1995 mm    | aluchrom   | čiré      | CONFP 160 50 07 |

Pro montáž na vaničku. Technické informace k montáži na dlažbu naleznete na straně 18-19.

### Zvláštní rozměry

| Typ   | Šířka           | Výška      | Barva (50) | Sklo (07) | Obj. kód         |
|-------|-----------------|------------|------------|-----------|------------------|
| CONFP | 1200 - 1600 mm* | do 2100 mm | aluchrom   | čiré      | CONFP SM1 50 07* |

Do objednávky je nutné uvést, zda bude montáž na vaničku nebo na dlažbu (šířka na střed skla), viz. Technické informace na straně 18-19.

Zkosení a výřezy za příplatek (vychází se z ceny za zvláštní rozměry).

U objednávky zvláštního rozměru pro montáž na dlažbu odpovídá efektivní šířka skla objednanému rozměru.

\* Možno objednat na zakázku, termín dodání 6-7 týdnů. Zvláštní provedení nelze vrátit.

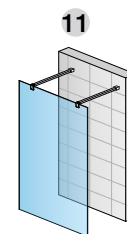

CONFP

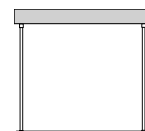

## Dveře s boční stěnou, rohový vstup - montáž na vaničku

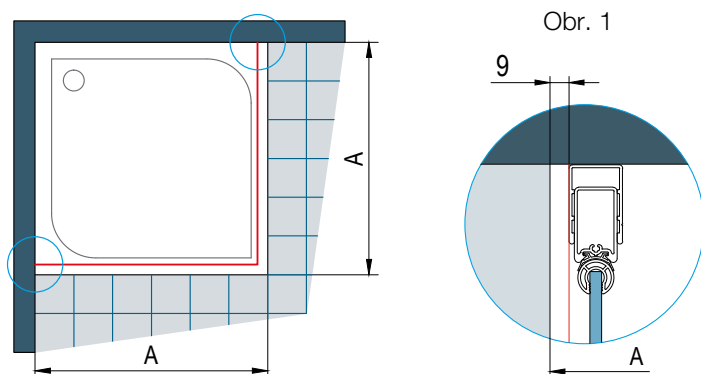

A: změřený rozměr od zdi k vnějšímu okraji vaničky

Při montáži na vaničku je odsazení 9 mm (obr. 1) stejné pro všechny typy řady concept 200.

## Dveře s boční stěnou, rohový vstup - montáž na dlažbu

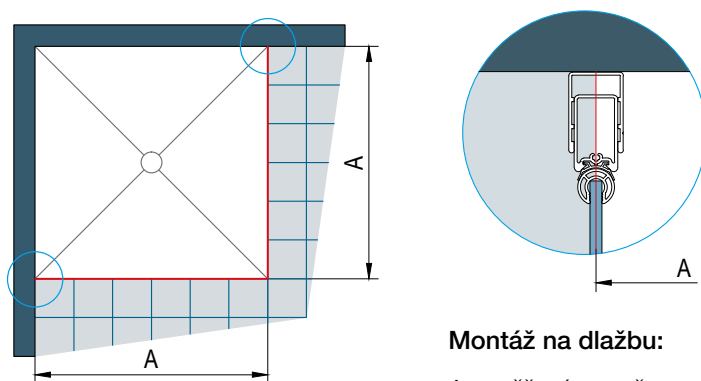

**Montáž na dlažbu:**

A: změřený rozměr od zdi na osu skla

**Stavební připravenost dlažby pro zástěnu standardních rozměrů**

| Standardní šířka | Montáž na dlažbu (na střed skla) |                 |
|------------------|----------------------------------|-----------------|
|                  | CON1, CON13, CONF1, CONT1/2      | CON2            |
|                  | (-17mm; +0 mm)                   | (-12mm; +25 mm) |
| 700              | 660 - 677 mm                     | 667 - 704 mm    |
| 750              | 710 - 727 mm                     | 717 - 754 mm    |
| 800              | 760 - 777 mm                     | 767 - 804 mm    |
| 900              | 860 - 877 mm                     | 867 - 904 mm    |
| 1000             | 960 - 977 mm                     | 967 - 1004 mm   |
| 1200             | 1160 - 1177 mm                   | -               |
| 1400             | 1360 - 1377 mm                   | -               |

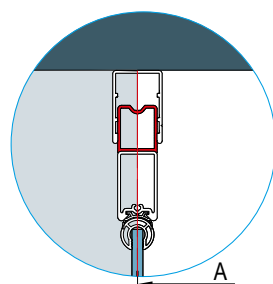

**Montáž na dlažbu (při použití rozšiřovacího profilu):**

A: změřený rozměr od zdi na osu skla

**Stavební připravenost dlažby pro zástěnu standardních rozměrů s rozšiřovacím profilem CAC1**

| Standardní šířka | Montáž na dlažbu (na střed skla) |                 |
|------------------|----------------------------------|-----------------|
|                  | CON1, CON13, CONF1, CONT1/2      | CON2            |
|                  | (-17mm; +0 mm)                   | (-12mm; +25 mm) |
| 700              | 685 - 702 mm                     | 692 - 729 mm    |
| 750              | 735 - 752 mm                     | 742 - 879 mm    |
| 800              | 785 - 802 mm                     | 792 - 829 mm    |
| 900              | 885 - 902 mm                     | 892 - 929 mm    |
| 1000             | 985 - 1002 mm                    | 992 - 1029 mm   |
| 1200             | 1185 - 1202 mm                   | -               |
| 1400             | 1385 - 1402 mm                   | -               |

Všechny standardní rozměry jsou opatřeny vyrovnávacím profilem.

V případě odchylek ve stavební připravenosti z nahoře uvedených tabulek musí být vyroben zvláštní rozměr.

## Upozornění pro zkrácenou boční stěnu:

Zkrácená boční stěna CONT1 k jednodílným křídlovým dveřím, ke křídlovým dveřím s pevnou stěnou a k dvoudílným skládacím dveřím vždy volně navazuje na vanu (volně „visí“ vedle vany). Zkrácená boční stěna CONT2 k dvoukřídlovým dveřím vždy dosedá.

## Otevření / odklopení skládacích dveří

Rozměr odklopení skládacích dveří zahrnuje rozměr od vnější hrany vaničky ke konci elementu dveří u dovnitř složené sprchové zástěny (do 90°). Toto je velice důležité pro umístění armatury na stěnu.

Rozměry 9 a 27 jsou konstantní hodnoty, které jsou u všech šířek stejné.

Rozměr X (315 mm u šířky 700 mm) se rozšiřuje vždy o polovinu na stoupající šířku.

| Standardní šířka | konstantní* | Rozměr X | Rozměr odklopení |
|------------------|-------------|----------|------------------|
| 700 mm           | 9 + 27 mm   | 315 mm   | 351 mm           |
| 750 mm           | 9 + 27 mm   | 340 mm   | 376 mm           |
| 800 mm           | 9 + 27 mm   | 365 mm   | 401 mm           |
| 900 mm           | 9 + 27 mm   | 415 mm   | 451 mm           |
| 1000 mm          | 9 + 27 mm   | 465 mm   | 501 mm           |
| 1200 mm          | 9 + 27 mm   | 565 mm   | 601 mm           |

\* Rozměr odsazení + šířka vyrovnávací profilu

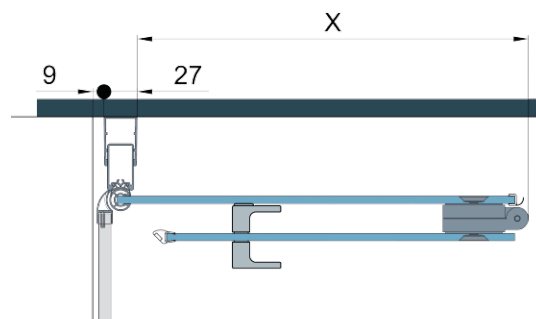

## Vyrovnávací profil 50012

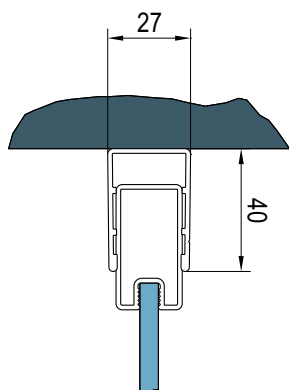



Další nabídku **sanitárního a topenářského** vybavení naleznete v našich produktových katalozích.



#### Centrála společnosti

ČR: Tyršova 647 . 664 42 Modřice . tel. 547 101 400 . fax 547 101 570 . e-mail: velkoobchod@ptacek.cz . www.ptacek.cz

SR: Vajnorská 140 . 831 04 Bratislava . tel. 024 4455 782-3 . fax 024 4455 784 . e-mail: bratislava@ptacek.sk . www.ptacek.sk