

Výhody

- Oválná flexibilní plochá trubka (51mm)
- Snadná instalace
- Kvalitní zdravotně nezávadný materiál (HDPE)
- Hladká vnitřní stěna Clinside
- Centrálně a decentrálně regulovatelné vzduchové množství
- Nízká tlaková ztráta
- Jednoduché čištění
- Hygienický certifikát Hygienického Institutu v Porúří
- Testováno německým systémem SKZ

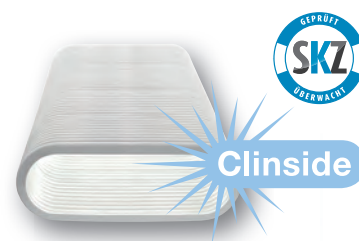

Větrací trubka ComfoTube flat 51

Katalogové označení

Označení	Číslo výrobku
Větrací trubka ComfoTube flat 51, Balení: 20 m	990 328 002
Větrací trubka ComfoTube flat 51, Balení: 50 m	990 328 063
Větrací trubka ComfoTube flat 51, Balení: 2 m	990 328 080
Větrací trubka ComfoTube flat 51, Balení: 0,7 m	990 328 070

Specifikace ComfoTube flat 51

Flexibilní, z vnějšku vlnitá, pevná větrací trubka. ComfoTube flat 51 může být zabudována v podlaze nebo vedena uvnitř přepážek.

Specifikace

Materiál:	čistý HDPE
min. úhel ohybu horizontální	$r = 3 \times \text{š}$
min. úhel ohybu vertikální	$r = 3 \times v$
provozní teplota:	-25 do 60° C

Dodatek:

Menší úhel ohybu je umožněn použitím kolen **flat 51 H** a **flat 51 V**!
Trubku je nutné při volném umístění na přímém slunečním záření chránit krycí fólií!

Technická data

Údaje		
Vnější rozměr Š/V (mm)	138	51
Vnitřní rozměr Š/V (mm)	122	35
Hmotnost běžného metru (g/m)	400	
Běžných metrů v balení (m)	20	50
Hmotnost balení (kg)	8	20
Výška balení	30	45
Průměr balení	100	135

Příslušenství

Označení	Katalogové číslo
Spojka flat 51	990 322 014
O-kroužek flat 51	990 328 352
Fixační spona flat 51	990 326 022
Upevňovací úhelník flat 51	990 322 016
Upevňovací úhelník M8 flat 51	990 322 017
Krytka trubky flat 51	990 328 252
Koleno flat 51 H	990 322 012
Koleno flat 51 V	990 322 011
Přechod 90/75 na Flat 51	990 322 013
Přechod 90 na Flat 51, Koleno 90°	990 322 046

Popis příslušenství

Spojka flat 51

Spojky z HDPE pro snadné spojení ComfoTube flat 51. Utěsnění je řešeno dvěma o-kroužky a fixačními sponami (součástí balení).

O-kroužek/Fixační spona/Upevňovací úhelník flat 51

O-kroužek a fixační spona slouží k utěsnění a zajištění. Dodávány jsou ke každému dílu příslušenství pro ComfoTube flat 51.

O-kroužek - balení: 10 ks

Fixační spona - balení: 20 ks

Upevňovací úhelník - balení: 10 ks

Upevňovací úhelník M8 - balení: 10 ks

Krytka trubky flat 51

Krytka trubky z HDPE pro prachotěsné uzavření ComfoTube flat 51 během stavebních prací. Použitelná také pro spojky a kolena.

Koleno flat 51 H

Koleno 90° z HDPE pro spojení ComfoTube flat 51. Pro horizontální zatočení o 90°. Utěsnění se provádí dvěma dodávanými o-kroužky, uchycení fixačními sponami.

Koleno flat 51 V

Koleno 90° z HDPE pro spojení ComfoTube flat 51. Pro vertikální zatočení o 90°. Utěsnění se provádí dvěma dodávanými o-kroužky, uchycení fixačními sponami.

Přechod 90/75 na flat 51

Přechod z HDPE pro spojení vzduchovodů ComfoTube 90 nebo 75 s flat 51. Utěsnění se provádí dvěma dodávanými o-kroužky, uchycení fixačními sponami.

Přechod 90 na flat 51, Koleno 90°

Přechod z HDPE pro spojení vzduchovodů ComfoTube 90 s flat 51 kolenem 90°. Utěsnění se provádí dvěma dodávanými o-kroužky, uchycení fixačními sponami.



Spojka flat 51



Fixační spona flat 51



Upevňovací úhelník flat 51



Krytka trubky flat 51



Koleno flat 51 H



Koleno flat 51 V



Přechod 90/75 na Flat 51

 Přechod 90 na Flat 51,
Koleno 90°

Rozměrový nákres

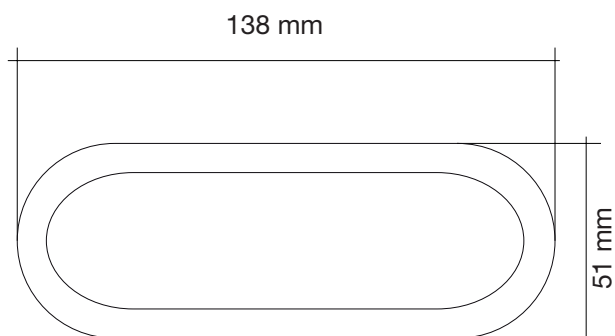

Maximální ohyb vertikální

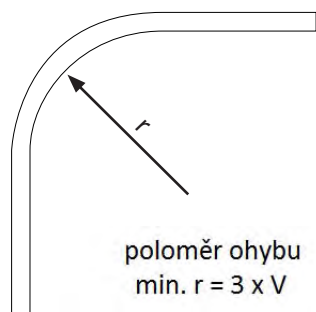

Maximální ohyb horizontální

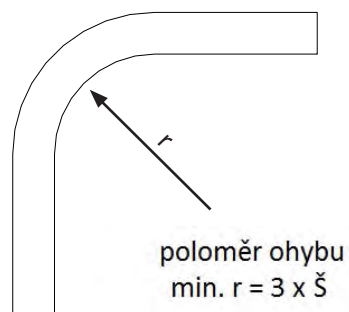

Diagram

**Reálná tlaková ztráta komponentů
OnFloor**

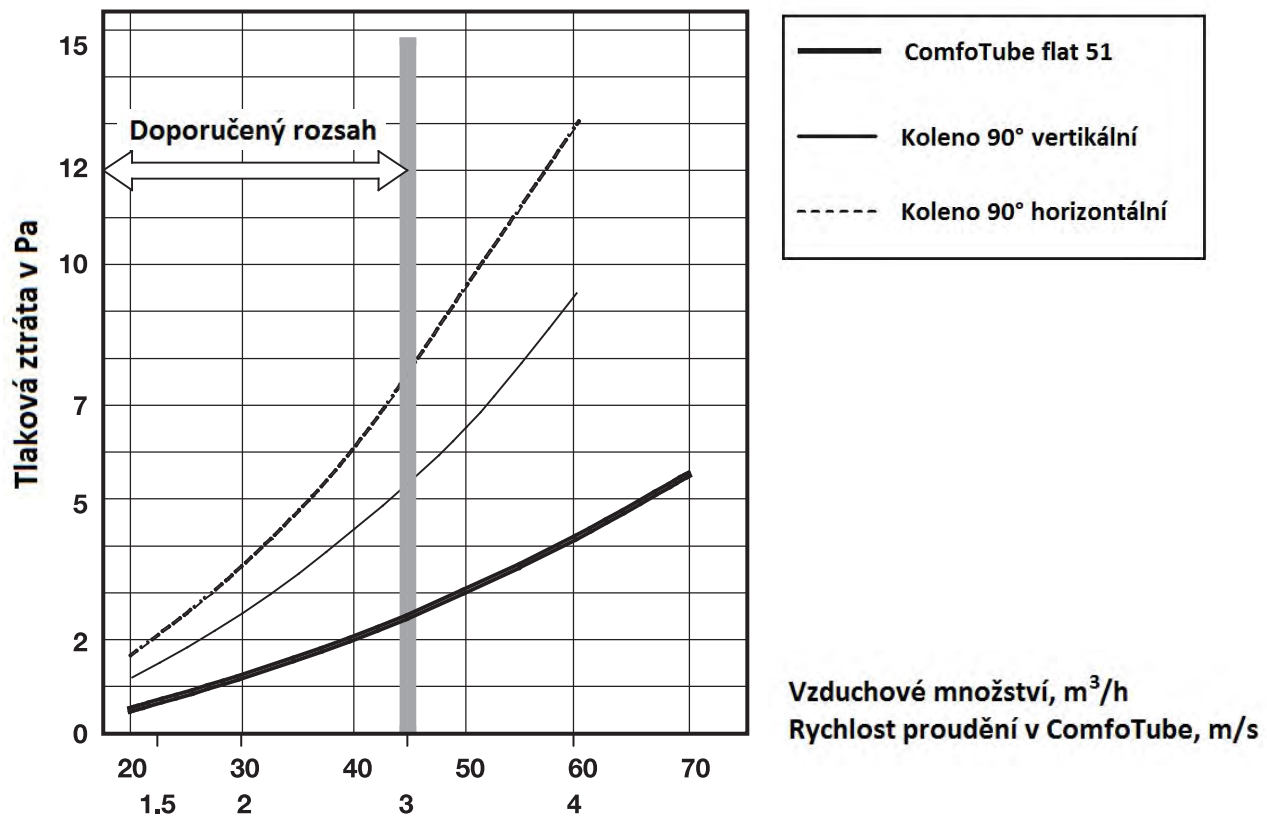

Rozměrový náčrtek příslušenství

Spojka flat 51

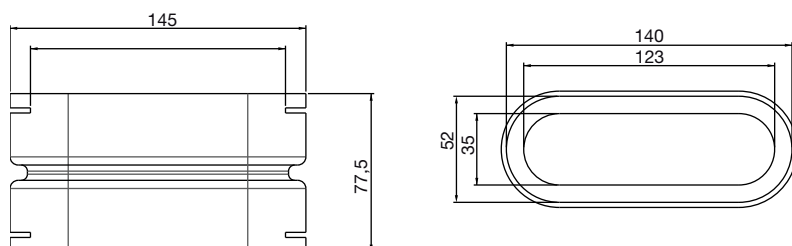

Krytka trubky flat 51

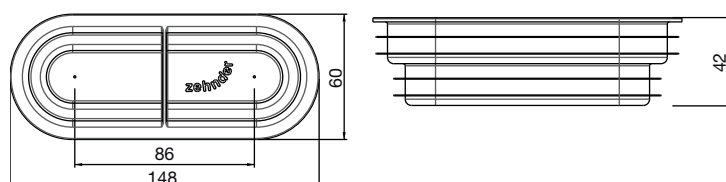

Koleno flat 51 H

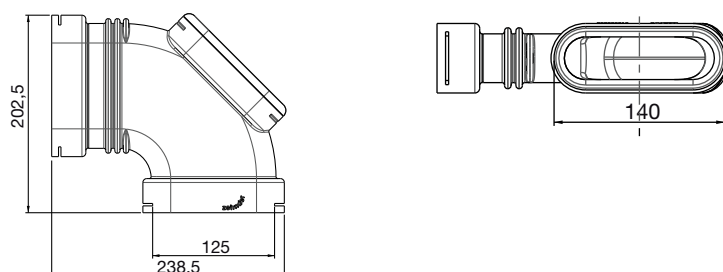

Koleno flat 51 V

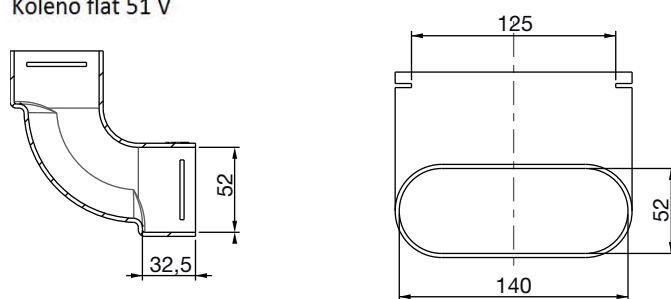

Přechod 90/75 na Flat 51

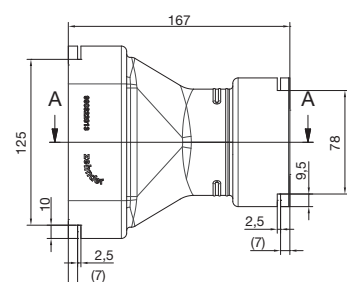

Přechod 90 na Flat 51, Koleno 90°

