

UPEVNĚNÍ TRUBKOVÝCH OTOPNÝCH TĚLES KORALUX

STĚNOVÉ KONZOLY - MAX, COMFORT, CLASSIC

Stěnové konzoly KORALUX MAX, COMFORT, CLASSIC - všeobecné údaje

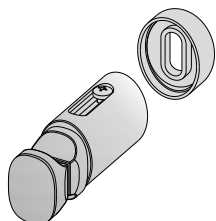

- univerzální sada je jak pro montáž těles s přímou trubkou (provedení LINEAR), tak s prohnutou trubkou (provedení RONDO) díky speciálnímu dílu (pozice 1)
- sadu je možné objednat ve třech barevných odstínech - bílá, černá a chrom
- sada obsahuje:
 - 4 ks konzol
 - veškeré prvky pro montáž na stěnu
 - odvzdušňovací ventil
 - zaslepovací zátka
- trubkové otopné těleso upevněno na stěně ve čtyřech bodech
- použití pro betonové konstrukce a zdva z plných cihel
- při použití vhodného typu speciální hmoždinky a vrutu příslušné velikosti je možné použít i pro ostatní typy zdva

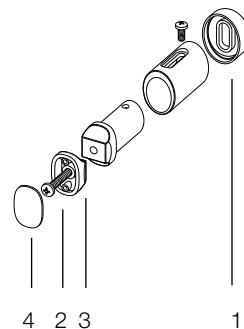
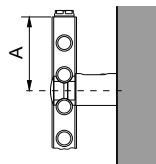

Stěnové konzoly KORALUX MAX, COMFORT, CLASSIC - montáž

- konzolu umístit mezi 2. a 3. trubku odshora a odspoda (kóta **A**)
- s „citem“ utáhnout šroub (pozice 2) tak, aby nedošlo k deformaci přítlačné části konzoly (pozice 3) a krytka (pozice 4) přesně dosedla na přítlačnou část konzoly
- vzdálenost středu upevnění konzoly na stěně od boční hrany tělesa doporučujeme dle kóty **B**

Stěnové konzoly KORALUX MAX, COMFORT, CLASSIC - sortiment

- dodávají se tři typy upevňovacích sad
- volba typu sady závisí na vzdálenosti mezi trubkami
 - **Upevňovací sada Ø24/35** – vhodná pro všechna trubková otopná tělesa KORALUX MAX
 - **Upevňovací sada Ø24/40** – vhodná pro všechna trubková otopná tělesa KORALUX COMFORT
 - **Upevňovací sada Ø20/40** – vhodná pro všechna trubková otopná tělesa KORALUX CLASSIC

KLM, KLMM, KLC, KLCM, KLT, KLTM, KLME, KLCE, KLTE, KLMER, KLCER, KLTER

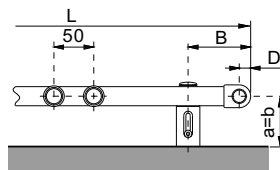

KRM, KRMM, KRC, KRCM, KRT, KRTM, KRME, KRCE, KRTE, KRMER, KRCER, KRTER

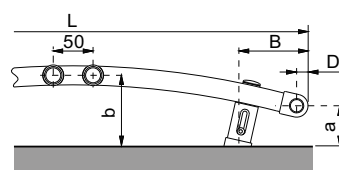

KLMM, KRMM, KLTM, KRTM, KLCM, KRCM - modely se spodním středovým připojením s roztečí 50 mm

KLME, KRME, KLTE, KRTE, KLCE, KRCE, KLMER, KRMER, KLCER, KRCER, KLTER, KRTER - elektrické přímotopy, nejsou připojeny na otopnou soustavu

Upevňovací sada Ø24/35 - MAX

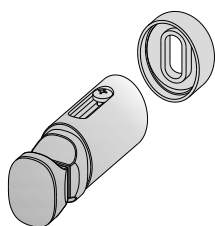

Model	Označení modelu	Průměr trubky [mm]	A [mm]	B [mm]	a [mm]	D [mm]	b [mm] L = délka tělesa [mm]		
							450	600	750
LINEAR MAX	KLM	24	83	70	71 ÷ 88	15	-	-	-
LINEAR MAX-M	KLMM	24	83	70	71 ÷ 88	15	71 ÷ 88	71 ÷ 88	71 ÷ 88
LINEAR MAX-E	KLME	24	83	70	71 ÷ 88	15	-	-	-
LINEAR MAX-ER	KLMER	24	83	70	71 ÷ 88	15	-	-	-
RONDO MAX	KRM	24	83	85	65 ÷ 81	15	-	-	-
RONDO MAX-M	KRMM	24	83	85	65 ÷ 81	15	94 ÷ 110	100 ÷ 116	104 ÷ 120
RONDO MAX-E	KRME	24	83	85	65 ÷ 81	15	-	-	-
RONDO MAX-ER	KRMER	24	83	85	65 ÷ 81	15	-	-	-

Údaje pro objednání a cena

Model	Označení modelu	Průměr trubky [mm]	Typ sady	Barva	Objednávací číslo	Cena [Kč]
LINEAR MAX	KLM	24	Upevňovací sada Ø24/35	Bílá	Z-U512	246
LINEAR MAX-M	KLMM	24				
LINEAR MAX-E	KLME	24				
LINEAR MAX - ER	KLMER	24		Chrom	Z-U513	475
RONDO MAX	KRM	24				
RONDO MAX-M	KRMM	24				
RONDO MAX-E	KRME	24	Černá	Z-U512-58	321	
RONDO MAX-ER	KRMER	24				

UPEVNĚNÍ TRUBKOVÝCH OTOPNÝCH TĚLES KORALUX



STĚNOVÉ KONZOLY - MAX, COMFORT, CLASSIC

Upevňovací sada Ø24/40 - COMFORT

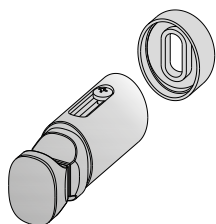

Model	Označení modelu	Průměr trubky [mm]	A [mm]	B [mm]	a [mm]	D [mm]	b [mm] L = délka tělesa [mm]		
							450/500	600	750
LINEAR COMFORT	KLT	24	90	70	73 ÷ 92	15	-	-	-
LINEAR COMFORT-M	KLTM	24	90	70	73 ÷ 92	15	73 ÷ 92	73 ÷ 92	73 ÷ 92
LINEAR COMFORT-E	KLTE	24	90	70	73 ÷ 92	15	-	-	-
LINEAR COMFORT-ER	KLTER	24	90	70	73 ÷ 92	15	-	-	-
RONDO COMFORT	KRT	24	90	85	67 ÷ 85	15	-	-	-
RONDO COMFORT-M	KRTM	24	90	85	67 ÷ 85	15	96 ÷ 114	103 ÷ 121	104 ÷ 122
RONDO COMFORT-E	KRTE	24	90	85	67 ÷ 85	15	-	-	-
RONDO COMFORT-ER	KRTER	24	90	85	67 ÷ 85	15	-	-	-

Údaje pro objednání a cena

Model	Označení modelu	Průměr trubky [mm]	Typ sady	Barva	Objednací číslo	Cena [Kč]
LINEAR COMFORT	KLT	24	Upevňovací sada Ø24/40	Bílá	Z-U594	246
LINEAR COMFORT-M	KLTM	24		Chrom	Z-U595	482
LINEAR COMFORT-E	KLTE	24		Černá	Z-U594-58	321
LINEAR COMFORT-ER	KLTER	24				
RONDO COMFORT	KRT	24				
RONDO COMFORT-M	KRTM	24				
RONDO COMFORT-E	KRTE	24				
RONDO COMFORT-ER	KRTER	24				

Upevňovací sada Ø20/40 - CLASSIC

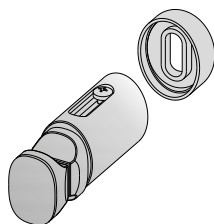

Model	Označení modelu	Průměr trubky [mm]	A [mm]	B [mm]	a [mm]	D [mm]	b [mm] L = délka tělesa [mm]			
							450	500	600	750
LINEAR CLASSIC	KLC	20	90	70	71 ÷ 90	15	-	-	-	-
LINEAR CLASSIC-M	KLCM	20	90	70	71 ÷ 90	15	71 ÷ 90	71 ÷ 90	71 ÷ 90	71 ÷ 90
LINEAR CLASSIC-E	KLCE	20	90	70	71 ÷ 90	15	-	-	-	-
LINEAR CLASSIC-ER	KLCER	20	90	70	71 ÷ 90	15	-	-	-	-
RONDO CLASSIC	KRC	20	90	85	64 ÷ 82	15	-	-	-	-
RONDO CLASSIC-M	KRCM	20	90	85	64 ÷ 82	15	93 ÷ 111	94 ÷ 112	100 ÷ 118	104 ÷ 122
RONDO CLASSIC-E	KRCE	20	90	85	64 ÷ 82	15	-	-	-	-
RONDO CLASSIC-ER	KRCER	20	90	85	64 ÷ 82	15	-	-	-	-

Údaje pro objednání a cena

Model	Označení modelu	Průměr trubky [mm]	Typ sady	Barva	Objednací číslo	Cena [Kč]
LINEAR CLASSIC	KLC	20	Upevňovací sada Ø20/40	Bílá	Z-U592	241
LINEAR CLASSIC-M	KLCM	20		Chrom	Z-U593	470
LINEAR CLASSIC-E	KLCE	20		Černá	Z-U592-58	312
LINEAR CLASSIC-ER	KLCER	20				
RONDO CLASSIC	KRC	20				
RONDO CLASSIC-M	KRCM	20				
RONDO CLASSIC-E	KRCE	20				
RONDO CLASSIC-ER	KRCER	20				

Upevňovací sada Ø22/40 - EXCLUSIVE

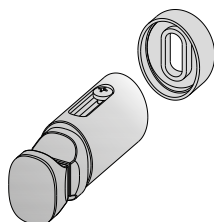

Model	Označení modelu	Průměr trubky [mm]	A [mm]	B [mm]	a [mm]	D [mm]	b [mm] L = délka tělesa [mm]		
							450	600	750
LINEAR EXCLUSIVE - M	KLXM	22	90	70	75 ÷ 90	22	75 ÷ 90	75 ÷ 90	75 ÷ 90
RONDO EXCLUSIVE - M	KRXM	22	90	90	60 ÷ 75	22	80 ÷ 95	90 ÷ 105	110 ÷ 125

Údaje pro objednání a cena

Model	Označení modelu	Průměr trubky [mm]	Typ sady	Barva	Objednací číslo	Cena [Kč]
LINEAR EXCLUSIVE - M	KLXM	22	Upevňovací sada Ø22/40	Chrom	Z-U598	2 211
RONDO EXCLUSIVE - M	KRXM	22			Z-U599	2 798

UPEVNĚNÍ TRUBKOVÝCH OTOPNÝCH TĚLES KORALUX

STĚNOVÉ KONZOLY - STANDARD

Upevňovací sada Ø20 universal - STANDARD

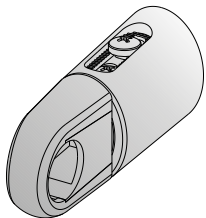

- vhodná pro všechna trubková otopná tělesa KORALUX STANDARD
- trubkové otopné těleso upevněno na stěně ve čtyřech bodech
- dodává se sada stěnových konzol podle modelu otopného tělesa ve dvou barevných odstínech - bílá nebo chrom
- použití pro betonové konstrukce a zdiva z plných cihel
- při použití vhodného typu speciální hmoždinky a vrutu příslušné velikosti je možné použití i pro ostatní typy zdiva
- sada obsahuje:
 - 4 ks konzol
 - veškeré prvky pro montáž na stěnu
 - odvzdušňovací ventil
 - zaslepovací zátku

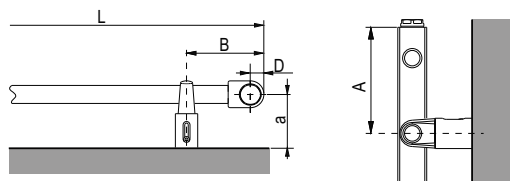

Model	Označení modelu	Průměr trubky [mm]	A [mm]	B [mm]	a [mm]	D [mm]
STANDARD	KS	20	110	70	72 ÷ 81	15

Údaje pro objednání a cena

Model	Označení modelu	Průměr trubky [mm]	Typ sady	Barva	Objednací číslo	Cena [Kč]
STANDARD	KS	20	Upevňovací sada Ø20	Bílá Chrom	Z-U588 Z-U589	198 411

Prostorové uchycení KORALUX

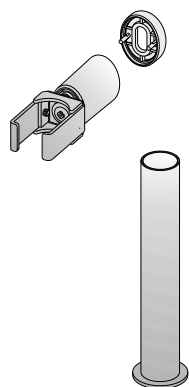

- určeno pro všechna trubková otopná tělesa
- trubkové otopné těleso je v poloze kolmo ke stěně
- trubkové otopné těleso je upevněno ve dvou bodech ke stěně a v jednom bodě k podlaze
- dodává se ve dvou barevných odstínech – bílá nebo chrom
- sada obsahuje:
 - 2 ks kompletních stěnových konzol
 - 1 ks stojánkové konzoly
 - veškeré prvky pro montáž

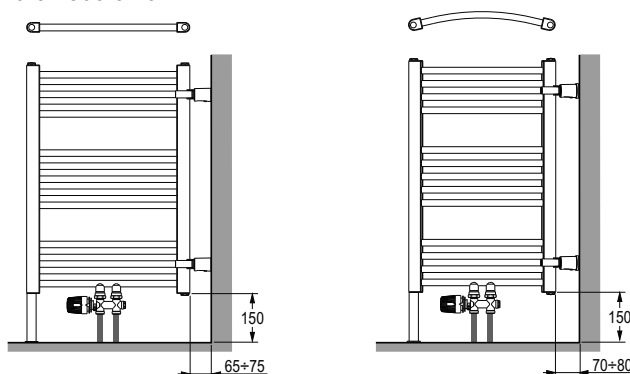

Model	Typ sady	Barva	Objednací číslo	Cena [Kč]
LINEAR CLASSIC, LINEAR CLASSIC - M, LINEAR CLASSIC - E, LINEAR CLASSIC - ER	Prostorové uchycení KORALUX 40x30	bílá chrom	Z-U168	1 577
RONDO CLASSIC, RONDO CLASSIC - M, RONDO CLASSIC - E, RONDO CLASSIC - ER			Z-U169	1 764
STANDARD	Prostorové uchycení KORALUX 41x35	bílá chrom	Z-U170	1 558
LINEAR EXCLUSIVE - M, RONDO EXCLUSIVE - M			Z-U171	1 764
LINEAR COMFORT, LINEAR COMFORT - M, LINEAR COMFORT - E, LINEAR COMFORT - ER				
RONDO COMFORT, RONDO COMFORT - M, RONDO COMFORT - E, RONDO COMFORT - ER				
LINEAR MAX, LINEAR MAX - M, LINEAR MAX - E, LINEAR MAX - ER				
RONDO MAX, RONDO MAX - M, RONDO MAX - E, RONDO MAX - ER				