

KORADO®

... teplo pro Vás

KORALUX



trubková otopná tělesa





Katalog KORALUX 02/2019 nahrazuje
všechna předcházející vydání.

Nový závod KORADO, a.s. je v současné době svým technologickým vybavením a organizačním uspořádáním nejmodernějším závodem na výrobu radiátorů v Evropě.

Jeho moderní a promyšlené uspořádání na ploše 30 000 m² umožňuje v případě potřeby další nárůst výrobní kapacity. Veškeré technologie byly vybírány s maximální snahou zajistit ochranu životního prostředí uvnitř závodu i v jeho okolí.

KORADO, a.s. je držitelem certifikátu ISO 9001.



info@korado.cz



www.korado.cz



800 111 506
465 506 111



Bří Hubálků 869,
560 02 Česká Třebová



[@korado.as](https://www.facebook.com/korado.as)

MODERNÍ PRODUKTY S VYSOKÝM VÝKONEM A PROVĚŘENOU KVALITOU



Společnost KORADO, a.s. Vám představuje ucelenou kolekci koupelňových trubkových otopných těles. Díky moderním výrobním technologiím dosahují naše otopná tělesa KORALUX špičkové kvality a vysokých tepelných výkonů. Široký sortiment otopných těles KORALUX se skládá z pěti produktových řad, které jsou finančně dostupné a beze zbytku pokryjí vysoké nároky všech cílových skupin. Výhody a vlastnosti jednotlivých řad jsou přizpůsobeny požadavkům zákazníků na základě dlouhodobých zkušeností. Již samotné názvy řad – MAX, COMFORT, CLASSIC, STANDARD a EXCLUSIVE – jasně napoví, v čem spočívá výhoda každé z nich.

KORALUX MAX

Trubková otopná tělesa KORALUX MAX jsou navrhována pro maximální tepelný výkon radiátoru, který je zaručen jejich důmyslnou konstrukcí. Modely nabízené v této řadě splní požadavky i těch nejnáročnějších zákazníků.

Produkty jsou nabízeny ve dvou variantách provedení, s rovnými či prohnutými trubkami, obojí se spodním krajním nebo moderním středovým připojením. Pro maximální tepelný výkon je tato řada spolehlivě nejlepší.



KORALUX COMFORT

Luxusní vzhled, maximální komfort a vynikající tepelný výkon. Otopná tělesa z této řady jsou vyváženou kombinací funkce a designu. Patří k nejoblíbenějším produktům.

Dvě varianty provedení, s rovnými nebo prohnutými trubkami a volba spodního krajního nebo středového připojení, předurčují tuto řadu ke skvělému doplnění jakéhokoliv interiéru. Pro opravdu komfortní využití lze tělesa vybavit sadou pro elektrické vytápění.

MODERNÍ PRODUKTY S VYSOKÝM VÝKONEM A PROVĚŘENOU KVALITOU

KORALUX CLASSIC

Nejoblíbenější trubková otopná tělesa zejména díky skvělému poměru cena – výkon. Finanční dostupnost za výborný tepelný výkon a kvalitu.

Také v této řadě lze volit provedení ze dvou variant, s rovnými či prohnutými trubkami, s možností spodního krajního i středového připojení.

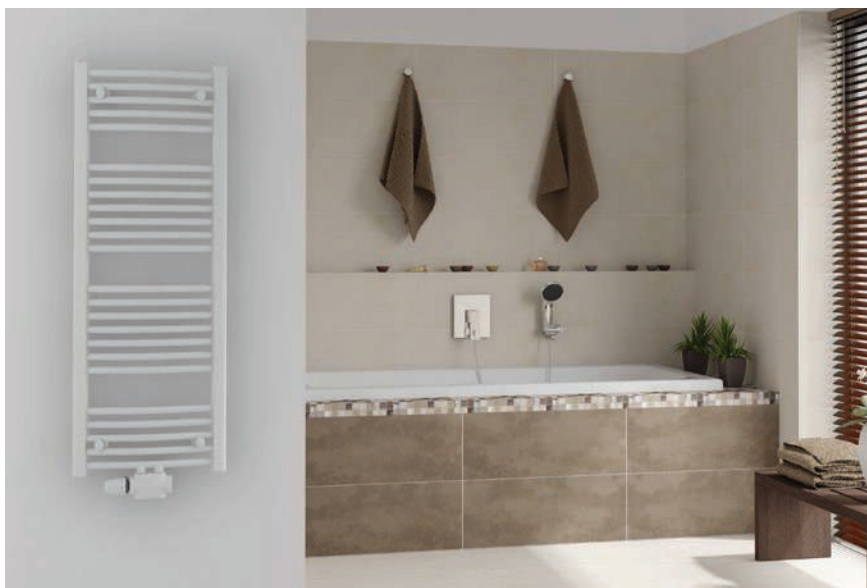

KORALUX STANDARD

V této řadě naleznete i nejmenší trubkové otopné těleso na trhu. Při šířce pouhých 40cm je ideální do malých koupelen nebo jako alternativní těleso vhodné ke kombinaci s jiným druhem vytápění, například podlahovým.

KORALUX EXCLUSIVE

Elegantní chromovaná tělesa svým luxusním designem vhodně zvýrazní každý interiér. Tato tělesa jsou nabízena s moderním středovým připojením v provedení s rovnými či prohnutými trubkami.





Variabilita KORALUX

Všechna koupelnová tělesa KORALUX jsou přizpůsobena požadavkům a nárokům zákazníků. Vedle vzhledu je důraz kladen na širokou možnost použití a napojení na stávající vytápění objektů, varianta standardního i moderního středového připojení je samozřejmostí.



Další možností je kombinace koupelnových těles KORALUX se sadou pro elektrické vytápění, případně jejich použití jako přímotopná elektrická tělesa.



Barevná škála provedení se zcela přizpůsobí každému interiéru.



MODERNÍ PRODUKTY S VYSOKÝM VÝKONEM A PROVĚŘENOU KVALITOU



KORADO doplňky

Příjemným efektem vytápění a druhotnou funkcí otopných těles může být sušení. Díky nabízenému příslušenství lze koupelňová tělesa KORADO využít k dosoušení nebo odkládání textilií jako jsou ručníky nebo utěrky, a to efektivně a bez poškození textilu i samotného tělesa.



V nabídce KORADO proto nyní naleznete sušáky a věšáky, které rozšíří praktické využití trubkových otopných těles KORALUX.



Jednoduchá a srozumitelná montáž umožní jejich použití na nových i stávajících tělesech.





VŠEOBECNÉ ÚDAJE.....	8 - 9
KORALUX LINEAR MAX, LINEAR MAX - M	10 - 11
TEPELNÉ VÝKONY LINEAR MAX.....	12 - 13
KORALUX RONDO MAX, RONDO MAX - M.	14 - 15
TEPELNÉ VÝKONY RONDO MAX	16 - 17
KORALUX LINEAR COMFORT, LINEAR COMFORT - M.....	18 - 19
KORALUX RONDO COMFORT, RONDO COMFORT - M.....	20 - 21
TEPELNÉ VÝKONY COMFORT	22 - 23
KORALUX LINEAR CLASSIC, LINEAR CLASSIC - M.	24 - 25
KORALUX RONDO CLASSIC, RONDO CLASSIC - M	26 - 27
TEPELNÉ VÝKONY CLASSIC	28 - 29
KORALUX STANDARD	30
TEPELNÉ VÝKONY STANDARD.....	31 - 32
KORALUX LINEAR EXCLUSIVE - M	33
KORALUX RONDO EXCLUSIVE - M.....	34
TEPELNÉ VÝKONY EXCLUSIVE.....	36
PŘÍSLUŠENSTVÍ	37
KOMBINOVANÉ VYTÁPĚNÍ.....	38
ARMATURA HM	39
ÚDAJE PRO OBJEDNÁVKU.....	40 - 43
SVÚOM PRAHA - INFORMACE	44 - 45
KVALITA A BEZPEČNOST	46
SERVISNÍ ČINNOST	46
VZORNÍK BAREV	47

VÝHODY TĚLES OD

- dlouhodobá životnost
- precizní povrchová úprava
- vysoká odolnost proti přetlaku
- malý vodní obsah
- nízká hmotnost
- víceúčelová funkce obalu
- garance kvality výrobků a služeb ISO 9001:2008

VŠEOBECNÉ ÚDAJE

Popis a konstrukční řešení

Trubková otopná tělesa dodávaná pod obchodním názvem KORALUX jsou vyrobena z uzavřených ocelových profilů různých průměrů a tvarů.

Přehled modelů KORALUX

- produktová řada MAX
 - KORALUX LINEAR MAX
 - KORALUX LINEAR MAX - M
 - KORALUX RONDO MAX
 - KORALUX RONDO MAX - M
- produktová řada COMFORT
 - KORALUX LINEAR COMFORT
 - KORALUX LINEAR COMFORT - M
 - KORALUX RONDO COMFORT
 - KORALUX RONDO COMFORT - M
- produktová řada CLASSIC
 - KORALUX LINEAR CLASSIC
 - KORALUX LINEAR CLASSIC - M
 - KORALUX RONDO CLASSIC
 - KORALUX RONDO CLASSIC - M
- produktová řada STANDARD
 - KORALUX STANDARD
- produktová řada EXCLUSIVE
 - KORALUX LINEAR EXCLUSIVE - M
 - KORALUX RONDO EXCLUSIVE - M

Povrchová úprava

Použitá technologie garantuje dlouhodobou korozní a mechanickou odolnost, kvalitní finální povrch a hygienickou nezávadnost povrchu otopného tělesa a je provedena s maximálním ohledem na životní prostředí.

Povrchová úprava se realizuje ve třech základních fázích:

- 1) Příprava ocelového povrchu – obsahuje odmaštění, fosfátování a oplach ve třech stupních.
- 2) Nanese základního laku progresivní technologií kataforezního máčení (KTL) a jeho vypálení v peci. Tato fáze povrchové úpravy je rozhodující pro dlouhodobou životnost otopného tělesa.
- 3) Nanese vrchní vrstvy laku – používá se epoxy-polyesterový lak. Po jeho vytvrzení v peci a následném ochlazení je proces povrchové úpravy ukončen.

Základní barevný odstín je bílá RAL 9016. Na zvláštní objednávku lze dodat otopná tělesa v jiných barevných odstínech dle vzorníku barev.

Základní vybavení

Rozdělovací a sběrný profil je opatřen vývodkami s vnitřním závitem G1/2. Součástí dodávky u všech trubkových otopných těles je zaslepovací a odvzdušňovací zátka a také souprava upevňovacích prvků pro upevnění na stěnu.

Použití

Trubková otopná tělesa KORALUX jsou určena především k vytápění koupelen, WC, kuchyní, obytných místností, kanceláří, vstupních a komunikačních prostor v obytných i veřejných budovách. Moderní konstrukce umožňuje dokonalé využití prostoru interiéru a výběr barevných odstínů splňuje požadavek na jejich barevné vyvážení.

Díky své konstrukci jsou použitelné v teplovodních otopných soustavách s nuceným i samotážným oběhem teplotně nosné látky, její nejvyšší přípustná teplota je 110 °C. Tělesa musí být odborně instalována v teplovodních otopných soustavách, které jsou odborně provedeny podle VDI 2035 s ohledem na ochranu proti škodám způsobeným korozí a vodním kamenem.

Je nutné dodržet tyto hlavní znaky kvality vody:

- rozsah pH 8,5 - 9,5 (platí pro soustavu neobsahující hliník)
- celková tvrdost vody (obsah Ca + Mg iontů) do 1 mmol/l
- solnost v rozmezí 300 – 500 µS/cm
- obsah kyslíku max. 0,1 mg/l.

Záruka a kvalita

Výrobce ručí za těsnost a za udané hodnoty tepelných výkonů trubkových otopných těles KORALUX umístěných v teplovodních soustavách 5 roků od data prodeje. Výrobce nepřebírá zodpovědnost za deformace a poškození těles způsobené při jejich dopravě, manipulaci a skladování. Záruka se nevztahuje na mechanická a jiná poškození vzniklá neodborně provedenou montáží otopných těles.

Firma KORADO, a.s. je od roku 1997 držitelem certifikátu kvality dle normy ISO 9001. Tento systém řízení jakosti popisuje předem veškeré podmínky, požadavky a parametry z hlediska technického, výrobního, obchodního, dopravního a servisního. Zákazník je hlavním cílem celého systému, jeho spokojenost ovlivňuje cíle a plány společnosti KORADO, a.s. Systém řízení jakosti dle ISO 9001:2008 garantuje zákazníkovi vysokou a trvalou kvalitu výrobků a služeb.

Tepelný výkon a registrace

Tepelné výkony trubkových otopných těles KORALUX byly změřeny podle EN 442 v akreditované zkušebně.

Prokázání shody s platnými evropskými směrnici a normami bylo realizováno Strojírenským zkušebním ústavem s.p., notifikovaná osoba 1015, Brno.



Elektrické přímotopy KORALUX se vyrábí ve dvou variantách:

KORALUX-E (bez integrovaného regulátoru teploty)

Elektrický přímotop KORALUX-E je dodáván v bílé barvě RAL 9016 (součástí je elektrické topné těleso s bílým kabelem). Elektrické topné těleso se připojuje na pevný elektrický rozvod přívodním kabelem do instalační krabice. Případně lze kabel doplnit příslušenstvím (síťová vidlice s ručním spínačem VS1 nebo elektrický regulátor teploty RE10A), viz str. 38.

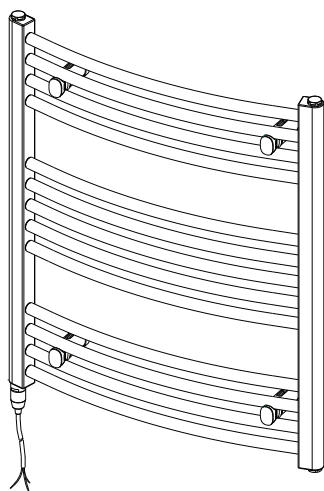

KORALUX-ER (s integrovaným regulátorem teploty)

Elektrický přímotop KORALUX-ER je osazen elektrickým topným tělesem s elektronickým regulátorem prostorové teploty vzduchu. Standardně je dodáván v bílé barvě RAL 9016, potom je elektrické topné těleso vybaveno bílým regulátorem s bílým připojovacím kabelem. KORALUX-ER lze objednat i v barevném provedení dle vzorníku KORADO nebo RAL, součástí je potom elektrické topné těleso s regulátorem v barvě chrom. Elektrické topné těleso se připojuje na pevný el. rozvod přívodním kabelem do instalační krabice.

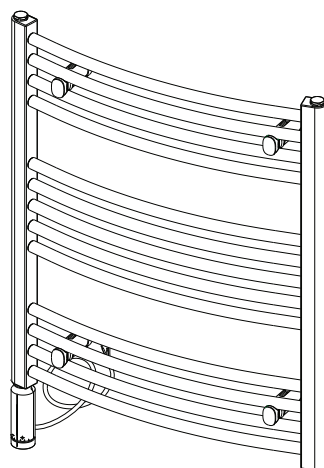

Technické údaje	KORALUX – E	KORALUX – ER
Vypínač	Ne	Ano
Signalizace provozu	Ne	Ano
Signalizace chybového stavu	Ne	Ano
Termostat	Ne	Ano
Teplotní spínač	Ano	Ano
Teplotní omezovač	Ano	Ano
Volba provozních režimů	Ne	Ano
Jmenovité napětí	230 V / 50 Hz	230 V / 50 Hz
Rozsah příkonu	200 ÷ 1200 W	200 ÷ 1200 W
Krytí	IP 44	IP 44
Třída spotřebiče	1	1
Délka připojovacího kabelu	1,5 m	1,5 m
Pracovní poloha	Vertikální s el. přívodem dole	Vertikální s el. přívodem dole

Balení

Trubková otopná tělesa KORALUX jsou vybavena ochrannými plastovými rohy, zabalena v kartonu a v polyetylenové smršťovací folii. Doporučujeme při montáži narušit obal pouze v nejnужnějších místech a odstranit ho až po ukončení stavebních a dokončovacích prací. Tím je povrch otopného tělesa chráněn před znečištěním i poškozením.

Doprava a skladování

Otopná tělesa jsou paletována dle vnitřních předpisů výrobce. Ukládat palety do vrstev je možné pouze v souladu s těmito předpisy.

Palety s otopnými tělesy lze přepravovat pouze v krytých dopravních prostředcích a při skladování se musí uložit tak, aby byla chráněna před povětrnostními vlivy. Jejich skladování na otevřených a nekrytých prostranstvích je nepřípustné.

Balení – paletování

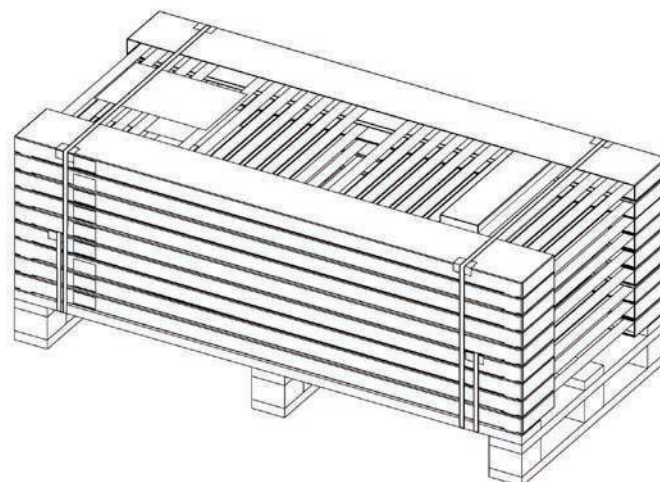

KORALUX LINEAR MAX, LINEAR MAX - M



Technické údaje

Výška H	690, 900, 1215, 1495, 1810 mm
Délka L	450, 600, 750 mm
Hloubka B	35 mm
Připojovací rozteč (KLM)	$h = L - 30$ mm
Připojovací rozteč (KLMM)	50 mm
Připojovací závit (KLM)	4 x G 1/2 vnitřní
Připojovací závit (KLMM)	6 x G 1/2 vnitřní
Nejvyšší přípustný provozní přetlak	1,0 MPa
Zkušební přetlak	1,3 MPa
Nejvyšší přípustná provozní teplota	110 °C
Průtokový součinitel (KLM)	$A_T = 2,1 \times 10^{-4} \text{ m}^2$
Průtokový součinitel (KLMM)	$A_T = 9,3 \times 10^{-5} \text{ m}^2$
Součinitel odporu (KLM)	$\xi_T = 1,8$
Součinitel odporu (KLMM)	$\xi_T = 9,3$

Upevnění

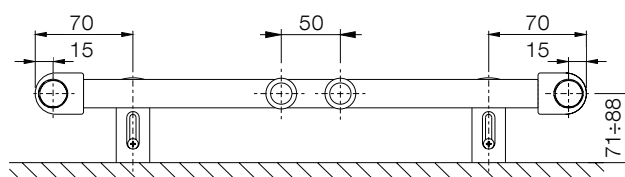

Dodávaná souprava pro upevnění otopného tělesa na stěnu obsahuje 4 ks speciálních konzol z plastu, vruty, hmoždinky a návod na montáž.

Konstrukce

KORALUX LINEAR MAX (KLM) je trubkové otopné těleso se **spodním připojením zdola dolů** s připojovací roztečí **h** odvozenou z jeho délky **L**. Konstrukce tělesa rovněž umožňuje **oboustranné připojení shora dolů**.

KORALUX LINEAR MAX - M (KLMM) je trubkové otopné těleso upravené pro **spodní středové připojení** s připojovací roztečí 50 mm.

Ocelové trubky $\varnothing 24$ mm
Ocelový profil 41 x 35 mm

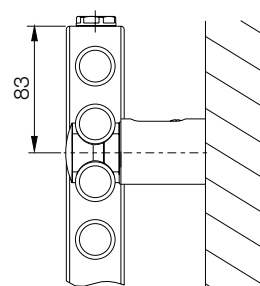

Způsob připojení KORALUX LINEAR MAX

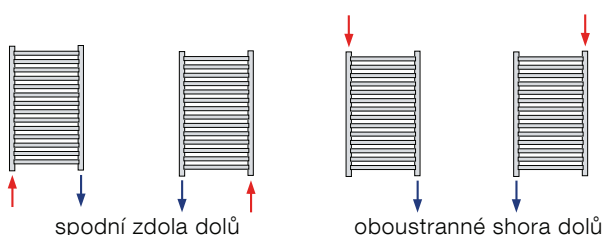

Způsob připojení KORALUX LINEAR MAX - M

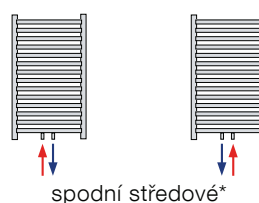

* u spodního středového připojení lze použít integrovanou armaturu HM dodávanou včetně termostatické hlavice (viz str. 39).

KORALUX LINEAR MAX

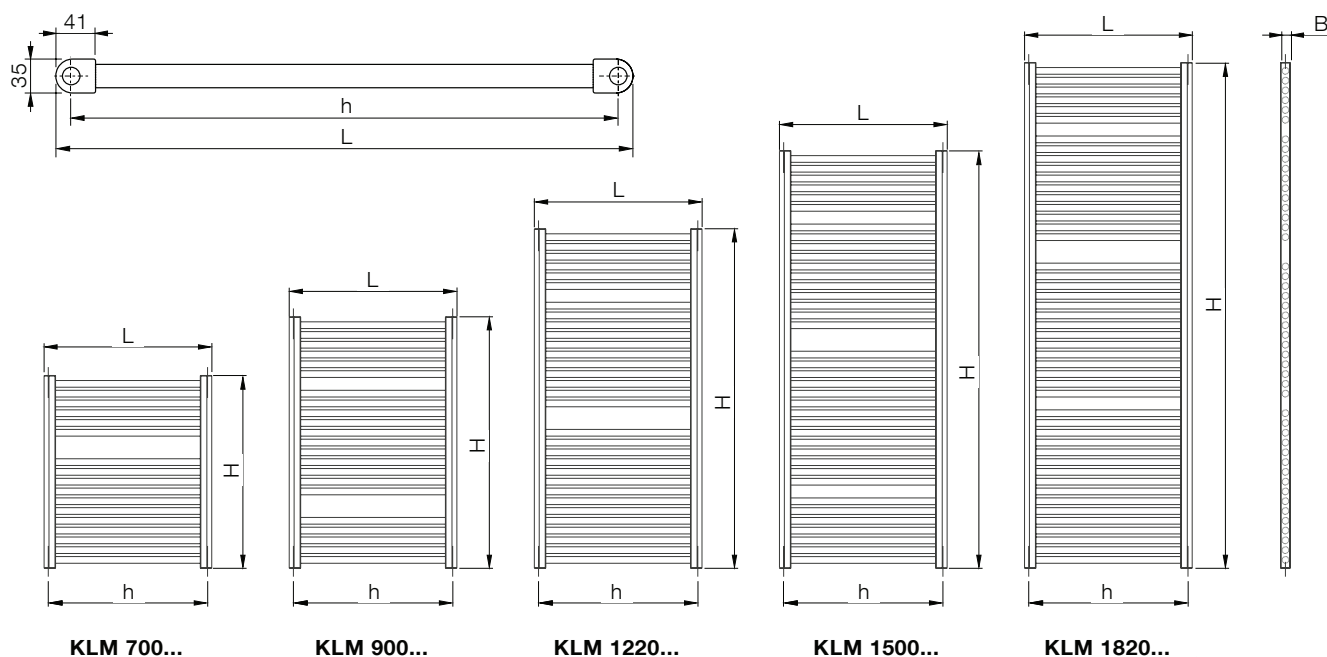

KORALUX LINEAR MAX - M

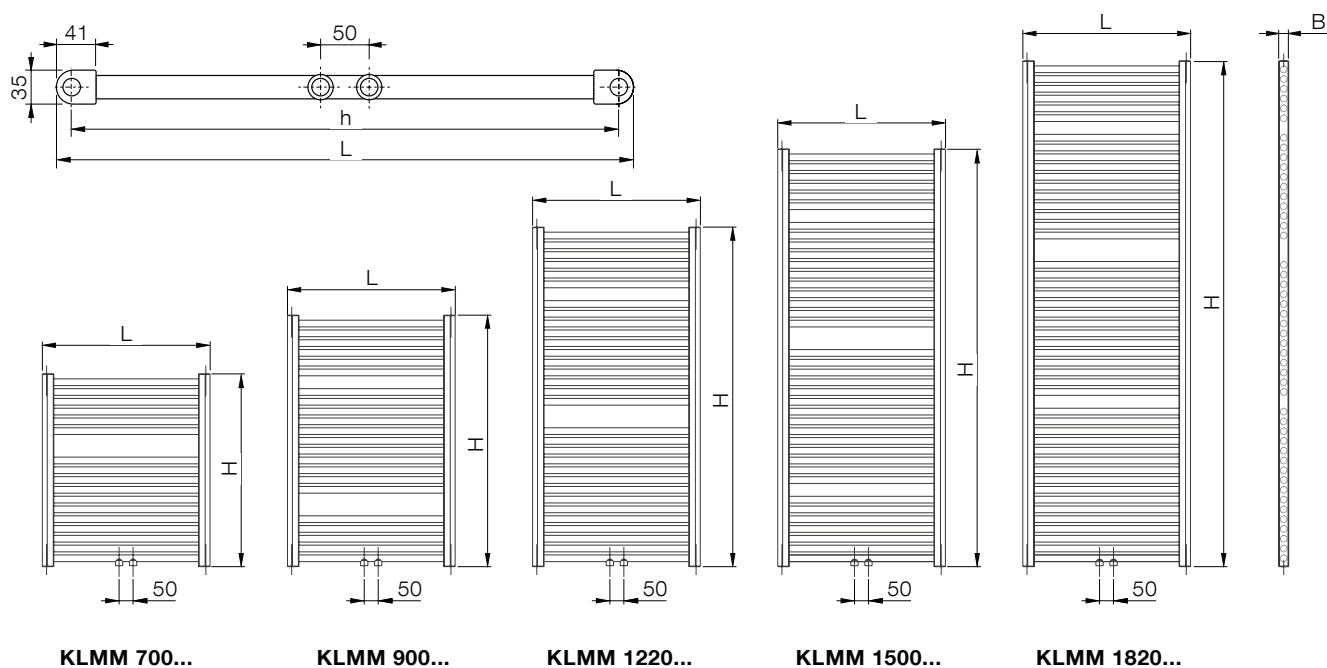

KORALUX LINEAR MAX - E přímotopná elektrická otopná tělesa

Typové označení	Elektrický příkon P [W]	M_c [kg]
KLME 700.450	300	10,0
KLME 700.600	400	12,3
KLME 700.750	500	14,7
KLME 900.450	300	12,8
KLME 900.600	500	15,9
KLME 900.750	600	19,0
KLME 1220.450	500	17,6
KLME 1220.600	700	22,0

Typové označení	Elektrický příkon P [W]	M_c [kg]
KLME 1220.750	800	26,3
KLME 1500.450	600	21,6
KLME 1500.600	800	27,0
KLME 1500.750	1000	32,3
KLME 1820.450	700	26,3
KLME 1820.600	1000	33,0
KLME 1820.750	1200	39,8

M_c = celková hmotnost otopného tělesa včetně elektrické topné tyče a náplně

Technické změny vyhrazeny.

KORALUX LINEAR MAX, LINEAR MAX - M

TEPELNÝ VÝKON Q [W]
PRO TEPLONOSNOU LÁTKU VODA PODLE EN 442

ZÁKLADNÍ TECHNICKÉ PARAMETRY

Typové označení	H [mm]	L [mm]	h [mm]	t ₁ /t ₂ [°C]	Q [W] pro t ₁ [°C]					Jmenovitý tepelný výkon Q _n [W] (75/65/20°C)	Teplotní exponent n [-]	Hmotnost tělesa M _t [kg]	Vodní objem tělesa V _t [l]	Max. výkon el. top. tělesa P [W]*
					15	18	20	22	24					
KLM 700.450 KLMM 700.450	690	450	420	75/65	360	336	320	304	289	320	1,2363	5,8	3,9	300
50			70/55	300	277	262	247	232						
			55/45	206	184	170	156	143						
KLM 700.600 KLMM 700.600	690	600	570	75/65	475	443	422	401	380	422	1,2476	7,3	4,9	400
50			70/55	396	365	345	324	305						
			55/45	270	242	223	205	187						
KLM 700.750 KLMM 700.750	690	750	720	75/65	591	551	524	498	472	524	1,2588	8,8	5,8	500
50			70/55	491	453	427	402	377						
			55/45	334	299	275	253	230						
KLM 900.450 KLMM 900.450	900	450	420	75/65	463	432	411	391	370	411	1,2465	7,5	5,1	300
50			70/55	386	355	336	316	297						
			55/45	263	236	217	200	182						
KLM 900.600 KLMM 900.600	900	600	570	75/65	612	570	543	516	489	543	1,2560	9,4	6,3	500
50			70/55	509	469	443	417	391						
			55/45	347	310	286	262	239						
KLM 900.750 KLMM 900.750	900	750	720	75/65	759	707	673	639	606	673	1,2655	11,3	7,6	600
50			70/55	631	581	548	515	483						
			55/45	429	383	353	323	294						
KLM 1220.450 KLMM 1220.450	1215	450	420	75/65	628	585	557	529	501	557	1,2627	10,4	7,0	500
50			70/55	522	481	454	427	400						
			55/45	355	317	292	268	244						
KLM 1220.600 KLMM 1220.600	1215	600	570	75/65	831	774	736	699	662	736	1,2695	13,0	8,8	700
50			70/55	690	635	599	563	528						
			55/45	468	418	385	353	321						
KLM 1220.750 KLMM 1220.750	1215	750	720	75/65	1031	960	913	867	821	913	1,2762	15,7	10,6	800
50			70/55	855	787	742	698	654						
			55/45	579	517	476	436	396						
KLM 1500.450 KLMM 1500.450	1495	450	420	75/65	774	721	686	651	617	686	1,2689	12,7	8,6	600
50			70/55	643	592	558	525	492						
			55/45	436	389	359	329	299						
KLM 1500.600 KLMM 1500.600	1495	600	570	75/65	1022	952	906	860	815	906	1,2647	15,9	10,8	800
50			70/55	849	782	738	694	651						
			55/45	577	515	475	435	396						
KLM 1500.750 KLMM 1500.750	1495	750	720	75/65	1267	1181	1124	1068	1012	1124	1,2604	19,2	13,0	1000
50			70/55	1054	970	916	862	809						
			55/45	717	640	590	541	493						
KLM 1820.450 KLMM 1820.450	1810	450	420	75/65	941	876	833	791	749	833	1,2760	15,5	10,6	700
50			70/55	780	718	677	637	597						
			55/45	528	471	434	397	362						
KLM 1820.600 KLMM 1820.600	1810	600	570	75/65	1241	1157	1101	1046	991	1101	1,2592	19,6	13,3	1000
50			70/55	1032	951	897	844	792						
			55/45	703	628	579	531	483						
KLM 1820.750 KLMM 1820.750	1810	750	720	75/65	1539	1435	1367	1299	1232	1367	1,2424	23,6	15,9	1200
50			70/55	1283	1183	1117	1052	988						
			55/45	878	785	725	665	607						

* Uvedené hodnoty maximálního výkonu elektrického topného tělesa platí pro kombinované vytápění s použitím tělesa EL.07 (v nabídce od 1.8.2017) viz str. 38.

Charakteristická rovnice: $\Phi = K_T \cdot L^a \cdot H^b \cdot \Delta T^{(c_0+c_1 \cdot H)}$

K _T	a	b	c ₀	c ₁
9,84220 x 10 ⁻⁶	0,9681392	0,9869175	1,2540313	3,58067 x 10 ⁻⁶

Uvedené hodnoty tepelných výkonů platí pro znázorněné typy připojení otopných těles:

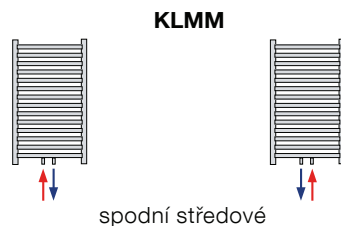
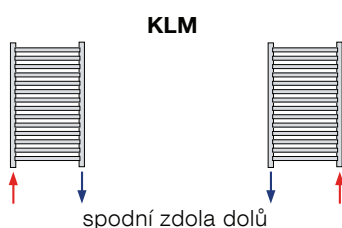



TEPELNÝ VÝKON Q [W] PRO TEPLONOSNOU LÁTKU VODA PODLE EN 442

ZÁKLADNÍ TECHNICKÉ PARAMETRY

Typové označení	H [mm]	L [mm]	h [mm]	t ₁ /t ₂ [°C]	Q [W] pro t ₁ [°C]					Jmenovitý tepelný výkon Q _n [W] (75/65/20°C)	Teplotní exponent n [-]	Hmotnost tělesa M _r [kg]	Vodní objem tělesa V _r [l]	Max. výkon el. top. tělesa P [W]*
					15	18	20	22	24					
KLM 700.450	690	450	420	75/65	385	359	341	324	307	341	1,2765	5,8	3,9	300
				70/55	319	294	277	261	244					
				55/45	216	193	178	163	148					
KLM 700.600	690	600	570	75/65	512	477	454	431	409	454	1,2651	7,3	4,9	400
				70/55	425	392	370	348	326					
				55/45	289	258	238	218	199					
KLM 700.750	690	750	720	75/65	639	596	567	539	511	567	1,2537	8,8	5,8	500
				70/55	532	490	462	435	409					
				55/45	363	324	299	274	250					
KLM 900.450	900	450	420	75/65	493	458	436	414	392	436	1,2816	7,5	5,1	300
				70/55	408	376	354	333	312					
				55/45	276	246	227	207	189					
KLM 900.600	900	600	570	75/65	655	610	580	551	522	580	1,2694	9,4	6,3	500
				70/55	543	500	472	444	416					
				55/45	369	329	303	278	253					
KLM 900.750	900	750	720	75/65	817	762	725	689	653	725	1,2572	11,3	7,6	600
				70/55	680	626	591	556	522					
				55/45	463	414	381	350	319					
KLM 1220.450	1215	450	420	75/65	669	623	592	562	532	592	1,2896	10,4	7,0	500
				70/55	554	509	480	451	423					
				55/45	374	333	306	280	255					
KLM 1220.600	1215	600	570	75/65	891	829	789	749	709	789	1,2762	13,0	8,8	700
				70/55	739	680	641	603	565					
				55/45	500	446	411	376	342					
KLM 1220.750	1215	750	720	75/65	1111	1035	985	936	887	985	1,2627	15,7	10,6	800
				70/55	923	850	802	755	708					
				55/45	628	561	517	474	431					
KLM 1500.450	1495	450	420	75/65	832	773	735	697	660	735	1,2967	12,7	8,6	600
				70/55	688	632	595	559	524					
				55/45	463	412	379	347	315					
KLM 1500.600	1495	600	570	75/65	1106	1029	979	929	880	979	1,2821	15,9	10,8	800
				70/55	917	843	795	747	700					
				55/45	620	552	509	466	423					
KLM 1500.750	1495	750	720	75/65	1379	1284	1222	1160	1099	1222	1,2676	19,2	13,0	1000
				70/55	1145	1054	994	936	877					
				55/45	778	694	640	586	533					
KLM 1820.450	1810	450	420	75/65	1026	954	906	859	813	906	1,3048	15,5	10,6	700
				70/55	847	778	733	688	644					
				55/45	569	506	465	425	386					
KLM 1820.600	1810	600	570	75/65	1364	1269	1206	1144	1083	1206	1,2890	19,6	13,3	1000
				70/55	1129	1038	978	919	861					
				55/45	762	678	624	571	519					
KLM 1820.750	1810	750	720	75/65	1701	1584	1507	1431	1355	1507	1,2731	23,6	15,9	1200
				70/55	1412	1299	1225	1152	1080					
				55/45	957	854	786	720	655					

* Uvedené hodnoty maximálního výkonu elektrického topného tělesa platí pro kombinované vytápění s použitím tělesa EL.07 (v nabídce od 1.8.2017) viz str. 38.

Charakteristická rovnice: $\Phi = K_T \cdot L^a \cdot H^b \cdot \Delta T_{(c_0+c_1 \cdot H)}$	K _T	a	b	c ₀	c ₁
	1,79486 x 10 ⁻⁵	0,9970127	0,8795569	1,2322031	3,12713 x 10 ⁻⁵

Uvedené hodnoty tepelných výkonů platí pro znázorněné typy připojení otopných těles:

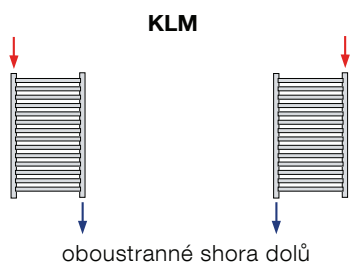

KORALUX RONDO MAX, RONDO MAX - M



Technické údaje

Výška H	690, 900, 1215, 1495, 1810 mm
Délka L	445, 595, 745 mm
Hloubka B	59, 65, 69 mm
Připojovací rozteč (KRM)	$h = L - 30$ mm
Připojovací rozteč (KRMM)	50 mm
Připojovací závit (KRM)	4 x G 1/2 vnitřní
Připojovací závit (KRMM)	6 x G 1/2 vnitřní
Nejvyšší přípustný provozní přetlak	1,0 MPa
Zkušební přetlak	1,3 MPa
Nejvyšší přípustná provozní teplota	110 °C
Průtokový součinitel (KRM)	$A_T = 2,1 \times 10^{-4} \text{ m}^2$
Průtokový součinitel (KRMM)	$A_T = 9,3 \times 10^{-5} \text{ m}^2$
Součinitel odporu (KRM)	$\xi_T = 1,8$
Součinitel odporu (KRMM)	$\xi_T = 9,3$

Konstrukce

KORALUX RONDO MAX (KRM) je trubkové otopné těleso se **spodním přípojením zdola dolů** s připojovací roztečí **h** odvozenou z jeho délky **L**. Konstrukce tělesa rovněž umožňuje **oboustranné přípojení shora dolů**.

KORALUX RONDO MAX - M (KRMM) je trubkové otopné těleso upravené pro **spodní středové přípojení** s připojovací roztečí 50 mm.

Ocelové trubky $\varnothing 24$ mm
Ocelový profil 41 x 35 mm

Způsob přípojení KORALUX RONDO MAX

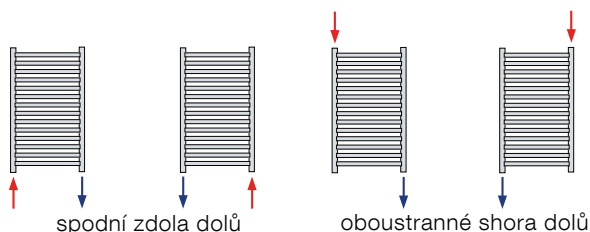

Upevnění

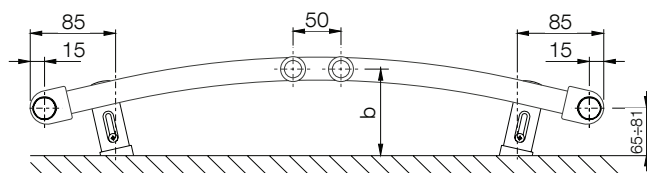

L [mm]	445	595	745
b [mm]	94±110	100±116	104±120

Dodávaná souprava pro upevnění otopného tělesa na stěnu obsahuje 4 ks speciálních konzol z plastu, vruty, hmoždinky a návod na montáž.

Způsob přípojení KORALUX RONDO MAX - M

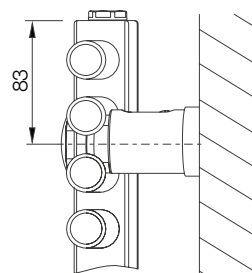
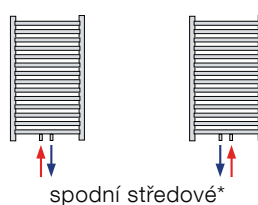

* u spodního středového přípojení lze použít integrovanou armaturu HM dodávanou včetně termostatické hlavice (viz str. 39).

KORALUX RONDO MAX

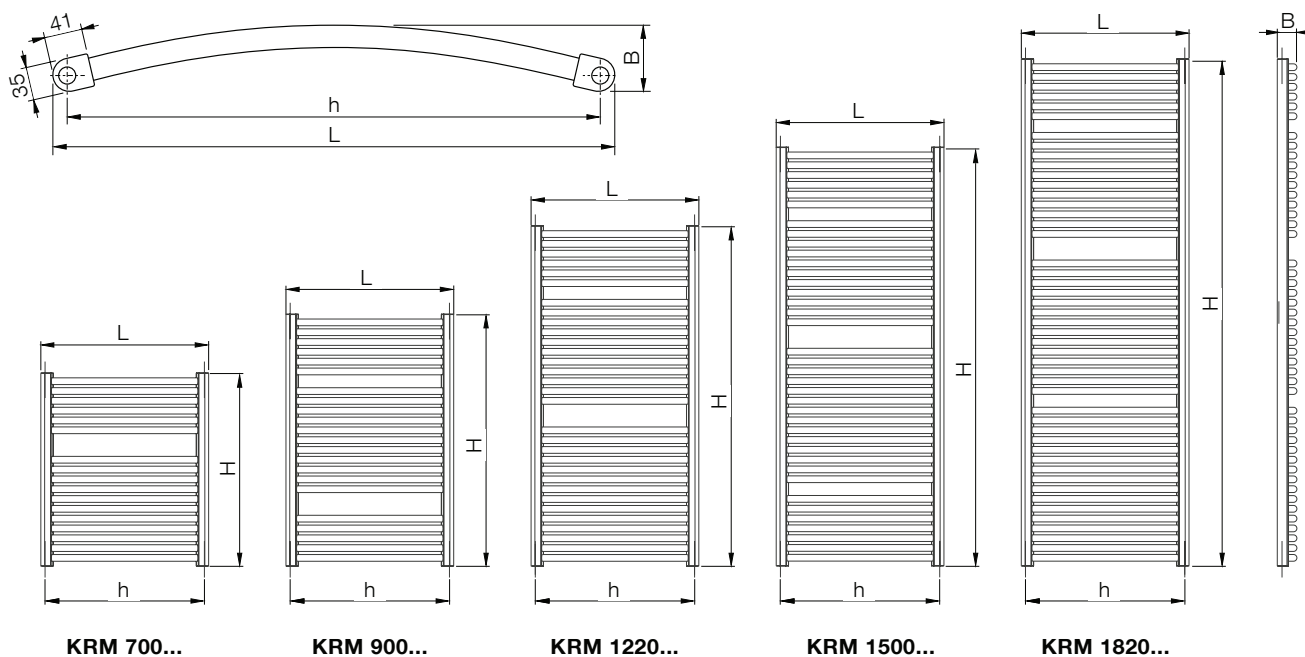

KORALUX RONDO MAX - M

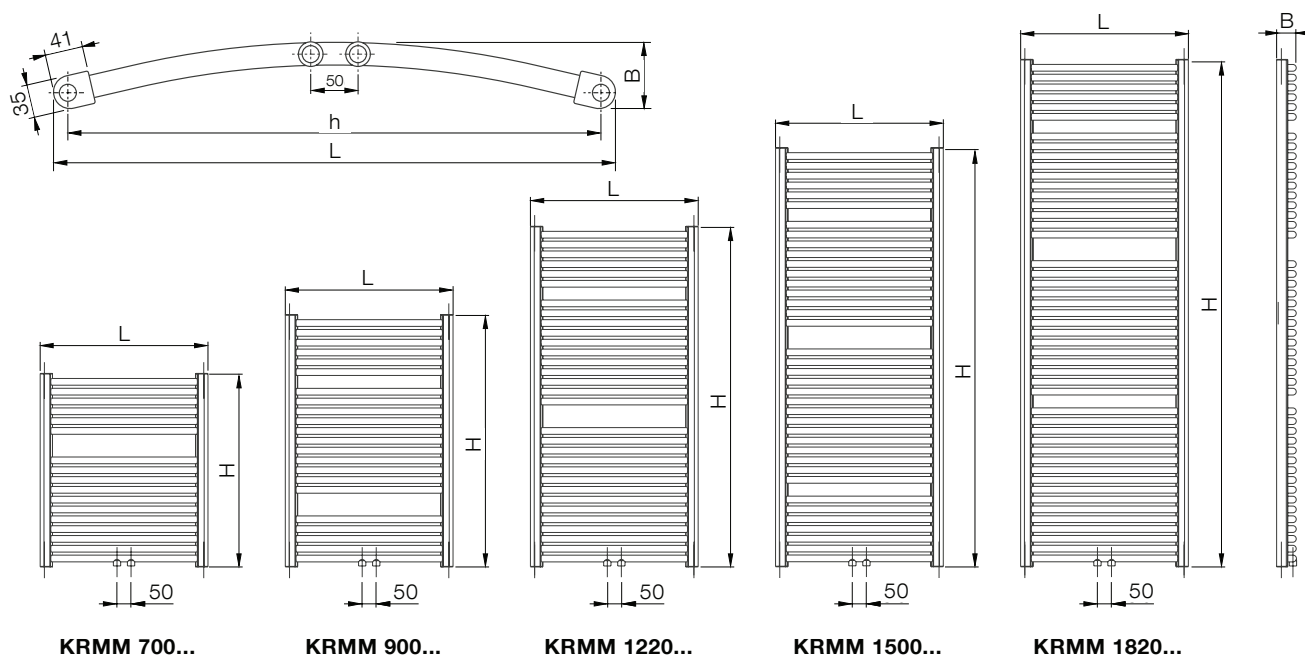

KORALUX RONDO MAX - E přímotopná elektrická otopná tělesa

Typové označení	Elektrický příkon P [W]	M_c [kg]
KRME 700.450	300	10,0
KRME 700.600	400	12,3
KRME 700.750	500	14,7
KRME 900.450	300	12,9
KRME 900.600	500	15,9
KRME 900.750	600	19,0
KRME 1220.450	500	17,6
KRME 1220.600	700	22,0

Typové označení	Elektrický příkon P [W]	M_c [kg]
KRME 1220.750	800	26,3
KRME 1500.450	600	21,6
KRME 1500.600	800	27,0
KRME 1500.750	1000	32,3
KRME 1820.450	700	26,3
KRME 1820.600	1000	33,1
KRME 1820.750	1200	39,8

M_c = celková hmotnost otopného tělesa včetně elektrické topné tyče a náplně

Technické změny vyhrazeny.

KORALUX RONDO MAX, RONDO MAX - M

TEPELNÝ VÝKON Q [W]
PRO TEPLONOSNOU LÁTKU VODA PODLE EN 442

ZÁKLADNÍ TECHNICKÉ PARAMETRY

Typové označení	H [mm]	L [mm]	h [mm]	t ₁ /t ₂ [°C]	Q [W] pro t ₁ [°C]					Jmenovitý tepelný výkon Q _n [W] (75/65/20°C)	Teplotní exponent n [-]	Hmotnost tělesa M _t [kg]	Vodní objem tělesa V _t [l]	Max. výkon el. top. tělesa P [W]*
					15	18	20	22	24					
KRM 700.450 KRMM 700.450	690	445	415 50	75/65 70/55 55/45	377 314 216	352 290 193	335 274 179	319 258 164	302 243 150	335	1,2322	5,8	3,9	300
KRM 700.600 KRMM 700.600	690	595	565 50	75/65 70/55 55/45	499 417 287	466 385 257	444 364 237	422 343 218	401 322 199	444	1,2279	7,3	4,9	400
KRM 700.750 KRMM 700.750	690	745	715 50	75/65 70/55 55/45	621 519 357	580 480 320	553 453 296	526 427 272	499 402 248	553	1,2235	8,8	5,8	500
KRM 900.450 KRMM 900.450	900	445	415 50	75/65 70/55 55/45	486 406 278	453 374 249	432 354 230	411 333 211	390 313 193	432	1,2336	7,5	5,1	300
KRM 900.600 KRMM 900.600	900	595	565 50	75/65 70/55 55/45	646 539 370	602 497 331	574 470 306	546 443 281	518 416 256	574	1,2343	9,4	6,3	500
KRM 900.750 KRMM 900.750	900	745	715 50	75/65 70/55 55/45	803 670 460	749 618 411	714 584 380	679 550 349	644 517 318	714	1,2350	11,3	7,6	600
KRM 1220.450 KRMM 1220.450	1215	445	415 50	75/65 70/55 55/45	663 553 379	618 510 339	589 482 313	560 454 288	531 426 263	589	1,2357	10,4	7,0	500
KRM 1220.600 KRMM 1220.600	1215	595	565 50	75/65 70/55 55/45	879 733 501	820 676 448	781 638 414	742 601 380	704 564 346	781	1,2446	13,0	8,8	700
KRM 1220.750 KRMM 1220.750	1215	745	715 50	75/65 70/55 55/45	1096 912 622	1022 841 556	973 794 513	924 747 470	876 701 429	973	1,2534	15,7	10,6	800
KRM 1500.450 KRMM 1500.450	1495	445	415 50	75/65 70/55 55/45	816 680 466	761 628 417	725 593 385	689 559 354	654 525 323	725	1,2376	12,7	8,6	600
KRM 1500.600 KRMM 1500.600	1495	595	565 50	75/65 70/55 55/45	1083 903 619	1010 833 554	962 787 511	915 741 469	868 696 428	962	1,2384	15,9	10,8	800
KRM 1500.750 KRMM 1500.750	1495	745	715 50	75/65 70/55 55/45	1347 1123 769	1257 1036 689	1197 979 636	1138 922 584	1079 866 532	1197	1,2392	19,2	13,0	1000
KRM 1820.450 KRMM 1820.450	1810	445	415 50	75/65 70/55 55/45	989 825 565	923 761 505	879 719 467	836 677 428	793 636 391	879	1,2398	15,5	10,6	700
KRM 1820.600 KRMM 1820.600	1810	595	565 50	75/65 70/55 55/45	1311 1095 752	1224 1010 673	1166 955 622	1109 900 571	1052 845 521	1166	1,2314	19,6	13,3	1000
KRM 1820.750 KRMM 1820.750	1810	745	715 50	75/65 70/55 55/45	1631 1364 939	1523 1259 841	1452 1190 777	1381 1122 715	1311 1055 653	1452	1,2229	23,6	15,9	1200

* Uvedené hodnoty maximálního výkonu elektrického topného tělesa platí pro kombinované vytápění s použitím tělesa EL.07 (v nabídce od 1.8.2017) viz str. 38.

Charakteristická rovnice: $\Phi = K_T \cdot L^a \cdot H^b \cdot \Delta T^{(c_0+c_1 \cdot H)}$

K _T	a	b	c ₀	c ₁
7,05757 x 10 ⁻⁶	0,9827370	1,0420520	1,2429590	-6,77537 x 10 ⁻⁶

Uvedené hodnoty tepelných výkonů platí pro znázorněné typy připojení otopných těles:

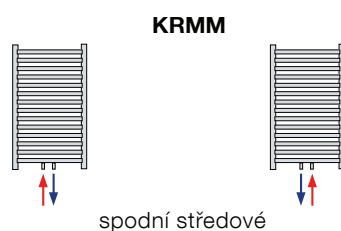
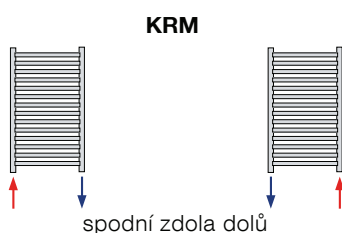



TEPELNÝ VÝKON Q [W] PRO TEPLONOSNOU LÁTKU VODA PODLE EN 442

ZÁKLADNÍ TECHNICKÉ PARAMETRY

Typové označení	H [mm]	L [mm]	h [mm]	t ₁ /t ₂ [°C]	Q [W] pro t ₁ [°C]					Jmenovitý tepelný výkon Q _n [W] (75/65/20°C)	Teplotní exponent n [-]	Hmotnost tělesa M _t [kg]	Vodní objem tělesa V _t [l]	Max. výkon el. top. tělesa P [W]*
					15	18	20	22	24					
KRM 700.450	690	445	415	75/65	407	379	361	343	325	361	1,2660	5,8	3,9	300
				70/55	338	311	294	276	259					
				55/45	230	205	189	173	158					
KRM 700.600	690	595	565	75/65	541	504	480	456	432	480	1,2554	7,3	4,9	400
				70/55	450	415	391	368	346					
				55/45	307	274	253	232	211					
KRM 700.750	690	745	715	75/65	674	629	599	569	540	599	1,2448	8,8	5,8	500
				70/55	562	518	489	461	433					
				55/45	384	344	317	291	265					
KRM 900.450	900	445	415	75/65	521	486	462	439	416	462	1,2674	7,5	5,1	300
				70/55	433	399	376	354	332					
				55/45	294	262	242	222	202					
KRM 900.600	900	595	565	75/65	692	645	614	583	553	614	1,2568	9,4	6,3	500
				70/55	576	530	501	471	442					
				55/45	392	350	323	296	270					
KRM 900.750	900	745	715	75/65	864	805	767	729	691	767	1,2462	11,3	7,6	600
				70/55	720	663	626	590	554					
				55/45	492	440	406	372	340					
KRM 1220.450	1215	445	415	75/65	705	657	625	593	562	625	1,2697	10,4	7,0	500
				70/55	586	539	508	478	448					
				55/45	397	355	327	299	272					
KRM 1220.600	1215	595	565	75/65	938	874	832	790	749	832	1,2591	13,0	8,8	700
				70/55	780	718	678	638	599					
				55/45	531	474	437	401	365					
KRM 1220.750	1215	745	715	75/65	1169	1090	1038	986	935	1038	1,2485	15,7	10,6	800
				70/55	974	897	847	798	749					
				55/45	665	595	549	503	459					
KRM 1500.450	1495	445	415	75/65	870	810	771	732	693	771	1,2717	12,7	8,6	600
				70/55	722	665	627	590	553					
				55/45	490	437	403	369	336					
KRM 1500.600	1495	595	565	75/65	1157	1078	1026	975	924	1026	1,2611	15,9	10,8	800
				70/55	962	886	836	787	738					
				55/45	654	584	539	494	450					
KRM 1500.750	1495	745	715	75/65	1442	1344	1280	1216	1153	1280	1,2505	19,2	13,0	1000
				70/55	1200	1106	1045	983	923					
				55/45	819	733	676	620	565					
KRM 1820.450	1810	445	415	75/65	1064	990	942	894	847	942	1,2740	15,5	10,6	700
				70/55	882	812	766	720	675					
				55/45	598	533	491	450	409					
KRM 1820.600	1810	595	565	75/65	1413	1317	1253	1190	1128	1253	1,2634	19,6	13,3	1000
				70/55	1174	1081	1020	960	901					
				55/45	798	713	657	602	548					
KRM 1820.750	1810	745	715	75/65	1762	1643	1564	1486	1409	1564	1,2528	23,6	15,9	1200
				70/55	1467	1352	1276	1201	1127					
				55/45	1000	894	825	756	689					

* Uvedené hodnoty maximálního výkonu elektrického topného tělesa platí pro kombinované vytápění s použitím tělesa EL.07 (v nabídce od 1.8.2017) viz str. 38.

Charakteristická rovnice: $\Phi = K_T \cdot L^a \cdot H^b \cdot \Delta T^{(c_0+c_1 \cdot H)}$	K _T	a	b	c ₀	c ₁
	1,48816 x 10 ⁻⁵	0,9921830	0,9269310	1,2332500	1,67629 x 10 ⁻⁵

Uvedené hodnoty tepelných výkonů platí pro znázorněné typy připojení otopných těles:

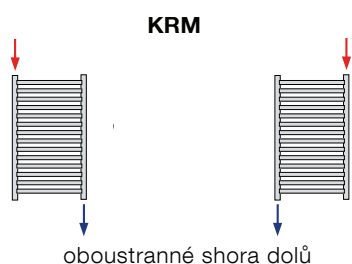

KORALUX LINEAR COMFORT, LINEAR COMFORT - M



Technické údaje

Výška H	700, 900, 1220, 1500, 1820 mm
Délka L	450, 500, 600, 750 mm
Hloubka B	35 mm
Připojovací rozteč (KLT)	$h = L - 30$ mm
Připojovací rozteč (KLTM)	50 mm
Připojovací závit (KLT)	4 x G 1/2 vnitřní
Připojovací závit (KLTM)	6 x G 1/2 vnitřní
Nejvyšší přípustný provozní přetlak	1,0 MPa
Zkušební přetlak	1,3 MPa
Nejvyšší přípustná provozní teplota	110 °C
Průtokový součinitel (KLT)	$A_T = 2,1 \times 10^{-4} \text{ m}^2$
Průtokový součinitel (KLTM)	$A_T = 9,3 \times 10^{-5} \text{ m}^2$
Součinitel odporu (KLT)	$\xi_T = 1,8$
Součinitel odporu (KLTM)	$\xi_T = 9,3$

Konstrukce

KORALUX LINEAR COMFORT (KLT) je trubkové otopné těleso se **spodním připojením zdola dolů** s připojovací roztečí **h** odvozenou z jeho délky **L**. Konstrukce tělesa rovněž umožňuje **oboustranné připojení shora dolů**.

KORALUX LINEAR COMFORT - M (KLTM) je trubkové otopné těleso upravené pro **spodní středové připojení** s připojovací roztečí 50 mm.

Ocelové trubky $\varnothing 24$ mm
Ocelový profil 41 x 35 mm

Upevnění

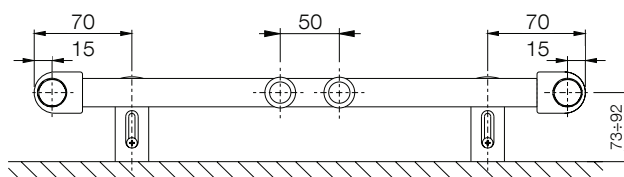

Dodávaná souprava pro upevnění otopného tělesa na stěnu obsahuje 4 ks speciálních konzol z plastu, vrtu, hmoždinky a návod na montáž.

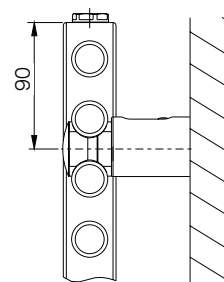

Způsob připojení KORALUX LINEAR COMFORT

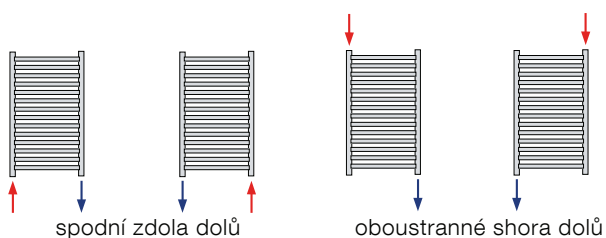

Způsob připojení KORALUX LINEAR COMFORT - M

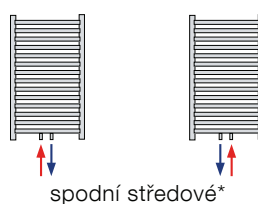

* u spodního středového připojení lze použít integrovanou armaturu HM dodávanou včetně termostatické hlavice (viz strana 39).

KORALUX LINEAR COMFORT

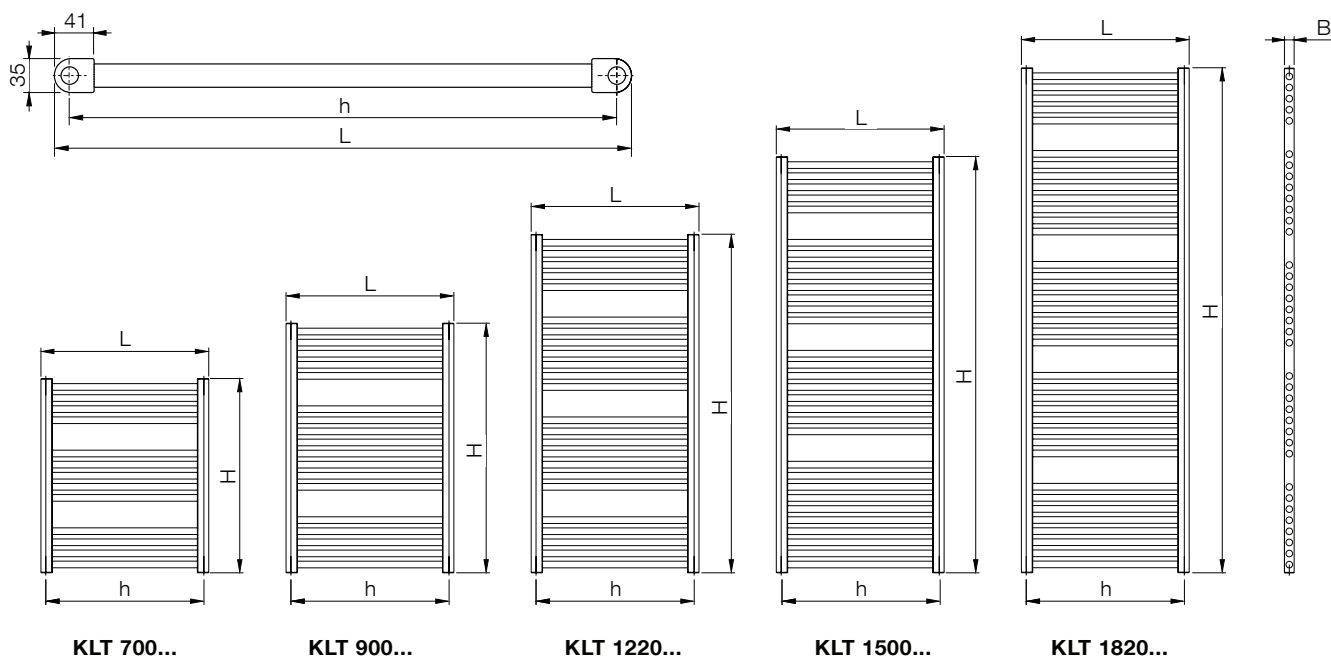

KORALUX LINEAR COMFORT - M

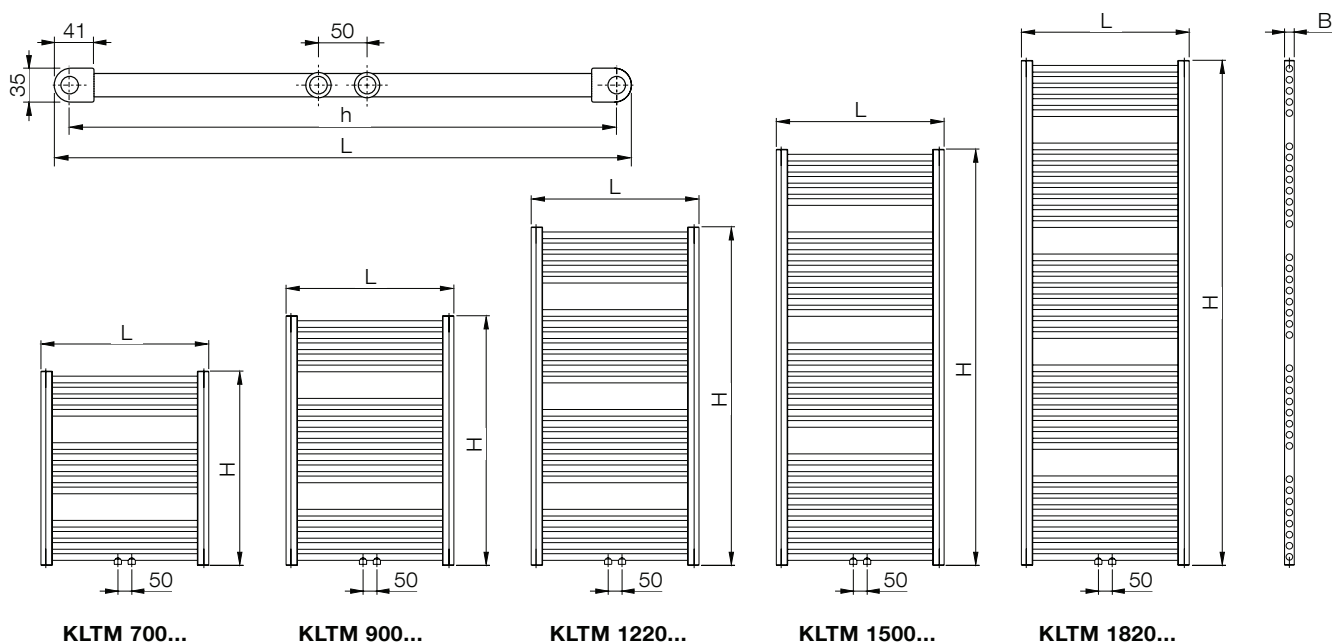

KORALUX LINEAR COMFORT - E přímotopná elektrická otopná tělesa

Typové označení	Elektrický příkon P [W]	M _c [kg]
KLTE 700.500	200	9,3
KLTE 700.600	300	10,4
KLTE 700.750	400	12,2
KLTE 900.450	300	11,5
KLTE 900.500	300	12,3
KLTE 900.600	400	13,9
KLTE 900.750	500	16,4
KLTE 1220.450	400	15,3
KLTE 1220.500	500	16,4
KLTE 1220.600	600	18,6

Typové označení	Elektrický příkon P [W]	M _c [kg]
KLTE 1220.750	700	21,9
KLTE 1500.450	500	19,2
KLTE 1500.500	600	20,6
KLTE 1500.600	700	23,5
KLTE 1500.750	900	27,9
KLTE 1820.450	700	23,0
KLTE 1820.500	800	24,7
KLTE 1820.600	900	28,2
KLTE 1820.750	1000	33,4

M_c = celková hmotnost otopného tělesa včetně elektrické topné tyče a náplně

Technické změny vyhrazeny.

KORALUX RONDO COMFORT, RONDO COMFORT - M



Konstrukce

KORALUX RONDO COMFORT (KRT) je trubkové otopné těleso se **spodním připojením zdola dolů** s přípojevací roztečí **h** odvozenou z jeho délky **L**. Konstrukce tělesa rovněž umožňuje **oboustranné připojení shora dolů**.

KORALUX RONDO COMFORT - M (KRTM) je trubkové otopné těleso upravené pro **spodní středové připojení** s přípojevací roztečí 50 mm.

Ocelové trubky \varnothing 24 mm
Ocelový profil 41 x 35 mm

Způsob připojení KORALUX RONDO COMFORT

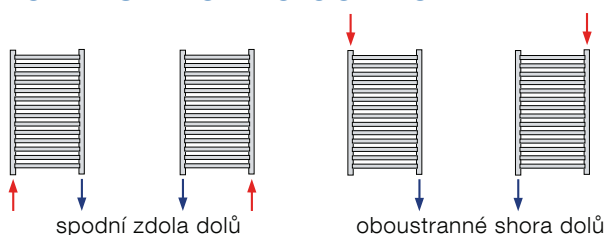

Technické údaje

Výška H	700, 900, 1220, 1500, 1820 mm
Délka L	445, 495, 595, 745 mm
Hloubka B	59, 59, 66, 70 mm
Přípojevací rozteč (KRT)	h = L - 30 mm
Přípojevací rozteč (KRTM)	50 mm
Přípojevací závit (KRT)	4 x G 1/2 vnitřní
Přípojevací závit (KRTM)	6 x G 1/2 vnitřní
Nejvyšší přípustný provozní přetlak	1,0 MPa
Zkušební přetlak	1,3 MPa
Nejvyšší přípustná provozní teplota	110 °C
Průtokový součinitel (KRT)	$A_T = 2,1 \times 10^{-4} \text{ m}^2$
Průtokový součinitel (KRTM)	$A_T = 9,3 \times 10^{-5} \text{ m}^2$
Součinitel odporu (KRT)	$\xi_T = 1,8$
Součinitel odporu (KRTM)	$\xi_T = 9,3$

Upevnění

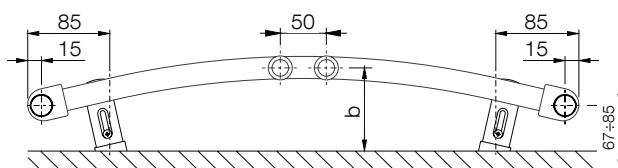

L [mm]	445	495	595	745
b [mm]	96 ÷ 114	96 ÷ 114	103 ÷ 121	104 ÷ 122

Dodávaná souprava pro upevnění otopného tělesa na stěnu obsahuje 4 ks speciálních konzol z plastu, vruty, hmoždinky a návod na montáž.

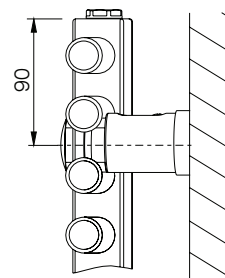

Způsob připojení KORALUX RONDO COMFORT - M

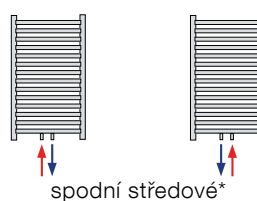

* u spodního středového připojení lze použít integrovanou armaturu HM dodávanou včetně termostatické hlavice (viz strana 39).

KORALUX RONDO COMFORT

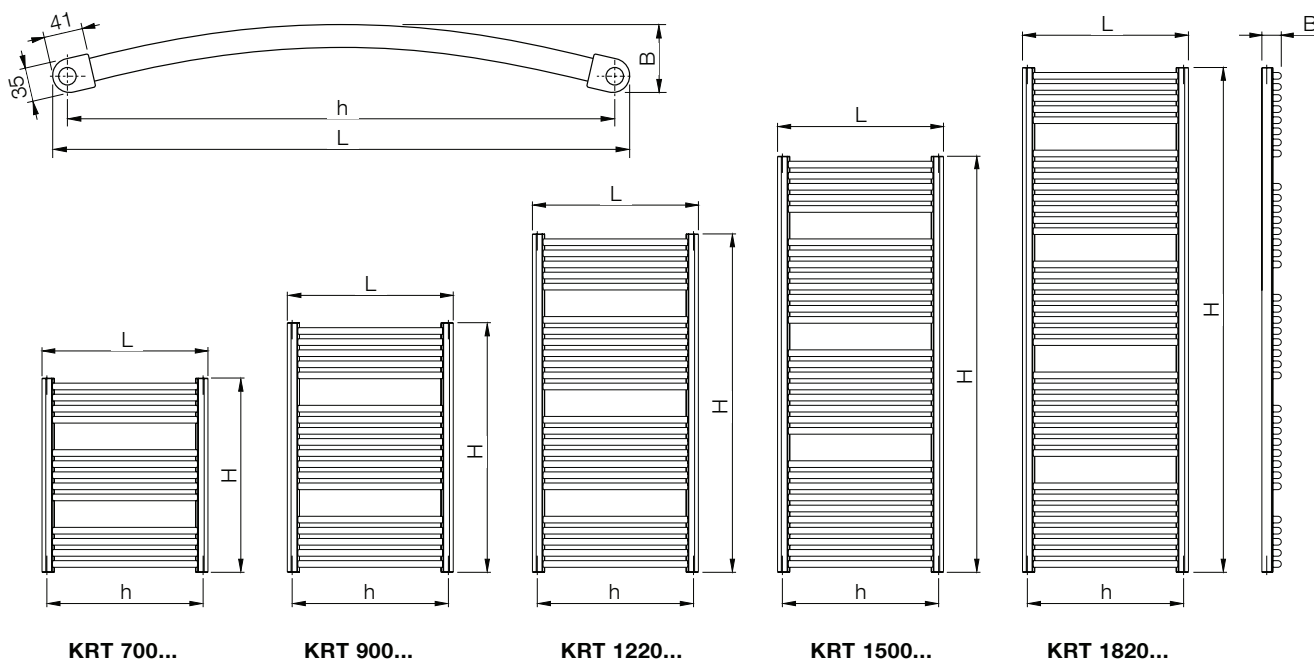

KORALUX RONDO COMFORT - M

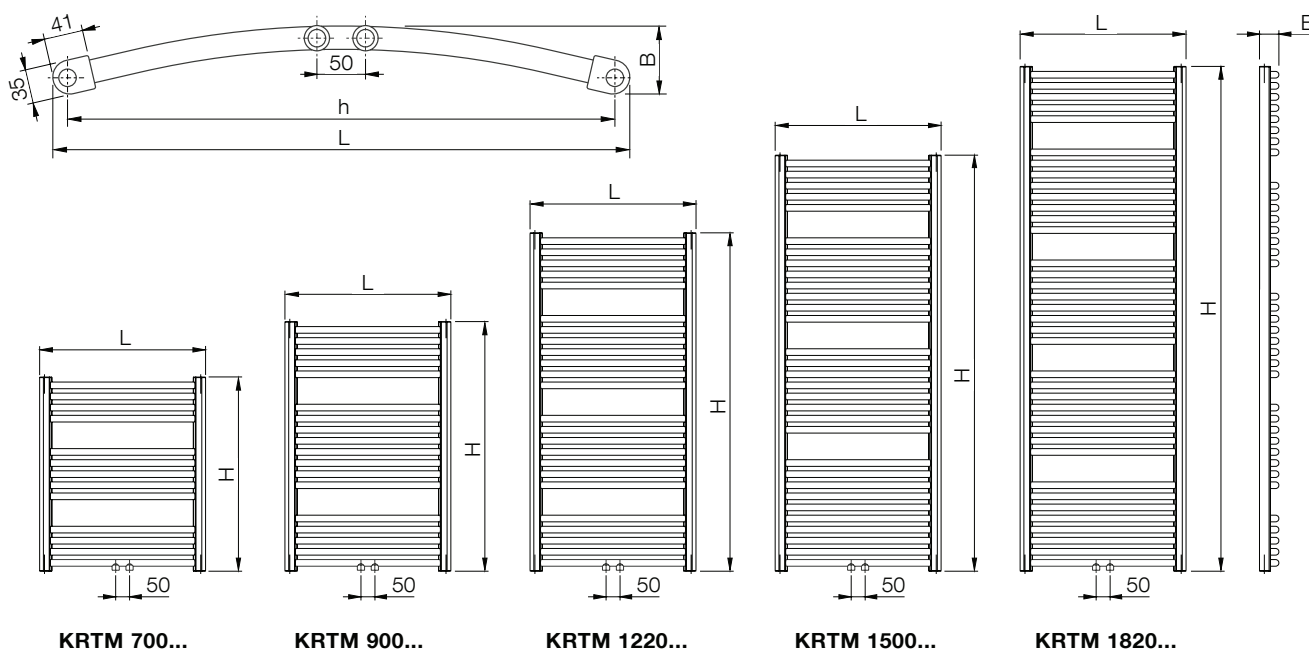

KORALUX RONDO COMFORT - E přímotopná elektrická otopná tělesa

Typové označení	Elektrický příkon P [W]	M _c [kg]
KRTE 700.500	200	9,3
KRTE 700.600	300	10,4
KRTE 700.750	400	12,2
KRTE 900.450	300	11,5
KRTE 900.500	300	12,3
KRTE 900.600	400	13,9
KRTE 900.750	500	16,4
KRTE 1220.450	400	15,3
KRTE 1220.500	500	16,4
KRTE 1220.600	600	18,6

Typové označení	Elektrický příkon P [W]	M _c [kg]
KRTE 1220.750	700	21,9
KRTE 1500.450	500	19,2
KRTE 1500.500	600	20,6
KRTE 1500.600	700	23,5
KRTE 1500.750	900	27,9
KRTE 1820.450	700	23,0
KRTE 1820.500	800	24,7
KRTE 1820.600	900	28,2
KRTE 1820.750	1000	33,4

M_c = celková hmotnost otopného tělesa včetně elektrické topné tyče a náplně

Technické změny vyhrazeny.

KORALUX LINEAR COMFORT, LINEAR COMFORT - M KORALUX RONDO COMFORT, RONDO COMFORT - M

TEPELNÝ VÝKON Q [W]

PRO TEPLONOSNOU LÁTKU VODA PODLE EN 442

ZÁKLADNÍ TECHNICKÉ PARAMETRY

Typové označení	H [mm]	L [mm]	h [mm]	t ₁ /t ₂ [°C]	Q [W] pro t _i [°C]					Jmenovitý tepelný výkon Q _n [W] (75/65/20°C)	Tepelný exponent n [-]	Hmotnost tělesa M _e [kg]	Vodní objem tělesa V _i [l]	Max. výkon el. top. tělesa P [W]*
					15	18	20	22	24					
KLT (KLTM) 700.450 KRT (KRTM) 700.450	700	450 445	420 (50) 415 (50)	75/65	323	301	287	273	259	287	1,2452	5,0	3,4	200
70/55				269	248	234	221	207						
55/45				184	165	152	139	127						
KLT (KLTM) 700.500 KRT (KRTM) 700.500	700	500 495	470 (50) 465 (50)	75/65	355	331	315	299	284	315	1,2421	5,3	3,6	200
70/55				296	273	257	242	228						
55/45				202	181	167	153	140						
KLT (KLTM) 700.600 KRT (KRTM) 700.600	700	600 595	570 (50) 565 (50)	75/65	416	388	370	352	334	370	1,2358	6,1	4,1	300
70/55				347	320	303	285	268						
55/45				238	213	197	181	165						
KLT (KLTM) 700.750 KRT (KRTM) 700.750	700	750 745	720 (50) 715 (50)	75/65	506	472	450	428	406	450	1,2263	7,2	4,8	400
70/55				423	390	369	348	327						
55/45				291	260	241	221	202						
KLT (KLTM) 900.450 KRT (KRTM) 900.450	900	450 445	420 (50) 415 (50)	75/65	416	388	369	351	333	369	1,2489	6,6	4,5	300
70/55				346	319	301	284	266						
55/45				236	211	195	179	163						
KLT (KLTM) 900.500 KRT (KRTM) 900.500	900	500 495	470 (50) 465 (50)	75/65	456	425	405	385	365	405	1,2463	7,1	4,8	300
70/55				380	350	331	311	292						
55/45				260	232	214	197	179						
KLT (KLTM) 900.600 KRT (KRTM) 900.600	900	600 595	570 (50) 565 (50)	75/65	535	499	475	452	428	475	1,2412	8,2	5,5	400
70/55				446	411	388	366	343						
55/45				305	273	252	231	211						
KLT (KLTM) 900.750 KRT (KRTM) 900.750	900	750 745	720 (50) 715 (50)	75/65	651	608	579	551	522	579	1,2334	9,7	6,6	500
70/55				544	501	474	446	419						
55/45				373	334	308	283	258						
KLT (KLTM) 1220.450 KRT (KRTM) 1220.450	1220	450 445	420 (50) 415 (50)	75/65	568	529	504	479	454	504	1,2549	8,8	6,1	400
70/55				473	435	411	387	363						
55/45				322	288	265	243	222						
KLT (KLTM) 1220.500 KRT (KRTM) 1220.500	1220	500 495	470 (50) 465 (50)	75/65	623	581	553	525	498	553	1,2532	9,5	6,5	500
70/55				519	478	451	425	399						
55/45				354	316	292	267	244						
KLT (KLTM) 1220.600 KRT (KRTM) 1220.600	1220	600 595	570 (50) 565 (50)	75/65	732	683	650	618	586	650	1,2499	10,9	7,4	600
70/55				610	562	531	499	469						
55/45				416	372	343	315	287						
KLT (KLTM) 1220.750 KRT (KRTM) 1220.750	1220	750 745	720 (50) 715 (50)	75/65	891	831	791	752	713	791	1,2448	13,0	8,8	700
70/55				742	684	646	608	571						
55/45				507	454	419	384	350						
KLT (KLTM) 1500.450 KRT (KRTM) 1500.450	1500	450 445	420 (50) 415 (50)	75/65	706	658	626	595	564	626	1,2589	11,2	7,7	500
70/55				587	541	510	480	450						
55/45				400	357	329	302	275						
KLT (KLTM) 1500.500 KRT (KRTM) 1500.500	1500	500 495	470 (50) 465 (50)	75/65	774	722	687	653	619	687	1,2573	12,1	8,2	600
70/55				644	593	560	527	495						
55/45				439	392	361	331	302						
KLT (KLTM) 1500.600 KRT (KRTM) 1500.600	1500	600 595	570 (50) 565 (50)	75/65	911	849	808	768	728	808	1,2543	13,8	9,4	700
70/55				758	698	659	620	582						
55/45				517	462	426	390	356						
KLT (KLTM) 1500.750 KRT (KRTM) 1500.750	1500	750 745	720 (50) 715 (50)	75/65	1108	1033	984	935	887	984	1,2497	16,5	11,2	900
70/55				923	851	803	756	710						
55/45				630	563	520	477	435						
KLT (KLTM) 1820.450 KRT (KRTM) 1820.450	1820	450 445	420 (50) 415 (50)	75/65	871	811	772	733	695	772	1,2634	13,4	9,2	700
70/55				724	666	629	592	555						
55/45				492	439	405	371	338						
KLT (KLTM) 1820.500 KRT (KRTM) 1820.500	1820	500 495	470 (50) 465 (50)	75/65	956	891	848	805	763	848	1,2621	14,5	9,9	800
70/55				795	732	691	650	610						
55/45				541	483	445	408	372						
KLT (KLTM) 1820.600 KRT (KRTM) 1820.600	1820	600 595	570 (50) 565 (50)	75/65	1123	1046	996	946	897	996	1,2594	16,6	11,3	900
70/55				934	860	812	764	717						
55/45				636	568	523	480	437						
KLT (KLTM) 1820.750 KRT (KRTM) 1820.750	1820	750 745	720 (50) 715 (50)	75/65	1367	1274	1213	1152	1092	1213	1,2553	19,8	13,4	1000
70/55				1137	1048	989	931	874						
55/45				775	693	639	586	534						

* Uvedené hodnoty maximálního výkonu elektrického topného tělesa platí pro kombinované vytápění s použitím tělesa EL.07 (v nabídce od 1.8.2017) viz str. 38.

Charakteristická rovnice: $\Phi = K_T \cdot L^a \cdot H^b \cdot \Delta T_{(c_0+c_1 \cdot H)}$	K_T	a	b	c_0	c_1
	$2,26531 \times 10^{-5}$	0,8842066	0,9284211	1,2280052	$2,37639 \times 10^{-5}$

Uvedené hodnoty tepelných výkonů platí pro připojení spodní zdola dolů a spodní středově.

KORALUX LINEAR COMFORT

KORALUX RONDO COMFORT



TEPELNÝ VÝKON Q [W]
PRO TEPLONOSNOU LÁTKU VODA PODLE EN 442

ZÁKLADNÍ TECHNICKÉ PARAMETRY

Typové označení	H [mm]	L [mm]	h [mm]	t ₁ /t ₂ [°C]	Q [W] pro t ₁ [°C]					Jmenovitý tepelný výkon Q _n [W] (75/65/20°C)	Teplotní exponent n [-]	Hmotnost tělesa M _t [kg]	Vodní objem tělesa V _t [l]	Max. výkon el. top. tělesa P [W]*
					15	18	20	22	24					
KLT 700.450 KRT 700.450	700	450 445	420 415	75/65	352	328	312	296	281	312	1,2638	5,0	3,4	200
70/55				292	269	254	239	224						
55/45				199	178	164	150	137						
KLT 700.500 KRT 700.500	700	500 495	470 465	75/65	385	359	342	325	308	342	1,2543	5,3	3,6	200
70/55				321	295	279	263	246						
55/45				219	195	180	165	151						
KLT 700.600 KRT 700.600	700	600 595	570 565	75/65	450	420	400	380	361	400	1,2354	6,1	4,1	300
70/55				375	346	327	308	290						
55/45				257	230	213	195	178						
KLT 700.750 KRT 700.750	700	750 745	720 715	75/65	544	509	485	462	439	485	1,2069	7,2	4,8	400
70/55				456	421	399	376	354						
55/45				315	283	262	241	220						
KLT 900.450 KRT 900.450	900	450 445	420 415	75/65	454	423	402	382	362	402	1,2699	6,6	4,5	300
70/55				377	347	327	308	288						
55/45				256	228	210	193	175						
KLT 900.500 KRT 900.500	900	500 495	470 465	75/65	496	462	440	418	396	440	1,2621	7,1	4,8	300
70/55				412	380	358	337	316						
55/45				281	251	231	212	193						
KLT 900.600 KRT 900.600	900	600 595	570 565	75/65	580	541	515	489	464	515	1,2463	8,2	5,5	400
70/55				483	445	421	396	372						
55/45				330	295	272	250	228						
KLT 900.750 KRT 900.750	900	750 745	720 715	75/65	701	655	624	594	564	624	1,2227	9,7	6,6	500
70/55				586	541	512	482	453						
55/45				403	362	334	307	281						
KLT 1220.450 KRT 1220.450	1220	450 445	420 415	75/65	620	577	549	521	493	549	1,2797	8,8	6,1	400
70/55				514	473	446	419	393						
55/45				348	310	286	261	238						
KLT 1220.500 KRT 1220.500	1220	500 495	470 465	75/65	679	632	601	571	540	601	1,2744	9,5	6,5	500
70/55				563	518	489	459	431						
55/45				381	340	313	287	261						
KLT 1220.600 KRT 1220.600	1220	600 595	570 565	75/65	793	739	703	668	633	703	1,2638	10,9	7,4	600
70/55				659	607	572	539	505						
55/45				448	400	369	338	308						
KLT 1220.750 KRT 1220.750	1220	750 745	720 715	75/65	960	895	852	810	768	852	1,2479	13,0	8,8	700
70/55				799	737	696	655	615						
55/45				546	488	450	413	377						
KLT 1500.450 KRT 1500.450	1500	450 445	420 415	75/65	771	717	682	647	613	682	1,2883	11,2	7,7	500
70/55				638	587	553	520	487						
55/45				431	384	353	323	294						
KLT 1500.500 KRT 1500.500	1500	500 495	470 465	75/65	844	786	747	709	671	747	1,2853	12,1	8,2	600
70/55				699	643	606	570	534						
55/45				472	421	387	355	322						
KLT 1500.600 KRT 1500.600	1500	600 595	570 565	75/65	987	919	874	830	786	874	1,2792	13,8	9,4	700
70/55				818	753	710	667	626						
55/45				554	494	455	416	379						
KLT 1500.750 KRT 1500.750	1500	750 745	720 715	75/65	1196	1114	1060	1006	953	1060	1,2700	16,5	11,2	900
70/55				993	914	862	811	761						
55/45				674	601	554	508	462						
KLT 1820.450 KRT 1820.450	1820	450 445	420 415	75/65	952	885	841	798	755	841	1,2981	13,4	9,2	700
70/55				787	723	681	640	599						
55/45				529	471	433	396	360						
KLT 1820.500 KRT 1820.500	1820	500 495	470 465	75/65	1042	969	921	873	827	921	1,2976	14,5	9,9	800
70/55				862	792	746	701	656						
55/45				580	516	475	434	394						
KLT 1820.600 KRT 1820.600	1820	600 595	570 565	75/65	1220	1134	1078	1022	968	1078	1,2967	16,6	11,3	900
70/55				1009	927	873	820	768						
55/45				679	604	556	508	462						
KLT 1820.750 KRL 1820.750	1820	750 745	720 715	75/65	1479	1375	1307	1240	1173	1307	1,2953	19,8	13,4	1000
70/55				1223	1124	1059	995	932						
55/45				823	733	674	617	560						

* Uvedené hodnoty maximálního výkonu elektrického topného tělesa platí pro kombinované vytápění s použitím tělesa EL.07 (v nabídce od 1.8.2017) viz str. 38.

Charakteristická rovnice: $\Phi = K_T \cdot L^a \cdot H^b \cdot \Delta T^{(c_0+c_1, H)}$	K_T	a	b	c_0	c_1
	2,88645 x 10 ⁻⁵	0,8625333	0,9234257	1,2296735	2,46711 x 10 ⁻⁵

Uvedené hodnoty tepelných výkonů platí pro připojení oboustranné shora dolů.

KORALUX LINEAR CLASSIC, LINEAR CLASSIC - M



Technické údaje

Výška H	700, 900, 1220, 1500, 1820 mm
Délka L	450, 500, 600, 750 mm
Hloubka B	30 mm
Připojovací rozteč (KLC)	$h = L - 30$ mm
Připojovací rozteč (KLCM)	50 mm
Připojovací závit (KLC)	4 x G 1/2 vnitřní
Připojovací závit (KLCM)	6 x G 1/2 vnitřní
Nejvyšší přípustný provozní přetlak	1,0 MPa
Zkušební přetlak	1,3 MPa
Nejvyšší přípustná provozní teplota	110 °C
Průtokový součinitel (KLC)	$A_T = 2,1 \times 10^{-4} \text{ m}^2$
Průtokový součinitel (KLCM)	$A_T = 7,1 \times 10^{-5} \text{ m}^2$
Součinitel odporu (KLC)	$\xi_T = 1,8$
Součinitel odporu (KLCM)	$\xi_T = 16,0$

Konstrukce

KORALUX LINEAR CLASSIC (KLC) je trubkové otopné těleso se **spodním připojením zdola dolů** s připojovací roztečí **h** odvozenou z jeho délky **L**. Konstrukce tělesa rovněž umožňuje **oboustranné připojení shora dolů**.

KORALUX LINEAR CLASSIC - M (KLCM) je trubkové otopné těleso upravené pro **spodní středové připojení** s připojovací roztečí 50 mm.

Ocelové trubky \varnothing 20 mm
Ocelový profil 40 x 30 mm

Upevnění

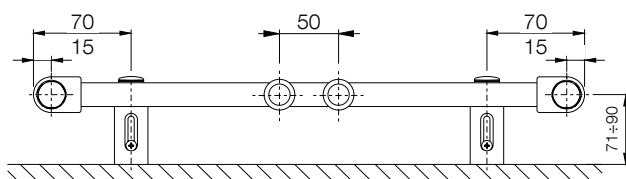

Dodávaná souprava pro upevnění otopného tělesa na stěnu obsahuje 4 ks speciálních konzol z plastu, vruty, hmoždinky a návod na montáž.

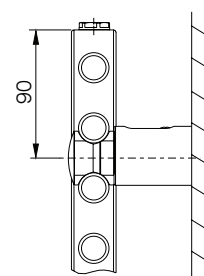

Způsob připojení KORALUX LINEAR CLASSIC

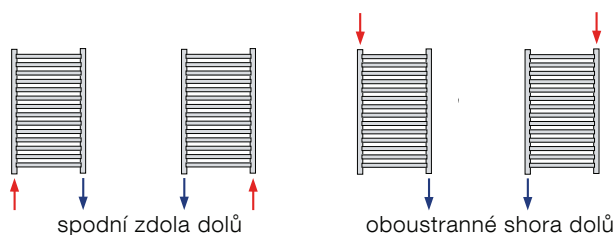

Způsob připojení KORALUX LINEAR CLASSIC - M

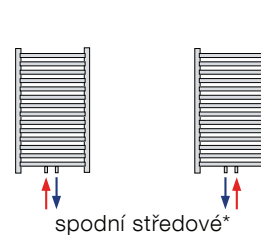

* u spodního středového připojení lze použít integrovanou armaturu HM dodávanou včetně termostatické hlavice (viz strana 39).

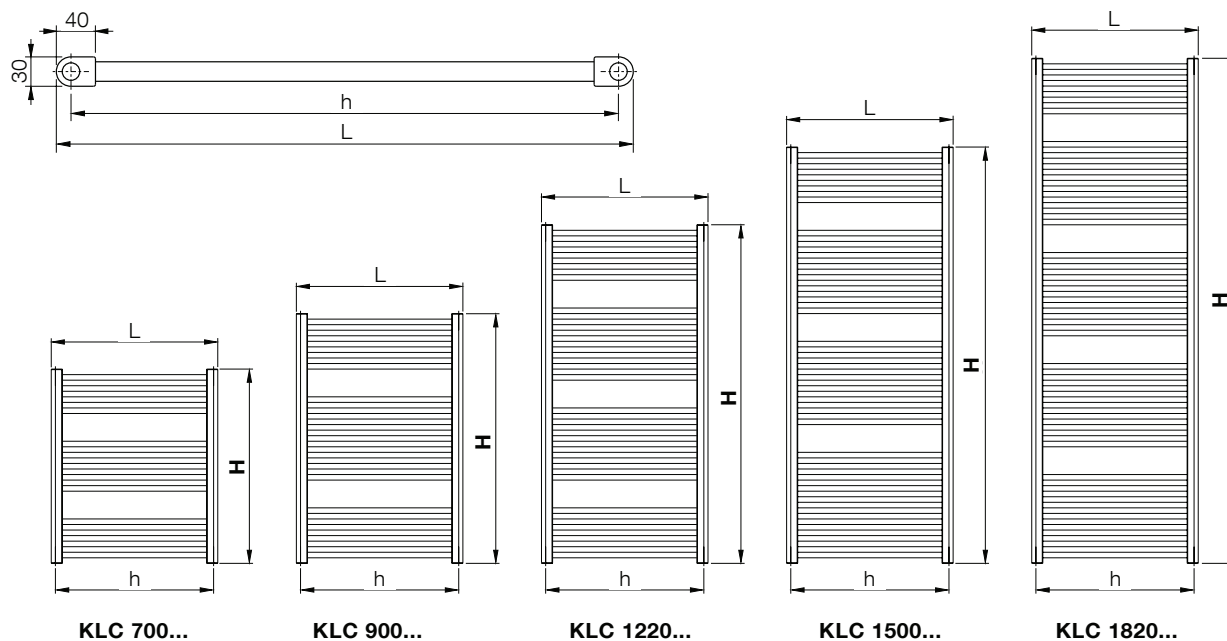

KORALUX LINEAR CLASSIC - M

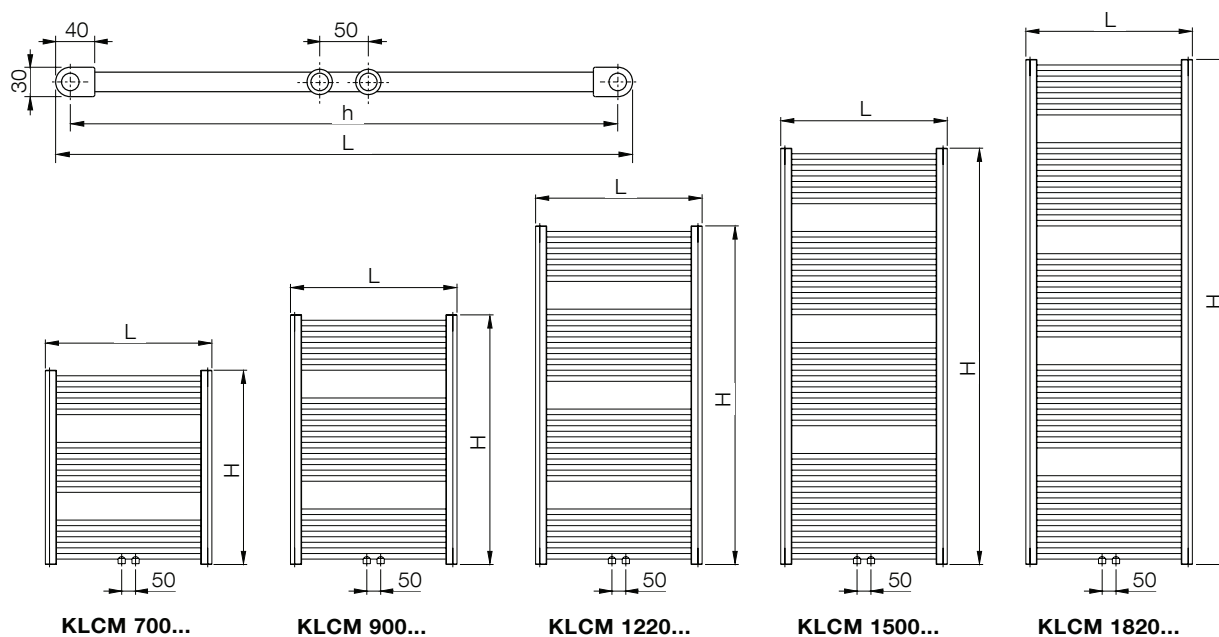

KORALUX LINEAR CLASSIC - E přímotopná elektrická otopná tělesa

Typové označení	Elektrický příkon P [W]	M_c [kg]
KLCE 700.600	300	8,7
KLCE 700.750	300	10,1
KLCE 900.450	300	9,6
KLCE 900.500	300	10,2
KLCE 900.600	400	11,5
KLCE 900.750	500	13,4
KLCE 1220.450	400	12,8
KLCE 1220.500	500	13,5
KLCE 1220.600	500	15,3

Typové označení	Elektrický příkon P [W]	M_c [kg]
KLCE 1220.750	700	17,9
KLCE 1500.450	500	16,0
KLCE 1500.500	600	17,0
KLCE 1500.600	700	19,3
KLCE 1500.750	800	22,7
KLCE 1820.450	600	19,1
KLCE 1820.500	700	20,4
KLCE 1820.600	800	23,1
KLCE 1820.750	1000	27,2

M_c = celková hmotnost otopného tělesa včetně elektrické topné tyče a náplně

KORALUX RONDO CLASSIC, RONDO CLASSIC - M



Konstrukce

KORALUX RONDO CLASSIC (KRC) je trubkové otopné těleso se **spodním připojením zdola dolů** s připojovací roztečí **h** odvozenou z jeho délky **L**. Konstrukce tělesa rovněž umožňuje **oboustranné připojení shora dolů**.

KORALUX RONDO CLASSIC - M (KRCM) je trubkové otopné těleso upravené pro **spodní středové připojení** s připojovací roztečí 50 mm.

Ocelové trubky \varnothing 20 mm
Ocelový profil 40 x 30 mm

Způsob připojení KORALUX RONDO CLASSIC

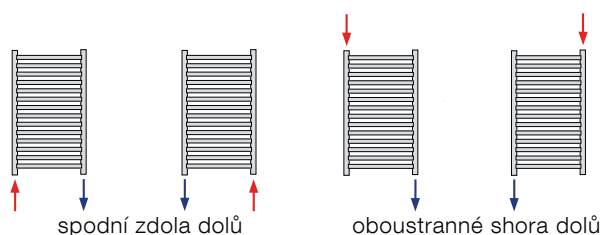

Technické údaje

Výška H	700, 900, 1220, 1500, 1820 mm
Délka L	445, 495, 595, 745 mm
Hloubka B	54, 55, 61, 65 mm
Připojovací rozteč (KRC)	h = L - 30 mm
Připojovací rozteč (KRCM)	50 mm
Připojovací závit (KRC)	4 x G 1/2 vnitřní
Připojovací závit (KRCM)	6 x G 1/2 vnitřní
Nejvyšší přípustný provozní přetlak	1,0 MPa
Zkušební přetlak	1,3 MPa
Nejvyšší přípustná provozní teplota	110 °C
Průtokový součinitel (KRC)	$A_T = 2,1 \times 10^{-4} \text{ m}^2$
Průtokový součinitel (KRCM)	$A_T = 7,1 \times 10^{-5} \text{ m}^2$
Součinitel odporu (KRC)	$\xi_T = 1,8$
Součinitel odporu (KRCM)	$\xi_T = 16,0$

Upevnění

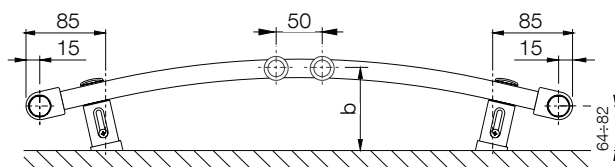

L [mm]	445	495	595	745
b [mm]	93 ÷ 111	94 ÷ 112	100 ÷ 118	104 ÷ 122

Dodávaná souprava pro upevnění otopného tělesa na stěnu obsahuje 4 ks speciálních konzol z plastu, vruty, hmoždinky a návod na montáž.

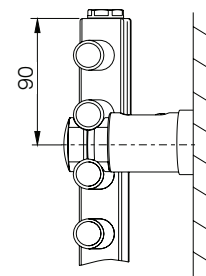

Způsob připojení KORALUX RONDO CLASSIC - M

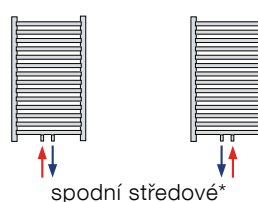

* u spodního středového připojení lze použít integrovanou armaturu HM dodávanou včetně termostatické hlavice (viz strana 39).

KORALUX RONDO CLASSIC

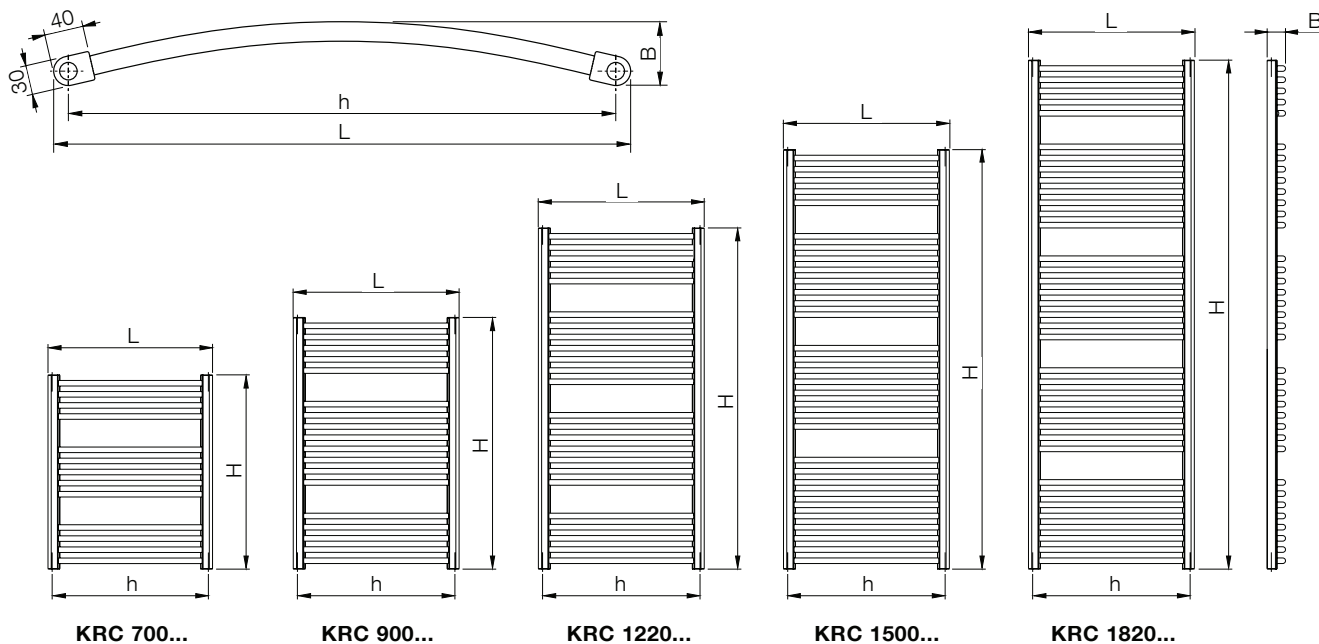

KORALUX RONDO CLASSIC - M

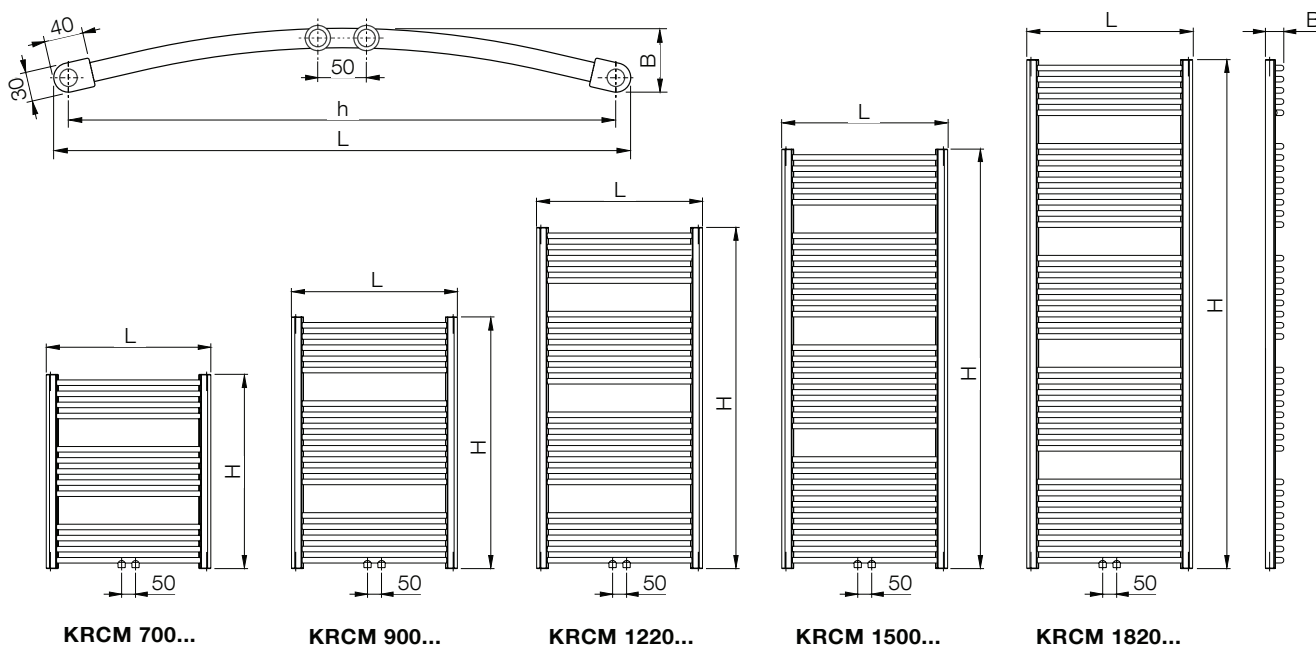

KORALUX RONDO CLASSIC- E přímotopná elektrická otopná tělesa

Typové označení	Elektrický příkon P [W]	M_c [kg]
KRCE 700.600	300	8,7
KRCE 700.750	300	10,1
KRCE 900.450	300	9,6
KRCE 900.500	300	10,2
KRCE 900.600	400	11,5
KRCE 900.750	500	13,4
KRCE 1220.450	400	12,8
KRCE 1220.500	500	13,5
KRCE 1220.600	500	15,3

Typové označení	Elektrický příkon P [W]	M_c [kg]
KRCE 1220.750	700	17,9
KRCE 1500.450	500	16,0
KRCE 1500.500	600	17,0
KRCE 1500.600	700	19,3
KRCE 1500.750	800	22,7
KRCE 1820.450	600	19,1
KRCE 1820.500	700	20,4
KRCE 1820.600	800	23,1
KRCE 1820.750	1000	27,2

M_c = celková hmotnost otopného tělesa včetně elektrické topné tyče a náplně

Technické změny vyhrazeny.

KORALUX LINEAR CLASSIC, LINEAR CLASSIC - M KORALUX RONDO CLASSIC, RONDO CLASSIC - M

TEPELNÝ VÝKON Q [W]

PRO TEPLONOSNOU LÁTKU VODA PODLE EN 442

ZÁKLADNÍ TECHNICKÉ PARAMETRY

Typové označení	H [mm]	L [mm]	h [mm]	t ₁ /t ₂ [°C]	Q [W] pro t _i [°C]					Jmenovitý tepelný výkon Q _n [W] (75/65/20°C)	Teplotní exponent n [-]	Hmotnost tělesa M _t [kg]	Vodní objem tělesa V _t [l]	Max. výkon el. top. tělesa P [W]*
					15	18	20	22	24					
KLC (KLCM) 700.450 KRC (KRCM) 700.450	700	450 445	420 (50) 415 (50)	75/65 70/55 55/45	287 239 165	268 221 148	255 209 137	243 197 126	230 185 115	255	1,2226	4,4	2,5	200
KLC (KLCM) 700.500 KRC (KRCM) 700.500	700	500 495	470 (50) 465 (50)	75/65 70/55 55/45	315 263 181	294 243 162	280 230 150	266 216 138	253 203 126	280	1,2226	4,7	2,7	200
KLC (KLCM) 700.600 KRC (KRCM) 700.600	700	600 595	570 (50) 565 (50)	75/65 70/55 55/45	370 309 213	345 285 191	329 270 176	313 254 162	297 239 148	329	1,2225	5,4	3,0	300
KLC (KLCM) 700.750 KRC (KRCM) 700.750	700	750 745	720 (50) 715 (50)	75/65 70/55 55/45	449 376 259	420 347 232	400 328 214	381 309 197	361 291 180	400	1,2224	6,3	3,5	300
KLC (KLCM) 900.450 KRC (KRCM) 900.450	900	450 445	420 (50) 415 (50)	75/65 70/55 55/45	375 313 214	350 288 192	333 272 177	317 257 163	300 241 148	333	1,2358	5,9	3,4	300
KLC (KLCM) 900.500 KRC (KRCM) 900.500	900	500 495	470 (50) 465 (50)	75/65 70/55 55/45	411 343 235	383 316 210	365 299 194	347 281 178	329 264 163	365	1,2347	6,3	3,6	300
KLC (KLCM) 900.600 KRC (KRCM) 900.600	900	600 595	570 (50) 565 (50)	75/65 70/55 55/45	482 403 276	450 372 247	429 351 229	408 331 210	387 311 192	429	1,2325	7,2	4,0	400
KLC (KLCM) 900.750 KRC (KRCM) 900.750	900	750 745	720 (50) 715 (50)	75/65 70/55 55/45	587 490 337	548 452 302	522 427 279	496 403 256	471 379 234	522	1,2292	8,5	4,7	500
KLC (KLCM) 1220.450 KRC (KRCM) 1220.450	1220	450 445	420 (50) 415 (50)	75/65 70/55 55/45	521 433 295	485 399 264	462 377 243	439 355 223	416 333 203	462	1,2568	7,9	4,5	400
KLC (KLCM) 1220.500 KRC (KRCM) 1220.500	1220	500 495	470 (50) 465 (50)	75/65 70/55 55/45	571 475 324	533 438 290	507 414 267	482 389 245	457 365 223	507	1,2540	8,4	4,8	500
KLC (KLCM) 1220.600 KRC (KRCM) 1220.600	1220	600 595	570 (50) 565 (50)	75/65 70/55 55/45	671 559 382	626 515 341	596 487 315	566 458 289	537 430 263	596	1,2484	9,6	5,4	500
KLC (KLCM) 1220.750 KRC (KRCM) 1220.750	1220	750 745	720 (50) 715 (50)	75/65 70/55 55/45	817 681 467	762 628 417	726 593 385	690 559 354	655 525 323	726	1,2400	11,3	6,3	700
KLC (KLCM) 1500.450 KRC (KRCM) 1500.450	1500	450 445	420 (50) 415 (50)	75/65 70/55 55/45	655 545 372	610 502 332	581 474 306	552 446 281	523 419 256	581	1,2521	9,9	5,7	500
KLC (KLCM) 1500.500 KRC (KRCM) 1500.500	1500	500 495	470 (50) 465 (50)	75/65 70/55 55/45	719 598 409	670 552 365	638 521 337	606 490 309	575 460 282	638	1,2483	10,6	6,1	600
KLC (KLCM) 1500.600 KRC (KRCM) 1500.600	1500	600 595	570 (50) 565 (50)	75/65 70/55 55/45	844 704 482	787 649 431	750 613 398	713 577 365	676 542 333	750	1,2408	12,1	6,9	700
KLC (KLCM) 1500.750 KRC (KRCM) 1500.750	1500	750 745	720 (50) 715 (50)	75/65 70/55 55/45	1026 857 589	958 791 527	913 748 487	868 705 448	824 662 409	913	1,2294	14,3	8,0	800
KLC (KLCM) 1820.450 KRC (KRCM) 1820.450	1820	450 445	420 (50) 415 (50)	75/65 70/55 55/45	816 680 466	761 627 416	725 592 384	689 558 353	654 524 322	725	1,2421	11,9	6,8	600
KLC (KLCM) 1820.500 KRC (KRCM) 1820.500	1820	500 495	470 (50) 465 (50)	75/65 70/55 55/45	895 746 511	835 688 457	795 650 422	756 612 388	717 575 354	795	1,2393	12,8	7,3	700
KLC (KLCM) 1820.600 KRC (KRCM) 1820.600	1820	600 595	570 (50) 565 (50)	75/65 70/55 55/45	1051 877 602	980 809 539	934 764 497	888 720 457	843 677 417	934	1,2337	14,5	8,2	800
KLC (KLCM) 1820.750 KRC (KRCM) 1820.750	1820	750 745	720 (50) 715 (50)	75/65 70/55 55/45	1279 1069 735	1194 987 659	1138 933 609	1082 879 559	1027 826 511	1138	1,2252	17,2	9,7	1000

* Uvedené hodnoty maximálního výkonu elektrického topného tělesa platí pro kombinované vytápění s použitím tělesa EL.07 (v nabídce od 1.8.2017) viz str. 38.

Charakteristická rovnice: $\Phi = K_T \cdot L^a \cdot H^b \cdot \Delta T^{(c_0+c_1 \cdot H)}$	K _T	a	b	c ₀	c ₁
	1,60403 x 10 ⁻⁶	0,8452976	1,0126953	1,2279575	9,83047 x 10 ⁻⁶

Uvedené hodnoty tepelných výkonů platí pro znázorněné typy připojení otopných těles:

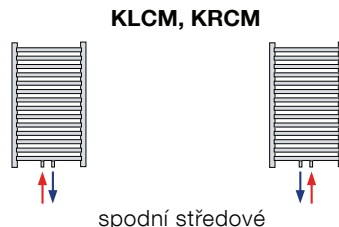
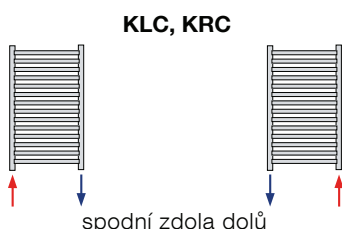

KORALUX LINEAR CLASSIC

KORALUX RONDO CLASSIC



TEPELNÝ VÝKON Q [W]
PRO TEPLONOSNOU LÁTKU VODA PODLE EN 442

ZÁKLADNÍ TECHNICKÉ PARAMETRY

Typové označení	H [mm]	L [mm]	h [mm]	t ₁ /t ₂ [°C]	Q [W] pro t ₁ [°C]					Jmenovitý tepelný výkon Q _n [W] (75/65/20°C)	Teplotní exponent n [-]	Hmotnost tělesa M _r [kg]	Vodní objem tělesa V _r [l]	Max. výkon el. top. tělesa P [W]*
					15	18	20	22	24					
KLC 700.450 KRC 700.450	700	450 445	420 415	75/65	329	306	291	276	262	291	1,2765	4,4	2,5	200
70/55				273	251	236	222	208						
KRC 700.450				55/45	185	165	152	139	126					
KLC 700.500 KRC 700.500	700	500 495	470 465	75/65	359	334	318	302	286	318	1,2655	4,7	2,7	200
70/55				298	274	259	244	228						
KRC 700.500				55/45	202	181	167	153	139					
KLC 700.600 KRC 700.600	700	600 595	570 565	75/65	419	391	372	354	335	372	1,2435	5,4	3,0	300
70/55				349	322	304	286	269						
KRC 700.600				55/45	239	214	197	181	165					
KLC 700.750 KRC 700.750	700	750 745	720 715	75/65	504	471	449	427	406	449	1,2105	6,3	3,5	300
70/55				422	390	369	348	327						
KRC 700.750				55/45	292	262	242	223	203					
KLC 900.450 KRC 900.450	900	450 445	420 415	75/65	427	397	378	359	340	378	1,2783	5,9	3,4	300
70/55				354	326	307	289	271						
KRC 900.450				55/45	240	214	197	180	164					
KLC 900.500 KRC 900.500	900	500 495	470 465	75/65	466	434	413	392	372	413	1,2691	6,3	3,6	300
70/55				387	356	336	316	296						
KRC 900.500				55/45	263	234	216	198	180					
KLC 900.600 KRC 900.600	900	600 595	570 565	75/65	543	506	482	458	434	482	1,2509	7,2	4,0	400
70/55				452	417	393	370	348						
KRC 900.600				55/45	309	276	254	233	213					
KLC 900.750 KRC 900.750	900	750 745	720 715	75/65	655	612	583	555	526	583	1,2235	8,5	4,7	500
70/55				548	506	478	451	423						
KRC 900.750				55/45	377	338	312	287	262					
KLC 1220.450 KRC 1220.450	1220	450 445	420 415	75/65	586	546	519	493	466	519	1,2811	7,9	4,5	400
70/55				486	447	421	396	371						
KRC 1220.450				55/45	329	293	270	247	225					
KLC 1220.500 KRC 1220.500	1220	500 495	470 465	75/65	640	596	567	538	510	567	1,2749	8,4	4,8	500
70/55				531	489	461	433	406						
KRC 1220.500				55/45	360	321	296	271	246					
KLC 1220.600 KRC 1220.600	1220	600 595	570 565	75/65	747	696	662	629	596	662	1,2627	9,6	5,4	500
70/55				620	571	539	507	476						
KRC 1220.600				55/45	422	377	347	318	290					
KLC 1220.750 KRC 1220.750	1220	750 745	720 715	75/65	900	839	799	759	720	799	1,2442	11,3	6,3	700
70/55				750	691	653	615	577						
KRC 1220.750				55/45	513	459	423	388	354					
KLC 1500.450 KRC 1500.450	1500	450 445	420 415	75/65	727	676	643	610	578	643	1,2836	9,9	5,7	500
70/55				602	554	522	491	460						
KRC 1500.450				55/45	407	363	334	305	278					
KLC 1500.500 KRC 1500.500	1500	500 495	470 465	75/65	794	739	703	667	632	703	1,2800	10,6	6,1	600
70/55				658	606	571	537	503						
KRC 1500.500				55/45	445	397	366	335	304					
KLC 1500.600 KRC 1500.600	1500	600 595	570 565	75/65	926	862	820	778	737	820	1,2730	12,1	6,9	700
70/55				768	707	667	627	588						
KRC 1500.600				55/45	521	465	428	392	357					
KLC 1500.750 KRC 1500.750	1500	750 745	720 715	75/65	1118	1041	991	941	892	991	1,2624	14,3	8,0	800
70/55				929	855	807	760	712						
KRC 1500.750				55/45	632	564	520	477	434					
KLC 1820.450 KRC 1820.450	1820	450 445	420 415	75/65	889	827	786	746	706	786	1,2864	11,9	6,8	600
70/55				736	677	638	599	562						
KRC 1820.450				55/45	497	443	407	373	339					
KLC 1820.500 KRC 1820.500	1820	500 495	470 465	75/65	971	903	859	815	772	859	1,2859	12,8	7,3	700
70/55				804	739	697	655	614						
KRC 1820.500				55/45	543	484	445	408	371					
KLC 1820.600 KRC 1820.600	1820	600 595	570 565	75/65	1134	1055	1003	952	901	1003	1,2848	14,5	8,2	800
70/55				939	864	814	765	717						
KRC 1820.600				55/45	634	565	520	476	433					
KLC 1820.750 KRC 1820.750	1820	750 745	720 715	75/65	1369	1274	1211	1149	1088	1211	1,2831	17,2	9,7	1000
70/55				1134	1043	983	924	866						
KRC 1820.750				55/45	766	683	629	575	523					

* Uvedené hodnoty maximálního výkonu elektrického topného tělesa platí pro kombinované vytápění s použitím tělesa EL.07 (v nabídce od 1.8.2017) viz str. 38.

Charakteristická rovnice: $\Phi = K_T \cdot L^a \cdot H^b \cdot \Delta T^{(c_0+c_1 \cdot H)}$	K _T	a	b	c ₀	c ₁
	1,33063 x 10 ⁻⁵	0,8465104	1,0389605	1,2584421	1,02361 x 10 ⁻⁷

Uvedené hodnoty tepelných výkonů platí pro znázorněné typy připojení otopných těles:

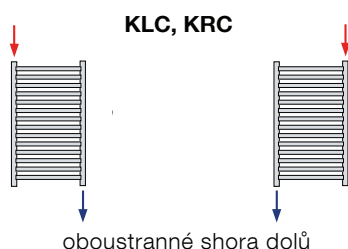

KORALUX STANDARD



Technické údaje

Výška H	700, 900, 1220, 1500 mm
Délka L	400, 500, 600 mm
Hloubka B	30 mm
Připojovací rozteč	$h = L - 30$ mm
Připojovací závit	4 x G 1/2 vnitřní
Nejvyšší přípustný provozní přetlak	1,0 MPa
Zkušební přetlak	1,3 MPa
Nejvyšší přípustná provozní teplota	110 °C
Průtokový součinitel	$A_T = 1,6 \times 10^{-4} \text{ m}^2$
Součinitel odporu	$\xi_T = 3,1$

Upevnění

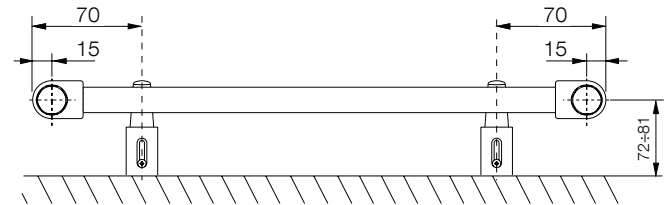

Dodávaná souprava pro upevnění otopného tělesa na stěnu obsahuje 4 ks speciálních konzol z plastu, vruty, hmoždinky a návod na montáž.

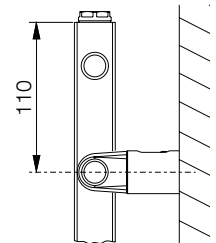

Konstrukce

KORALUX STANDARD (KS) je trubkové otopné těleso se **spodním připojením zdola dolů** s připojovací roztečí **h** odvozenou z jeho délky **L**. Konstrukce tělesa rovněž umožňuje **oboustranné připojení shora dolů**.

Ocelové trubky $\varnothing 20$ mm
Ocelový profil 40 x 30 mm

Způsob připojení KORALUX STANDARD

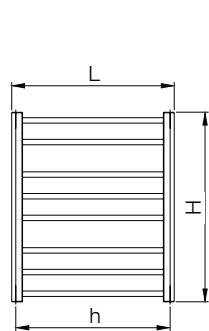
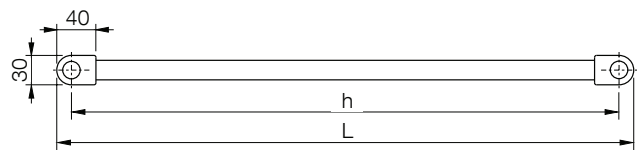
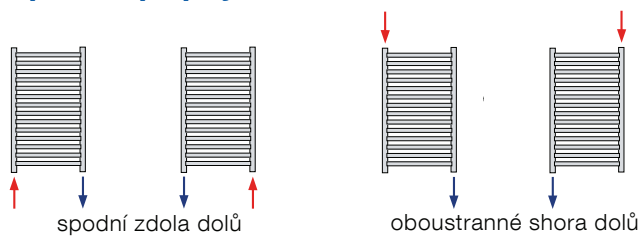

KS 700...

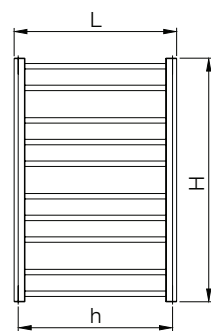

KS 900...

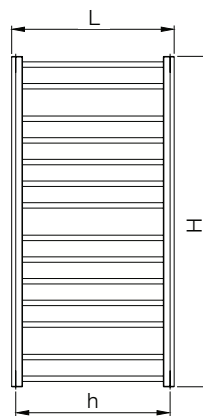

KS 1220...

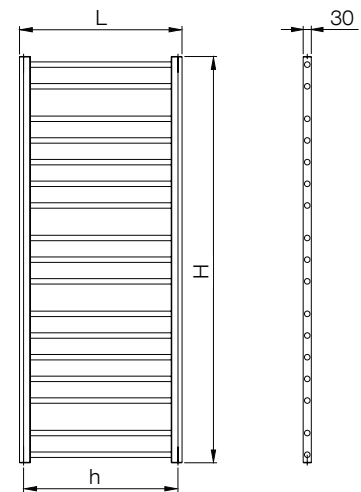

KS 1500...



TEPELNÝ VÝKON Q [W]
PRO TEPLONOSNOU LÁTKU VODA PODLE EN 442

ZÁKLADNÍ TECHNICKÉ PARAMETRY

Typové označení	H [mm]	L [mm]	h [mm]	t ₁ /t ₂ [°C]	Q [W] pro t ₁ [°C]					Jmenovitý tepelný výkon Q _n [W] (75/65/20°C)	Tepelný exponent n [-]	Hmotnost tělesa M _r [kg]	Vodní objem tělesa V _r [l]	Max. výkon el. top. tělesa P [W]*
					15	18	20	22	24					
KS 700.400	700	400	370	75/65	223	208	198	188	179	198	1,2347	3,3	1,9	-
				70/55	186	171	162	153	143					
				55/45	127	114	105	97	88					
KS 700.500	700	500	470	75/65	260	242	231	220	209	231	1,2278	3,7	2,1	200
				70/55	217	200	189	178	168					
				55/45	149	134	123	113	103					
KS 700.600	700	600	570	75/65	295	276	263	250	238	263	1,2209	4,1	2,3	200
				70/55	247	228	216	203	191					
				55/45	170	153	141	130	118					
KS 900.400	900	400	370	75/65	285	266	254	242	230	254	1,2153	4,2	2,5	200
				70/55	239	220	208	197	185					
				55/45	165	148	137	126	115					
KS 900.500	900	500	470	75/65	334	312	297	283	268	297	1,2219	4,7	2,7	200
				70/55	279	258	244	230	216					
				55/45	192	172	159	146	134					
KS 900.600	900	600	570	75/65	379	354	337	321	304	337	1,2285	5,2	3,0	300
				70/55	316	292	276	260	244					
				55/45	217	195	180	165	151					
KS 1220.400	1220	400	370	75/65	388	362	345	328	311	345	1,2274	5,7	3,4	300
				70/55	324	299	283	266	250					
				55/45	223	199	184	169	155					
KS 1220.500	1220	500	470	75/65	453	423	403	383	364	403	1,2341	6,4	3,7	300
				70/55	378	349	330	311	292					
				55/45	260	232	215	197	180					
KS 1220.600	1220	600	570	75/65	515	481	458	435	413	458	1,2407	7,1	4,1	400
				70/55	430	396	374	353	331					
				55/45	294	263	243	223	203					
KS 1500.400	1500	400	370	75/65	481	448	427	406	385	427	1,2423	7,0	4,1	400
				70/55	401	369	349	329	309					
				55/45	274	245	226	208	190					
KS 1500.500	1500	500	470	75/65	562	524	499	474	450	499	1,2456	7,8	4,6	400
				70/55	468	432	408	384	360					
				55/45	320	286	264	242	221					
KS 1500.600	1500	600	570	75/65	639	595	567	539	511	567	1,2489	8,6	5,0	500
				70/55	532	490	463	436	409					
				55/45	363	325	300	275	251					

Charakteristická rovnice: $\Phi = K_T \cdot L^a \cdot H^b \cdot \Delta T_{(c_0+c_1, H)}$

K _T	a	b	c ₀	c ₁
6,09652 x 10 ⁻⁵	0,6969140	0,9191200	1,2108153	2,19842 x 10 ⁻⁵

Uvedené hodnoty tepelných výkonů platí pro znázorněné typy připojení otopných těles:

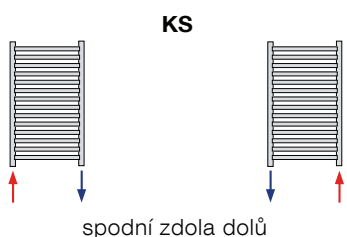

KORALUX STANDARD

TEPELNÝ VÝKON Q [W]
PRO TEPLONOSNOU LÁTKU VODA PODLE EN 442

ZÁKLADNÍ TECHNICKÉ PARAMETRY

Typové označení	H [mm]	L [mm]	h [mm]	t ₁ /t ₂ [°C]	Q [W] pro t [°C]					Jmenovitý tepelný výkon Q _n [W] (75/65/20°C)	Teplotní exponent n [-]	Hmotnost tělesa M _T [kg]	Vodní objem tělesa V _T [l]	Max. výkon el. top. tělesa P [W]*
					15	18	20	22	24					
KS 700.400	700	400	370	75/65	240	224	213	202	192	213	1,2674	3,3	1,9	-
				70/55	200	184	173	163	153					
				55/45	136	121	111	102	93					
KS 700.500	700	500	470	75/65	281	262	249	237	224	249	1,2616	3,7	2,1	200
				70/55	233	215	203	191	179					
				55/45	159	142	131	120	109					
KS 700.600	700	600	570	75/65	319	297	283	269	255	283	1,2557	4,1	2,3	200
				70/55	265	244	231	217	204					
				55/45	181	162	149	137	125					
KS 900.400	900	400	370	75/65	309	289	275	261	248	275	1,2365	4,2	2,5	200
				70/55	258	238	225	212	199					
				55/45	177	158	146	134	123					
KS 900.500	900	500	470	75/65	363	338	322	306	290	322	1,2432	4,7	2,7	200
				70/55	302	279	263	248	233					
				55/45	207	185	171	157	143					
KS 900.600	900	600	570	75/65	411	383	365	347	329	365	1,2499	5,2	3,0	300
				70/55	342	316	298	280	263					
				55/45	234	209	193	177	161					
KS 1220.400	1220	400	370	75/65	419	391	373	355	337	373	1,2274	5,7	3,4	300
				70/55	350	323	306	288	271					
				55/45	241	216	199	183	167					
KS 1220.500	1220	500	470	75/65	490	458	436	415	393	436	1,2341	6,4	3,7	300
				70/55	409	378	357	336	316					
				55/45	281	251	232	213	195					
KS 1220.600	1220	600	570	75/65	558	521	496	472	447	496	1,2407	7,1	4,1	400
				70/55	465	429	405	382	359					
				55/45	319	285	263	242	220					
KS 1500.400	1500	400	370	75/65	517	481	458	435	412	458	1,2640	7,0	4,1	400
				70/55	429	395	373	351	329					
				55/45	292	261	240	220	200					
KS 1500.500	1500	500	470	75/65	604	563	536	509	483	536	1,2568	7,8	4,6	400
				70/55	503	463	437	411	386					
				55/45	342	306	282	259	236					
KS 1500.600	1500	600	570	75/65	686	640	609	579	549	609	1,2532	8,6	5,0	500
				70/55	571	526	497	468	439					
				55/45	389	348	321	294	268					

Charakteristická rovnice: $\Phi = K_T \cdot L^a \cdot H^b \cdot \Delta T^{(c_0+c_1 \cdot H)}$

K _T	a	b	c ₀	c ₁
2,60605 x 10 ⁻⁵	0,6991236	1,0406641	1,2617516	-8,966688 x 10 ⁻⁶

Uvedené hodnoty tepelných výkonů platí pro znázorněné typy připojení otopných těles:

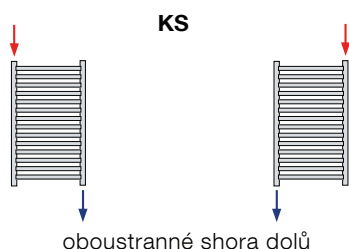



Konstrukce

KORALUX LINEAR EXCLUSIVE - M (KLXM) je chromované trubkové otopné těleso upravené pro **spodní středové připojení** s přípojovací rozteč 50 mm.

Ocelové trubky \varnothing 22 mm
Ocelový profil 40 x 30 mm

Způsob připojení KORALUX LINEAR EXCLUSIVE - M

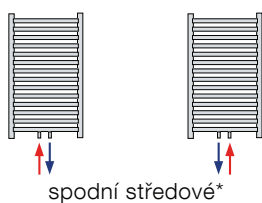

* u spodního středového připojení lze použít integrovanou armaturu HM dodávanou včetně termostatické hlavice (viz strana 39).

Technické údaje

Výška H	900, 1220, 1500, 1820 mm
Délka L	450, 600, 750 mm
Hloubka B	30 mm
Přípojovací rozteč	50 mm
Přípojovací závit	6 x G 1/2 vnitřní
Nejvyšší přípustný provozní přetlak	1,0 MPa
Zkušební přetlak	1,3 MPa
Nejvyšší přípustná provozní teplota	110 °C
Průtokový součinitel	$A_T = 7,1 \times 10^{-5} \text{ m}^2$
Součinitel odporu	$\xi_T = 16,0$

Upevnění

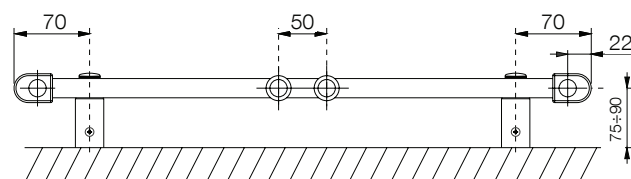

Dodávaná souprava pro upevnění otopného tělesa na stěnu obsahuje 4 ks speciálních konzol z plastu v odstínu chrom, vruty, hmoždinky a návod na montáž.

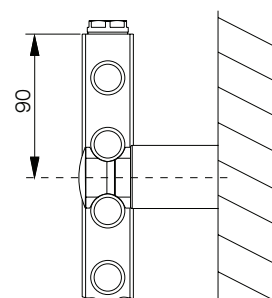

KORALUX RONDO EXCLUSIVE - M



Technické údaje

Výška H	900, 1220, 1500, 1820 mm
Délka L	449, 595, 745 mm
Hloubka B	45, 60, 75 mm
Připojovací rozteč	50 mm
Připojovací závit	6 x G 1/2 vnitřní
Nejvyšší přípustný provozní přetlak	1,0 MPa
Zkušební přetlak	1,3 MPa
Nejvyšší přípustná provozní teplota	110 °C
Průtokový součinitel	$A_T = 7,1 \times 10^{-5} \text{ m}^2$
Součinitel odporu	$\xi_T = 16,0$

Upevnění

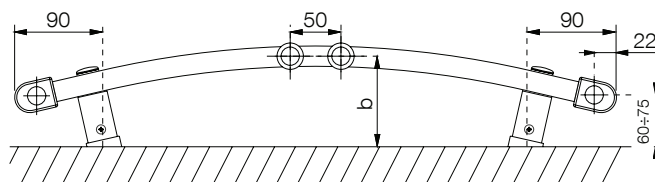

L [mm]	449	595	745
b [mm]	80 ÷ 95	90 ÷ 105	110 ÷ 125

Dodávaná souprava pro upevnění otopného tělesa na stěnu obsahuje 4 ks speciálních konzol z plastu v odstínu chrom, vruty, hmoždinky a návod na montáž.

Konstrukce

KORALUX RONDO EXCLUSIVE - M (KRXM) je chromované trubkové otopné těleso upravené pro **spodní středové připojení** s připojovací roztečí 50 mm.

Ocelové trubky \varnothing 22 mm
Ocelový profil 40 x 30 mm

Způsob připojení KORALUX RONDO EXCLUSIVE - M

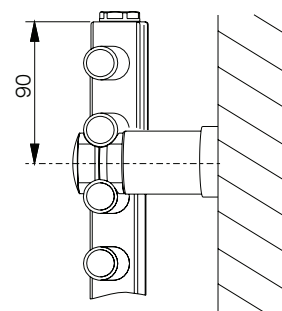
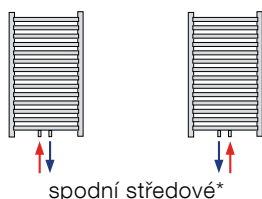

* u spodního středového připojení lze použít integrovanou armaturu HM dodávanou včetně termostatické hlavice (viz strana 39).

KORALUX LINEAR EXCLUSIVE - M

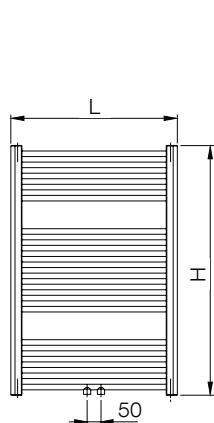
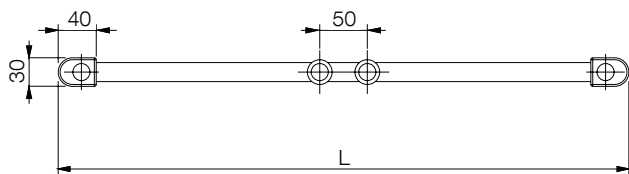

KLXM 900...

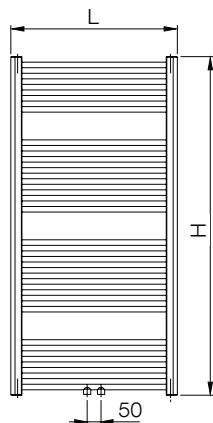

KLXM 1220...

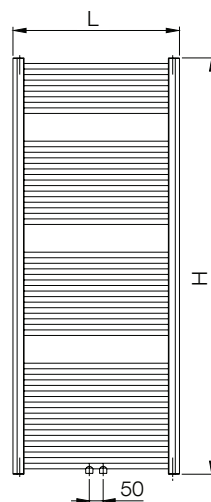

KLXM 1500...

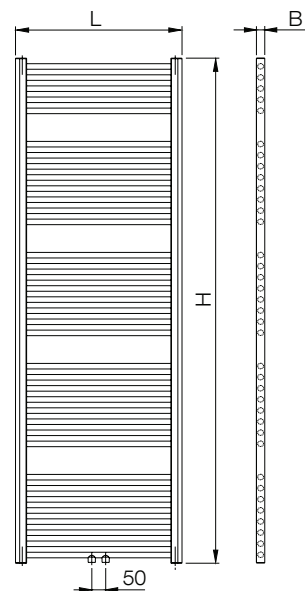

KLXM 1820...

KORALUX RONDO EXCLUSIVE - M

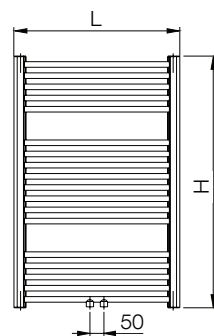
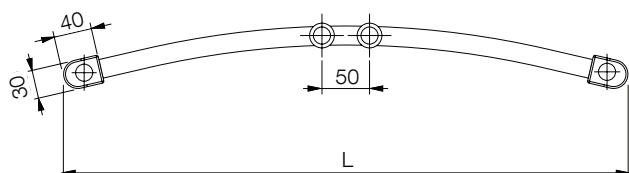

KRXM 900...

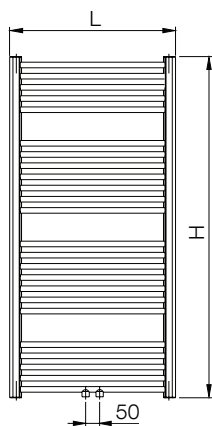

KRXM 1220...

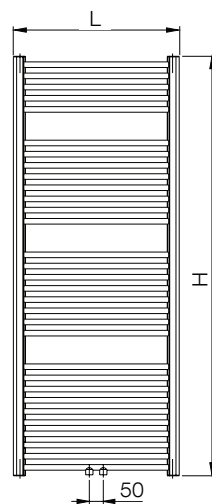

KRXM 1500...

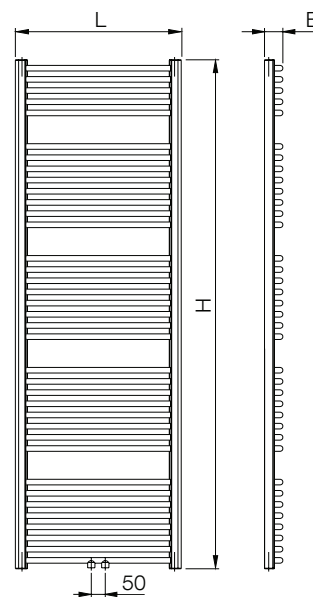

KRXM 1820...

KORALUX LINEAR EXCLUSIVE - M, RONDO EXCLUSIVE - M

TEPELNÝ VÝKON Q [W]

PRO TEPLONOSNOU LÁTKU VODA PODLE EN 442

ZÁKLADNÍ TECHNICKÉ PARAMETRY

Typové označení	H [mm]	L [mm]	h [mm]	t ₁ /t ₂ [°C]	Q [W] pro t ₁ [°C]					Jmenovitý tepelný výkon Q _n [W] (75/65/20°C)	Teplotní exponent n [-]	Hmotnost tělesa M _e [kg]	Vodní objem tělesa V _r [l]	Max. výkon el. top. tělesa P [W]*
					15	18	20	22	24					
KLXM 900.450 KRXM 900.450	900	450 449	50(406) 50(405)	75/65	281	262	249	237	224	249	1,2519	5,8	3,8	200
70/55				234	215	203	191	180						
55/45				159	142	131	120	110						
KLXM 900.600 KRXM 900.600	900	600 595	50(556) 50(551)	75/65	359	335	319	303	287	319	1,2522	7,0	5,0	200
70/55				299	276	260	245	230						
55/45				204	182	168	154	141						
KLXM 900.750 KRXM 900.750	900	750 745	50(706) 50(701)	75/65	436	406	387	368	349	387	1,2526	8,2	6,3	300
70/55				363	334	316	297	279						
55/45				248	221	204	187	171						
KLXM 1220.450 KRXM 1220.450	1220	450 449	50(406) 50(405)	75/65	382	355	338	321	304	338	1,2769	8,0	5,3	300
70/55				317	291	275	258	242						
55/45				214	191	176	161	147						
KLXM 1220.600 KRXM 1220.600	1220	600 595	50(556) 50(551)	75/65	489	455	433	411	389	433	1,2710	9,6	7,0	400
70/55				406	373	352	331	311						
55/45				275	246	226	207	189						
KLXM 1220.750 KRXM 1220.750	1220	750 745	50(706) 50(701)	75/65	593	553	526	500	473	526	1,2650	11,2	8,8	400
70/55				493	454	428	403	378						
55/45				335	299	276	253	230						
KLXM 1500.450 KRXM 1500.450	1500	450 449	50(406) 50(405)	75/65	473	440	419	398	377	419	1,2660	10,0	6,5	300
70/55				393	362	341	321	301						
55/45				267	238	219	201	183						
KLXM 1500.600 KRXM 1500.600	1500	600 595	50(556) 50(551)	75/65	606	564	537	510	483	537	1,2607	12,4	8,6	400
70/55				503	464	438	412	386						
55/45				343	306	282	259	235						
KLXM 1500.750 KRXM 1500.750	1500	750 745	50(706) 50(701)	75/65	735	685	652	619	587	652	1,2553	14,7	10,8	600
70/55				611	563	532	500	470						
55/45				417	372	343	315	287						
KLXM 1820.450 KRXM 1820.450	1820	450 449	50(406) 50(405)	75/65	582	542	516	490	464	516	1,2625	12,2	7,8	400
70/55				484	445	420	395	371						
55/45				329	294	271	248	226						
KLXM 1820.600 KRXM 1820.600	1820	600 595	50(556) 50(551)	75/65	746	695	662	629	596	662	1,2563	14,9	10,4	600
70/55				621	572	540	508	477						
55/45				423	378	348	320	291						
KLXM 1820.750 KRXM 1820.750	1820	750 745	50(706) 50(701)	75/65	903	842	802	762	723	802	1,2500	17,7	13,0	700
70/55				752	693	655	616	578						
55/45				514	459	424	389	354						

* Uvedené hodnoty maximálního výkonu elektrického topného tělesa platí pro kombinované vytápění s použitím tělesa EL.07 (v nabídce od 1.8.2017) viz str. 38.

Charakteristická rovnice: $\Phi = K_T \cdot L^a \cdot H^b \cdot \Delta T^{(c_0+c_1 \cdot H)}$	K_T	a	b	c_0	c_1
	$2,48800 \times 10^{-5}$	0,863664	0,877900	1,21760	$3,06600 \times 10^{-5}$

Uvedené hodnoty tepelných výkonů platí pro znázorněné typy připojení otopných těles:

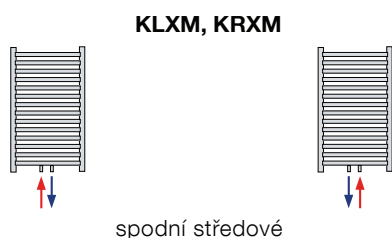



Sušák pro KORALUX



- určen k použití pro všechny modely trubkových otopných těles KORALUX kromě modelu KORALUX STANDARD
- jednoduchá montáž a demontáž
- vyrobeno z nerezové oceli
- volba délky sušáku **D1** je závislá na délce otopného tělesa **L**
- maximální svislé zatížení sušáku je **50 N** (do 5 kg)
- sada obsahuje 1ks Sušáku pro KORALUX

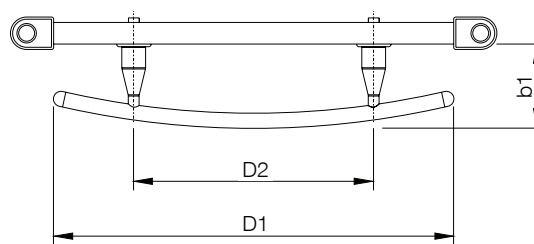
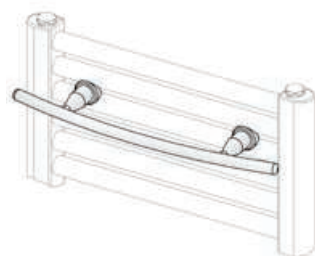

Typ	D1 [mm]	D2 [mm]	b1 [mm]	Objednací číslo
Sušák pro KORALUX 370	370	222	78	Z-D033
Sušák pro KORALUX 518	518	370	93	Z-D034

Věšák pro KORALUX



- určen k použití pro všechny modely trubkových otopných těles KORALUX kromě modelu KORALUX STANDARD
- jednoduchá montáž a demontáž
- vyrobeno z nerezové oceli
- maximální svislé zatížení věšáku je **50 N** (do 5 kg)
- sada obsahuje 1ks Věšáku pro KORALUX

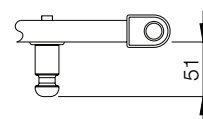
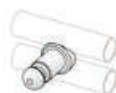

Typ	Objednací číslo
Věšák pro KORALUX	Z-D037

KOMBINOVANÉ VYTÁPĚNÍ

Kombinované vytápění

Všechna trubková otopná tělesa KORALUX, která jsou připojena na otopnou teplovodní soustavu, lze doplnit elektrickým topným tělesem:

- bez integrovaného regulátoru teploty Z-KT7-XXXX-10
- s integrovaným regulátorem teploty Z-KT7R-XXXX-XY

Tím vznikne trubkové otopné těleso pro kombinované vytápění (teplá voda – elektřina) a lze ho pak kdykoliv využít bez závislosti na provozu otopné soustavy.

Elektrické topné těleso

S integrovaným regulátorem teploty

Elektrické topné těleso s elektronickým regulátorem prostorové teploty vzduchu. Je dodáváno v barvě bílé nebo chrom. Elektrické topné těleso se připojuje na pevný el. rozvod přívodním kabelem do instalační krabice.

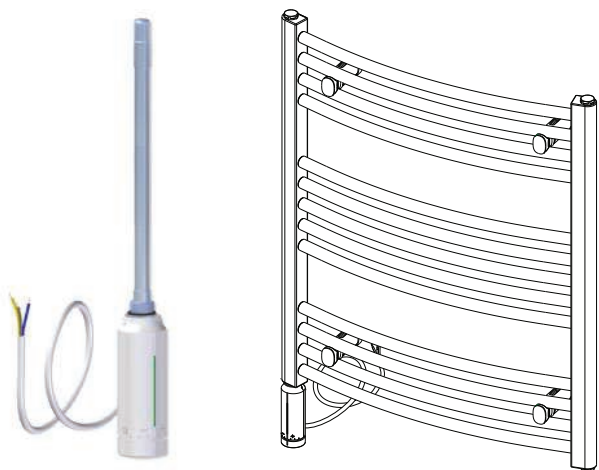

Elektrické topné těleso

Bez integrovaného regulátoru teploty

S využitím upraveného přívodního kabelu je určeno k připojení do síťové zásuvky. V tomto případě je potřeba objednat příslušenství v závislosti na požadovaném komfortu obsluhy a hospodárnosti provozu a namontovat ho na přívodní kabel.

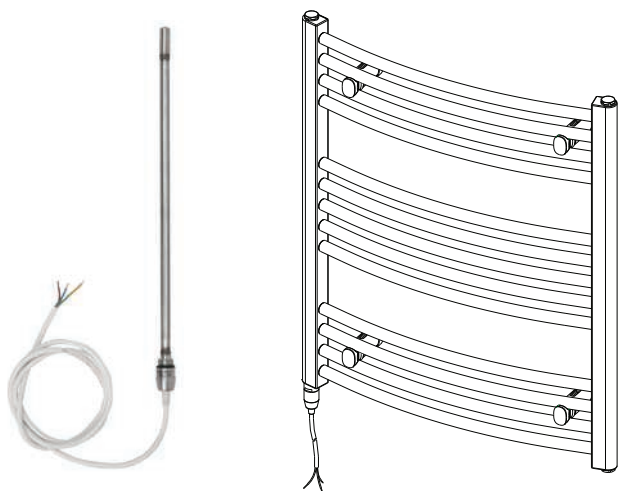

Elektrická topná tělesa

Technické údaje	El. topné těleso EL.07 s integrovaným regulátorem teploty	El. topné těleso EL.07 bez integrovaného regulátoru teploty
Objednací kód	Z-KT7R-XXXX-XY	Z-KT7-XXXX-10
Vypínač	Ano	Ne
Signalizace provozu	Ano	Ne
Signalizace chybového stavu	Ano	Ne
Termostat	Ano	Ne
Teplotní spínač	Ano	Ano
Teplotní omezovač	Ano	Ano
Volba provozních režimů	Ano	Ne
Jmenovité napětí	230 V / 50 Hz	230 V / 50 Hz
Rozsah příkonu	200 ÷ 1 200 W	200 ÷ 1 200 W
Krytí	IP 44	IP 44
Třída spotřebiče	1	1
Délka přípojovacího kabelu	1,5 m	1,5 m
Přípojovací závit	G 1/2"	G 1/2"
Pracovní poloha	Vertikální s el. přívodem dole	

Příslušenství

Technické údaje	Síťová vidlice VS1	El. regulátor teploty RE10A
Objednací kód	Z-SKV-0002	Z-SKV-0004
Vypínač	Ano	Ano
Signalizace provozu	Ano	Ano
Termostat	Ne	Ano
Volba provozních režimů	Ne	Ano
Jmenovité napětí	230 V / 50 Hz	230 V / 50 Hz
Krytí	IP 41	IP 20
Pracovní poloha	Dle všeobecných bezpečnostních předpisů	Vertikální s výstupem síťového kabelu dole

Ilustrační obrázky

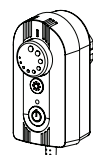

RE10A



VS1



odbočka „T“

Upozornění pro Vaši bezpečnost

- Instalaci a výměnu elektrického topného tělesa, výměnu přívodního kabelu, montáž veškerého elektrického příslušenství smí provádět pouze osoba s požadovanou a platnou odbornou způsobilostí
- Nesmí být překročeny doporučené (maximální) hodnoty výkonu elektrických topných těles, které jsou uvedeny v technických údajích u jednotlivých trubkových otopných těles KORALUX
- Pokud se pro připojení otopného tělesa na rozvod otopné soustavy použije stejný vývod jako pro instalaci elektrického topného tělesa, je nutno objednat odbočku „T“ (obchodní označení Z-SKV-0001)
- Montážní poloha je povolena pouze svislá s přívodním kabelem dole, tj. el. topné těleso musí být zasunuto do otopného tělesa pouze zespoda
- Otopné těleso nesmí být zavzdušněno a musí být trvale propojeno s otopnou soustavou
- Seznamte se podrobně s příloženým „Návodem k použití“, kde jsou výrazně a prokazatelně vysvětlena a zdůrazněna veškerá pravidla a podmínky pro zajištění bezpečného provozu otopného tělesa s kombinovaným vytápěním



Popis

ARMATURA HM je speciálně vyvinuta pro připojení deskových otopných těles RADIK MM, RADIK PLAN (LINE) VERTIKAL - M a RADIK PREMIUM, tj. otopného tělesa bez ventilu se spodním připojením s roztečí 50mm. S výhodou ji lze také použít pro všechna další otopná tělesa KORALUX a KORATHERM se stejným způsobem připojení na otopnou soustavu.

Jedná se o integrovanou armaturu, tj. v těle armatury je integrován ventil a regulační uzavírací šroubení, a lze tedy odpojit otopné těleso od otopné soustavy bez přerušení provozu. **Díky speciální konstrukci armatury jsou vývody pro připojení přívodního a zpětného potrubí libovolně volitelné.**

Armatura umožňuje přednastavení průtoku otopným tělesem, jeho uzavření na vstupu i výstupu a díky termostatické hlavici regulaci tepelného výkonu otopného tělesa v závislosti na teplotě ve vytápěné místnosti. Stupeň přednastavení je dán počtem otáček kuželky regulačního šroubení z polohy „uzavřeno“. Přednastavení regulačního stupně je reprodukovatelné, tj. při uzavření průtoku a následném otevření nedojde ke změně v nastavení regulačního stupně.

Sortiment

Součástí dodávky připojovací ARMATURY HM je:

- integrovaná armatura v přímém nebo rohovém provedení
- termostatická hlavice v barvě bílá nebo odstín „chrom“
- 2 ks redukce G 1/2 na G 3/4 s těsnícím „O“ kroužkem
- 2 ks plochého těsnění z EPDM pryže
- montážní návod a návod na obsluhu

Na zvláštní požadavek je možno dodat:

- univerzální krytku armatury v barvě bílá
- univerzální krytku armatury v odstínu „chrom“

Způsob objednání

ARMATURA HM

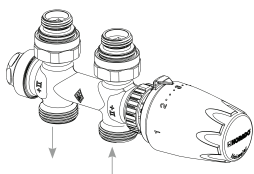
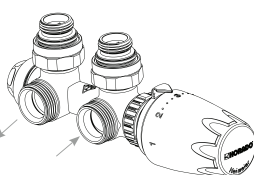
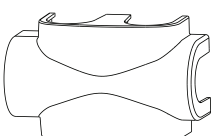
	Provedení	Barva termostatické hlavice	Objednací číslo
	přímá	bílá	Z-D023
		chrom	Z-D024
	rohová	bílá	Z-D025
		chrom	Z-D026
	univerzální	bílá	Z-D027
		chrom	Z-D028

Použití

Armatura je určena pro dvoutrubkové otopné soustavy s nuceným oběhem. Lze ji použít u následujícího sortimentu otopných těles společnosti KORADO, a.s.:

Produktová řada	Model otopného tělesa
RADIK	RADIK PLAN VERTIKAL - M
	RADIK LINE VERTIKAL - M
	RADIK MM
	RADIK PREMIUM (pouze spodní připojení)
	RADIK PLAN PREMIUM (pouze spodní připojení)
	RADIK LINE PREMIUM (pouze spodní připojení)
KORALUX	KORALUX LINEAR MAX - M
	KORALUX LINEAR COMFORT - M
	KORALUX LINEAR CLASSIC - M
	KORALUX LINEAR EXCLUSIVE - M
	KORALUX RONDO MAX - M
	KORALUX RONDO COMFORT - M
	KORALUX RONDO CLASSIC - M
	KORALUX RONDO EXCLUSIVE - M
KORATHERM	KORATHERM HORIZONTAL - M
	KORATHERM VERTIKAL - M

Upozornění:

Při použití stojánkových konzol Z-U580, Z-U581 u modelu KORATHERM HORIZONTAL - M lze použít připojovací ARMATURU HM od délky L = 700 mm.

Způsob připojení

Připojení na otopnou soustavu je vnějším závitem G 3/4 a lze využít svěrná spojení pro měděné, plastové, přesné ocelové nebo vícevrstvé trubky.

Připojení armatury k otopnému tělesu je pomocí samotěsnící dvojité vsuvky (redukce) G 1/2 na G 3/4, která je součástí dodávky.

Ventil armatury je opatřen vnějším připojovacím závitem M 30 x 1,5 pro montáž termostatické hlavice, která je součástí dodávky připojovací ARMATURY HM.

ÚDAJE PRO OBJEDNÁVKU

KORALUX LINEAR MAX KORALUX LINEAR MAX - M

Typové označení	H [mm]	L [mm]	Objednací kód
KLM 700.450	690	450	KLM-070045-00-10
KLM 700.600	690	600	KLM-070060-00-10
KLM 700.750	690	750	KLM-070075-00-10
KLM 900.450	900	450	KLM-090045-00-10
KLM 900.600	900	600	KLM-090060-00-10
KLM 900.750	900	750	KLM-090075-00-10
KLM 1220.450	1215	450	KLM-122045-00-10
KLM 1220.600	1215	600	KLM-122060-00-10
KLM 1220.750	1215	750	KLM-122075-00-10
KLM 1500.450	1495	450	KLM-150045-00-10
KLM 1500.600	1495	600	KLM-150060-00-10
KLM 1500.750	1495	750	KLM-150075-00-10
KLM 1820.450	1810	450	KLM-182045-00-10
KLM 1820.600	1810	600	KLM-182060-00-10
KLM 1820.750	1810	750	KLM-182075-00-10
KLMM 700.450	690	450	KLM-070045-00M10
KLMM 700.600	690	600	KLM-070060-00M10
KLMM 700.750	690	750	KLM-070075-00M10
KLMM 900.450	900	450	KLM-090045-00M10
KLMM 900.600	900	600	KLM-090060-00M10
KLMM 900.750	900	750	KLM-090075-00M10
KLMM 1220.450	1215	450	KLM-122045-00M10
KLMM 1220.600	1215	600	KLM-122060-00M10
KLMM 1220.750	1215	750	KLM-122075-00M10
KLMM 1500.450	1495	450	KLM-150045-00M10
KLMM 1500.600	1495	600	KLM-150060-00M10
KLMM 1500.750	1495	750	KLM-150075-00M10
KLMM 1820.450	1810	450	KLM-182045-00M10
KLMM 1820.600	1810	600	KLM-182060-00M10
KLMM 1820.750	1810	750	KLM-182075-00M10

KORALUX LINEAR COMFORT KORALUX LINEAR COMFORT - M

Typové označení	H [mm]	L [mm]	Objednací kód
KLT 700.450	700	450	KLT-070045-00-10
KLT 700.500	700	500	KLT-070050-00-10
KLT 700.600	700	600	KLT-070060-00-10
KLT 700.750	700	750	KLT-070075-00-10
KLT 900.450	900	450	KLT-090045-00-10
KLT 900.500	900	500	KLT-090050-00-10
KLT 900.600	900	600	KLT-090060-00-10
KLT 900.750	900	750	KLT-090075-00-10
KLT 1220.450	1220	450	KLT-122045-00-10
KLT 1220.500	1220	500	KLT-122050-00-10
KLT 1220.600	1220	600	KLT-122060-00-10
KLT 1220.750	1220	750	KLT-122075-00-10
KLT 1500.450	1500	450	KLT-150045-00-10
KLT 1500.500	1500	500	KLT-150050-00-10
KLT 1500.600	1500	600	KLT-150060-00-10
KLT 1500.750	1500	750	KLT-150075-00-10
KLT 1820.450	1820	450	KLT-182045-00-10
KLT 1820.500	1820	500	KLT-182050-00-10
KLT 1820.600	1820	600	KLT-182060-00-10
KLT 1820.750	1820	750	KLT-182075-00-10
KLTM 700.450	700	450	KLT-070045-00M10
KLTM 700.500	700	500	KLT-070050-00M10
KLTM 700.600	700	600	KLT-070060-00M10
KLTM 700.750	700	750	KLT-070075-00M10
KLTM 900.450	900	450	KLT-090045-00M10
KLTM 900.500	900	500	KLT-090050-00M10
KLTM 900.600	900	600	KLT-090060-00M10
KLTM 900.750	900	750	KLT-090075-00M10
KLTM 1220.450	1220	450	KLT-122045-00M10
KLTM 1220.500	1220	500	KLT-122050-00M10
KLTM 1220.600	1220	600	KLT-122060-00M10
KLTM 1220.750	1220	750	KLT-122075-00M10
KLTM 1500.450	1500	450	KLT-150045-00M10
KLTM 1500.500	1500	500	KLT-150050-00M10
KLTM 1500.600	1500	600	KLT-150060-00M10
KLTM 1500.750	1500	750	KLT-150075-00M10
KLTM 1820.450	1820	450	KLT-182045-00M10
KLTM 1820.500	1820	500	KLT-182050-00M10
KLTM 1820.600	1820	600	KLT-182060-00M10
KLTM 1820.750	1820	750	KLT-182075-00M10

KORALUX RONDO MAX KORALUX RONDO MAX - M

Typové označení	H [mm]	L [mm]	Objednací kód
KRM 700.450	690	445	KRM-070045-00-10
KRM 700.600	690	595	KRM-070060-00-10
KRM 700.750	690	745	KRM-070075-00-10
KRM 900.450	900	445	KRM-090045-00-10
KRM 900.600	900	595	KRM-090060-00-10
KRM 900.750	900	745	KRM-090075-00-10
KRM 1220.450	1215	445	KRM-122045-00-10
KRM 1220.600	1215	595	KRM-122060-00-10
KRM 1220.750	1215	745	KRM-122075-00-10
KRM 1500.450	1495	445	KRM-150045-00-10
KRM 1500.600	1495	595	KRM-150060-00-10
KRM 1500.750	1495	745	KRM-150075-00-10
KRM 1820.450	1810	445	KRM-182045-00-10
KRM 1820.600	1810	595	KRM-182060-00-10
KRM 1820.750	1810	745	KRM-182075-00-10
KRMM 700.450	690	445	KRM-070045-00M10
KRMM 700.600	690	595	KRM-070060-00M10
KRMM 700.750	690	745	KRM-070075-00M10
KRMM 900.450	900	445	KRM-090045-00M10
KRMM 900.600	900	595	KRM-090060-00M10
KRMM 900.750	900	745	KRM-090075-00M10
KRMM 1220.450	1215	445	KRM-122045-00M10
KRMM 1220.600	1215	595	KRM-122060-00M10
KRMM 1220.750	1215	745	KRM-122075-00M10
KRMM 1500.450	1495	445	KRM-150045-00M10
KRMM 1500.600	1495	595	KRM-150060-00M10
KRMM 1500.750	1495	745	KRM-150075-00M10
KRMM 1820.450	1810	445	KRM-182045-00M10
KRMM 1820.600	1810	595	KRM-182060-00M10
KRMM 1820.750	1810	745	KRM-182075-00M10

KORALUX RONDO COMFORT KORALUX RONDO COMFORT - M

Typové označení	H [mm]	L [mm]	Objednací kód
KRT 700.450	700	445	KRT-070045-00-10
KRT 700.500	700	495	KRT-070050-00-10
KRT 700.600	700	595	KRT-070060-00-10
KRT 700.750	700	745	KRT-070075-00-10
KRT 900.450	900	445	KRT-090045-00-10
KRT 900.500	900	495	KRT-090050-00-10
KRT 900.600	900	595	KRT-090060-00-10
KRT 900.750	900	745	KRT-090075-00-10
KRT 1220.450	1220	445	KRT-122045-00-10
KRT 1220.500	1220	495	KRT-122050-00-10
KRT 1220.600	1220	595	KRT-122060-00-10
KRT 1220.750	1220	745	KRT-122075-00-10
KRT 1500.450	1500	445	KRT-150045-00-10
KRT 1500.500	1500	495	KRT-150050-00-10
KRT 1500.600	1500	595	KRT-150060-00-10
KRT 1500.750	1500	745	KRT-150075-00-10
KRT 1820.450	1820	445	KRT-182045-00-10
KRT 1820.500	1820	495	KRT-182050-00-10
KRT 1820.600	1820	595	KRT-182060-00-10
KRT 1820.750	1820	745	KRT-182075-00-10
KRTM 700.450	700	445	KRT-070045-00M10
KRTM 700.500	700	495	KRT-070050-00M10
KRTM 700.600	700	595	KRT-070060-00M10
KRTM 700.750	700	745	KRT-070075-00M10
KRTM 900.450	900	445	KRT-090045-00M10
KRTM 900.500	900	495	KRT-090050-00M10
KRTM 900.600	900	595	KRT-090060-00M10
KRTM 900.750	900	745	KRT-090075-00M10
KRTM 1220.450	1220	445	KRT-122045-00M10
KRTM 1220.500	1220	495	KRT-122050-00M10
KRTM 1220.600	1220	595	KRT-122060-00M10
KRTM 1220.750	1220	745	KRT-122075-00M10
KRTM 1500.450	1500	445	KRT-150045-00M10
KRTM 1500.500	1500	495	KRT-150050-00M10
KRTM 1500.600	1500	595	KRT-150060-00M10
KRTM 1500.750	1500	745	KRT-150075-00M10
KRTM 1820.450	1820	445	KRT-182045-00M10
KRTM 1820.500	1820	495	KRT-182050-00M10
KRTM 1820.600	1820	595	KRT-182060-00M10
KRTM 1820.750	1820	745	KRT-182075-00M10



KORALUX LINEAR CLASSIC KORALUX LINEAR CLASSIC - M

Typové označení	H [mm]	L [mm]	Objednávací kód
KLC 700.450	700	450	KLC-070045-00-10
KLC 700.500	700	500	KLC-070050-00-10
KLC 700.600	700	600	KLC-070060-00-10
KLC 700.750	700	750	KLC-070075-00-10
KLC 900.450	900	450	KLC-090045-00-10
KLC 900.500	900	500	KLC-090050-00-10
KLC 900.600	900	600	KLC-090060-00-10
KLC 900.750	900	750	KLC-090075-00-10
KLC 1220.450	1220	450	KLC-122045-00-10
KLC 1220.500	1220	500	KLC-122050-00-10
KLC 1220.600	1220	600	KLC-122060-00-10
KLC 1220.750	1220	750	KLC-122075-00-10
KLC 1500.450	1500	450	KLC-150045-00-10
KLC 1500.500	1500	500	KLC-150050-00-10
KLC 1500.600	1500	600	KLC-150060-00-10
KLC 1500.750	1500	750	KLC-150075-00-10
KLC 1820.450	1820	450	KLC-182045-00-10
KLC 1820.500	1820	500	KLC-182050-00-10
KLC 1820.600	1820	600	KLC-182060-00-10
KLC 1820.750	1820	750	KLC-182075-00-10
KLCM 700.450	700	450	KLC-070045-00M10
KLCM 700.500	700	500	KLC-070050-00M10
KLCM 700.600	700	600	KLC-070060-00M10
KLCM 700.750	700	750	KLC-070075-00M10
KLCM 900.450	900	450	KLC-090045-00M10
KLCM 900.500	900	500	KLC-090050-00M10
KLCM 900.600	900	600	KLC-090060-00M10
KLCM 900.750	900	750	KLC-090075-00M10
KLCM 1220.450	1220	450	KLC-122045-00M10
KLCM 1220.500	1220	500	KLC-122050-00M10
KLCM 1220.600	1220	600	KLC-122060-00M10
KLCM 1220.750	1220	750	KLC-122075-00M10
KLCM 1500.450	1500	450	KLC-150045-00M10
KLCM 1500.500	1500	500	KLC-150050-00M10
KLCM 1500.600	1500	600	KLC-150060-00M10
KLCM 1500.750	1500	750	KLC-150075-00M10
KLCM 1820.450	1820	450	KLC-182045-00M10
KLCM 1820.500	1820	500	KLC-182050-00M10
KLCM 1820.600	1820	600	KLC-182060-00M10
KLCM 1820.750	1820	750	KLC-182075-00M10

KORALUX RONDO CLASSIC KORALUX RONDO CLASSIC - M

Typové označení	H [mm]	L [mm]	Objednávací kód
KRC 700.450	700	445	KRC-070045-00-10
KRC 700.500	700	495	KRC-070050-00-10
KRC 700.600	700	595	KRC-070060-00-10
KRC 700.750	700	745	KRC-070075-00-10
KRC 900.450	900	445	KRC-090045-00-10
KRC 900.500	900	495	KRC-090050-00-10
KRC 900.600	900	595	KRC-090060-00-10
KRC 900.750	900	745	KRC-090075-00-10
KRC 1220.450	1220	445	KRC-122045-00-10
KRC 1220.500	1220	495	KRC-122050-00-10
KRC 1220.600	1220	595	KRC-122060-00-10
KRC 1220.750	1220	745	KRC-122075-00-10
KRC 1500.450	1500	445	KRC-150045-00-10
KRC 1500.500	1500	495	KRC-150050-00-10
KRC 1500.600	1500	595	KRC-150060-00-10
KRC 1500.750	1500	745	KRC-150075-00-10
KRC 1820.450	1820	445	KRC-182045-00-10
KRC 1820.500	1820	495	KRC-182050-00-10
KRC 1820.600	1820	595	KRC-182060-00-10
KRC 1820.750	1820	745	KRC-182075-00-10
KRCM 700.450	700	445	KRC-070045-00M10
KRCM 700.500	700	495	KRC-070050-00M10
KRCM 700.600	700	595	KRC-070060-00M10
KRCM 700.750	700	745	KRC-070075-00M10
KRCM 900.450	900	445	KRC-090045-00M10
KRCM 900.500	900	495	KRC-090050-00M10
KRCM 900.600	900	595	KRC-090060-00M10
KRCM 900.750	900	745	KRC-090075-00M10
KRCM 1220.450	1220	445	KRC-122045-00M10
KRCM 1220.500	1220	495	KRC-122050-00M10
KRCM 1220.600	1220	595	KRC-122060-00M10
KRCM 1220.750	1220	745	KRC-122075-00M10
KRCM 1500.450	1500	445	KRC-150045-00M10
KRCM 1500.500	1500	495	KRC-150050-00M10
KRCM 1500.600	1500	595	KRC-150060-00M10
KRCM 1500.750	1500	745	KRC-150075-00M10
KRCM 1820.450	1820	445	KRC-182045-00M10
KRCM 1820.500	1820	495	KRC-182050-00M10
KRCM 1820.600	1820	595	KRC-182060-00M10
KRCM 1820.750	1820	745	KRC-182075-00M10

KORALUX LINEAR EXCLUSIVE - M

Typové označení	H [mm]	L [mm]	Objednávací kód
KLXM 900.450	900	450	KLX-090045-00M27
KLXM 900.600	900	600	KLX-090060-00M27
KLXM 900.750	900	750	KLX-090075-00M27
KLXM 1220.450	1220	450	KLX-122045-00M27
KLXM 1220.600	1220	600	KLX-122060-00M27
KLXM 1220.750	1220	750	KLX-122075-00M27
KLXM 1500.450	1500	450	KLX-150045-00M27
KLXM 1500.600	1500	600	KLX-150060-00M27
KLXM 1500.750	1500	750	KLX-150075-00M27
KLXM 1820.450	1820	450	KLX-182045-00M27
KLXM 1820.600	1820	600	KLX-182060-00M27
KLXM 1820.750	1820	750	KLX-182075-00M27

KORALUX RONDO EXCLUSIVE - M

Typové označení	H [mm]	L [mm]	Objednávací kód
KRXM 900.450	900	449	KRX-090045-00M27
KRXM 900.600	900	595	KRX-090060-00M27
KRXM 900.750	900	745	KRX-090075-00M27
KRXM 1220.450	1220	449	KRX-122045-00M27
KRXM 1220.600	1220	595	KRX-122060-00M27
KRXM 1220.750	1220	745	KRX-122075-00M27
KRXM 1500.450	1500	449	KRX-150045-00M27
KRXM 1500.600	1500	595	KRX-150060-00M27
KRXM 1500.750	1500	745	KRX-150075-00M27
KRXM 1820.450	1820	449	KRX-182045-00M27
KRXM 1820.600	1820	595	KRX-182060-00M27
KRXM 1820.750	1820	745	KRX-182075-00M27

KORALUX STANDARD

Typové označení	H [mm]	L [mm]	Objednávací kód
KS 700.400	700	400	KSC-070040-00-10
KS 700.500	700	500	KSC-070050-00-10
KS 700.600	700	600	KSC-070060-00-10
KS 900.400	900	400	KSC-090040-00-10
KS 900.500	900	500	KSC-090050-00-10
KS 900.600	900	600	KSC-090060-00-10
KS 1220.400	1220	400	KSC-122040-00-10
KS 1220.500	1220	500	KSC-122050-00-10
KS 1220.600	1220	600	KSC-122060-00-10
KS 1500.400	1500	400	KSC-150040-00-10
KS 1500.500	1500	500	KSC-150050-00-10
KS 1500.600	1500	600	KSC-150060-00-10

Schéma tvoření kódu

KMM-HHHLLL-00-NXY

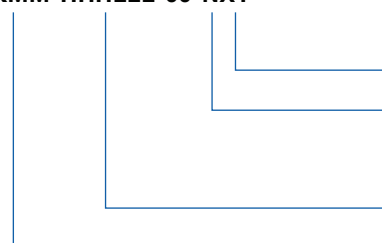

kód barvy

způsob připojení
- krajní připojení
M - středové připojení
E - přímotopné el. těleso

jmenovité rozměry

označení modelu

ÚDAJE PRO OBJEDNÁVKU

KORALUX LINEAR MAX - E KORALUX RONDO MAX - E

Typové označení	H [mm]	L [mm]	Objednací kód
KLME 700.450	690	450	KLM-070045-00E10
KLME 700.600	690	600	KLM-070060-00E10
KLME 700.750	690	750	KLM-070075-00E10
KLME 900.450	900	450	KLM-090045-00E10
KLME 900.600	900	600	KLM-090060-00E10
KLME 900.750	900	750	KLM-090075-00E10
KLME 1220.450	1215	450	KLM-122045-00E10
KLME 1220.600	1215	600	KLM-122060-00E10
KLME 1220.750	1215	750	KLM-122075-00E10
KLME 1500.450	1495	450	KLM-150045-00E10
KLME 1500.600	1495	600	KLM-150060-00E10
KLME 1500.750	1495	750	KLM-150075-00E10
KLME 1820.450	1810	450	KLM-182045-00E10
KLME 1820.600	1810	600	KLM-182060-00E10
KLME 1820.750	1810	750	KLM-182075-00E10
KRME 700.450	690	445	KRM-070045-00E10
KRME 700.600	690	595	KRM-070060-00E10
KRME 700.750	690	745	KRM-070075-00E10
KRME 900.450	900	445	KRM-090045-00E10
KRME 900.600	900	595	KRM-090060-00E10
KRME 900.750	900	745	KRM-090075-00E10
KRME 1220.450	1215	445	KRM-122045-00E10
KRME 1220.600	1215	595	KRM-122060-00E10
KRME 1220.750	1215	745	KRM-122075-00E10
KRME 1500.450	1495	445	KRM-150045-00E10
KRME 1500.600	1495	595	KRM-150060-00E10
KRME 1500.750	1495	745	KRM-150075-00E10
KRME 1820.450	1810	445	KRM-182045-00E10
KRME 1820.600	1810	595	KRM-182060-00E10
KRME 1820.750	1810	745	KRM-182075-00E10

KORALUX LINEAR CLASSIC - E KORALUX RONDO CLASSIC - E

Typové označení	H [mm]	L [mm]	Objednací kód
KLCE 700.600	700	600	KLC-070060-00E10
KLCE 700.750	700	750	KLC-070075-00E10
KLCE 900.450	900	450	KLC-090045-00E10
KLCE 900.500	900	500	KLC-090050-00E10
KLCE 900.600	900	600	KLC-090060-00E10
KLCE 900.750	900	750	KLC-090075-00E10
KLCE 1220.450	1220	450	KLC-122045-00E10
KLCE 1220.500	1220	500	KLC-122050-00E10
KLCE 1220.600	1220	600	KLC-122060-00E10
KLCE 1220.750	1220	750	KLC-122075-00E10
KLCE 1500.450	1500	450	KLC-150045-00E10
KLCE 1500.500	1500	500	KLC-150050-00E10
KLCE 1500.600	1500	600	KLC-150060-00E10
KLCE 1500.750	1500	750	KLC-150075-00E10
KLCE 1820.450	1820	450	KLC-182045-00E10
KLCE 1820.500	1820	500	KLC-182050-00E10
KLCE 1820.600	1820	600	KLC-182060-00E10
KLCE 1820.750	1820	750	KLC-182075-00E10
KRCE 700.600	700	595	KRC-070060-00E10
KRCE 700.750	700	745	KRC-070075-00E10
KRCE 900.450	900	445	KRC-090045-00E10
KRCE 900.500	900	495	KRC-090050-00E10
KRCE 900.600	900	595	KRC-090060-00E10
KRCE 900.750	900	745	KRC-090075-00E10
KRCE 1220.450	1220	445	KRC-122045-00E10
KRCE 1220.500	1220	495	KRC-122050-00E10
KRCE 1220.600	1220	595	KRC-122060-00E10
KRCE 1220.750	1220	745	KRC-122075-00E10
KRCE 1500.450	1500	445	KRC-150045-00E10
KRCE 1500.500	1500	495	KRC-150050-00E10
KRCE 1500.600	1500	595	KRC-150060-00E10
KRCE 1500.750	1500	745	KRC-150075-00E10
KRCE 1820.450	1820	445	KRC-182045-00E10
KRCE 1820.500	1820	495	KRC-182050-00E10
KRCE 1820.600	1820	595	KRC-182060-00E10
KRCE 1820.750	1820	745	KRC-182075-00E10

Kombinované vytápění - příslušenství

Název	Objednací číslo
Odbočka „T”	Z-SKV-0001
Vídlíce se spínačem VS1	Z-SKV-0002
Regulátor teploty RE10A	Z-SKV-0004

KORALUX LINEAR COMFORT - E KORALUX RONDO COMFORT - E

Typové označení	H [mm]	L [mm]	Objednací kód
KLTE 700.500	700	500	KLT-070050-00E10
KLTE 700.600	700	600	KLT-070060-00E10
KLTE 700.750	700	750	KLT-070075-00E10
KLTE 900.450	900	450	KLT-090045-00E10
KLTE 900.500	900	500	KLT-090050-00E10
KLTE 900.600	900	600	KLT-090060-00E10
KLTE 900.750	900	750	KLT-090075-00E10
KLTE 1220.450	1220	450	KLT-122045-00E10
KLTE 1220.500	1220	500	KLT-122050-00E10
KLTE 1220.600	1220	600	KLT-122060-00E10
KLTE 1220.750	1220	750	KLT-122075-00E10
KLTE 1500.450	1500	450	KLT-150045-00E10
KLTE 1500.500	1500	500	KLT-150050-00E10
KLTE 1500.600	1500	600	KLT-150060-00E10
KLTE 1500.750	1500	750	KLT-150075-00E10
KLTE 1820.450	1820	450	KLT-182045-00E10
KLTE 1820.500	1820	500	KLT-182050-00E10
KLTE 1820.600	1820	600	KLT-182060-00E10
KLTE 1820.750	1820	750	KLT-182075-00E10
KRTE 700.500	700	495	KRT-070050-00E10
KRTE 700.600	700	595	KRT-070060-00E10
KRTE 700.750	700	745	KRT-070075-00E10
KRTE 900.450	900	445	KRT-090045-00E10
KRTE 900.500	900	495	KRT-090050-00E10
KRTE 900.600	900	595	KRT-090060-00E10
KRTE 900.750	900	745	KRT-090075-00E10
KRTE 1220.450	1220	445	KRT-122045-00E10
KRTE 1220.500	1220	495	KRT-122050-00E10
KRTE 1220.600	1220	595	KRT-122060-00E10
KRTE 1220.750	1220	745	KRT-122075-00E10
KRTE 1500.450	1500	445	KRT-150045-00E10
KRTE 1500.500	1500	495	KRT-150050-00E10
KRTE 1500.600	1500	595	KRT-150060-00E10
KRTE 1500.750	1500	745	KRT-150075-00E10
KRTE 1820.450	1820	445	KRT-182045-00E10
KRTE 1820.500	1820	495	KRT-182050-00E10
KRTE 1820.600	1820	595	KRT-182060-00E10
KRTE 1820.750	1820	745	KRT-182075-00E10

Kombinované vytápění - elektrická topná tělesa

El. topné těleso EL.07 bez integrovaného regulátoru teploty		El. topné těleso EL.07 s integrovaným regulátorem teploty	
Výkon [W]	Objednací číslo	Barva bílá	Barva chrom
		Objednací číslo	Objednací číslo
200	Z-KT7-0200-10	Z-KT7R-0200-10	Z-KT7R-0200-27
300	Z-KT7-0300-10	Z-KT7R-0300-10	Z-KT7R-0300-27
400	Z-KT7-0400-10	Z-KT7R-0400-10	Z-KT7R-0400-27
500	Z-KT7-0500-10	Z-KT7R-0500-10	Z-KT7R-0500-27
600	Z-KT7-0600-10	Z-KT7R-0600-10	Z-KT7R-0600-27
700	Z-KT7-0700-10	Z-KT7R-0700-10	Z-KT7R-0700-27
800	Z-KT7-0800-10	Z-KT7R-0800-10	Z-KT7R-0800-27
900	Z-KT7-0900-10	Z-KT7R-0900-10	Z-KT7R-0900-27
1000	Z-KT7-1000-10	Z-KT7R-1000-10	Z-KT7R-1000-27
1200	Z-KT7-1200-10	Z-KT7R-1200-10	Z-KT7R-1200-27

Schéma tvoření kódu - elektrická topná tělesa

Z-KT7-XXXX-10

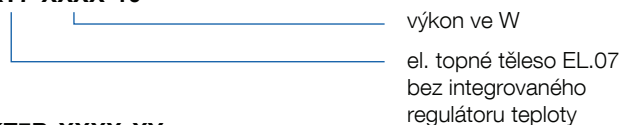

Z-KT7R-XXXX-XY

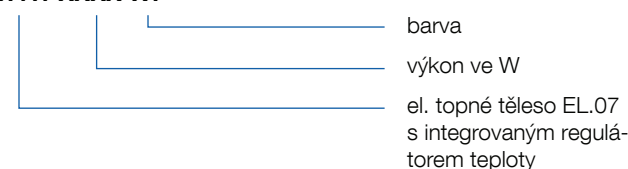



KORALUX LINEAR MAX - ER KORALUX RONDO MAX - ER

Typové označení	Elektrický příkon P [W]	Objednáací kód
KLMER 700.450	300	KLM-070045-00RXY
KLMER 700.600	400	KLM-070060-00RXY
KLMER 700.750	500	KLM-070075-00RXY
KLMER 900.450	300	KLM-090045-00RXY
KLMER 900.600	500	KLM-090060-00RXY
KLMER 900.750	600	KLM-090075-00RXY
KLMER 1220.450	500	KLM-122045-00RXY
KLMER 1220.600	700	KLM-122060-00RXY
KLMER 1220.750	800	KLM-122075-00RXY
KLMER 1500.450	600	KLM-150045-00RXY
KLMER 1500.600	800	KLM-150060-00RXY
KLMER 1500.750	1000	KLM-150075-00RXY
KLMER 1820.450	700	KLM-182045-00RXY
KLMER 1820.600	1000	KLM-182060-00RXY
KLMER 1820.750	1200	KLM-182075-00RXY
KRMER 700.450	300	KRM-070045-00RXY
KRMER 700.600	400	KRM-070060-00RXY
KRMER 700.750	500	KRM-070075-00RXY
KRMER 900.450	300	KRM-090045-00RXY
KRMER 900.600	500	KRM-090060-00RXY
KRMER 900.750	600	KRM-090075-00RXY
KRMER 1220.450	500	KRM-122045-00RXY
KRMER 1220.600	700	KRM-122060-00RXY
KRMER 1220.750	800	KRM-122075-00RXY
KRMER 1500.450	600	KRM-150045-00RXY
KRMER 1500.600	800	KRM-150060-00RXY
KRMER 1500.750	1000	KRM-150075-00RXY
KRMER 1820.450	700	KRM-182045-00RXY
KRMER 1820.600	1000	KRM-182060-00RXY
KRMER 1820.750	1200	KRM-182075-00RXY

KORALUX LINEAR CLASSIC - ER KORALUX RONDO CLASSIC - ER

Typové označení	Elektrický příkon P [W]	Objednáací kód
KLCER 700.600	300	KLC-070060-00RXY
KLCER 700.750	300	KLC-070075-00RXY
KLCER 900.450	300	KLC-090045-00RXY
KLCER 900.500	300	KLC-090050-00RXY
KLCER 900.600	400	KLC-090060-00RXY
KLCER 900.750	500	KLC-090075-00RXY
KLCER 1220.450	400	KLC-122045-00RXY
KLCER 1220.500	500	KLC-122050-00RXY
KLCER 1220.600	500	KLC-122060-00RXY
KLCER 1220.750	700	KLC-122075-00RXY
KLCER 1500.450	500	KLC-150045-00RXY
KLCER 1500.500	600	KLC-150050-00RXY
KLCER 1500.600	700	KLC-150060-00RXY
KLCER 1500.750	800	KLC-150075-00RXY
KLCER 1820.450	600	KLC-182045-00RXY
KLCER 1820.500	700	KLC-182050-00RXY
KLCER 1820.600	800	KLC-182060-00RXY
KLCER 1820.750	1000	KLC-182075-00RXY
KRCER 700.600	300	KRC-070060-00RXY
KRCER 700.750	300	KRC-070075-00RXY
KRCER 900.450	300	KRC-090045-00RXY
KRCER 900.500	300	KRC-090050-00RXY
KRCER 900.600	400	KRC-090060-00RXY
KRCER 900.750	500	KRC-090075-00RXY
KRCER 1220.450	400	KRC-122045-00RXY
KRCER 1220.500	500	KRC-122050-00RXY
KRCER 1220.600	500	KRC-122060-00RXY
KRCER 1220.750	700	KRC-122075-00RXY
KRCER 1500.450	500	KRC-150045-00RXY
KRCER 1500.500	600	KRC-150050-00RXY
KRCER 1500.600	700	KRC-150060-00RXY
KRCER 1500.750	800	KRC-150075-00RXY
KRCER 1820.450	600	KRC-182045-00RXY
KRCER 1820.500	700	KRC-182050-00RXY
KRCER 1820.600	800	KRC-182060-00RXY
KRCER 1820.750	1000	KRC-182075-00RXY

KORALUX LINEAR COMFORT - ER KORALUX RONDO COMFORT - ER

Typové označení	Elektrický příkon P [W]	Objednáací kód
KLTER 700.500	200	KLT-070050-00RXY
KLTER 700.600	300	KLT-070060-00RXY
KLTER 700.750	400	KLT-070075-00RXY
KLTER 900.450	300	KLT-090045-00RXY
KLTER 900.500	300	KLT-090050-00RXY
KLTER 900.600	400	KLT-090060-00RXY
KLTER 900.750	500	KLT-090075-00RXY
KLTER 1220.450	400	KLT-122045-00RXY
KLTER 1220.500	500	KLT-122050-00RXY
KLTER 1220.600	600	KLT-122060-00RXY
KLTER 1220.750	700	KLT-122075-00RXY
KLTER 1500.450	500	KLT-150045-00RXY
KLTER 1500.500	600	KLT-150050-00RXY
KLTER 1500.600	700	KLT-150060-00RXY
KLTER 1500.750	900	KLT-150075-00RXY
KLTER 1820.450	700	KLT-182045-00RXY
KLTER 1820.500	800	KLT-182050-00RXY
KLTER 1820.600	900	KLT-182060-00RXY
KLTER 1820.750	1000	KLT-182075-00RXY
KRTER 700.500	200	KRT-070050-00RXY
KRTER 700.600	300	KRT-070060-00RXY
KRTER 700.750	400	KRT-070075-00RXY
KRTER 900.450	300	KRT-090045-00RXY
KRTER 900.500	300	KRT-090050-00RXY
KRTER 900.600	400	KRT-090060-00RXY
KRTER 900.750	500	KRT-090075-00RXY
KRTER 1220.450	400	KRT-122045-00RXY
KRTER 1220.500	500	KRT-122050-00RXY
KRTER 1220.600	600	KRT-122060-00RXY
KRTER 1220.750	700	KRT-122075-00RXY
KRTER 1500.450	500	KRT-150045-00RXY
KRTER 1500.500	600	KRT-150050-00RXY
KRTER 1500.600	700	KRT-150060-00RXY
KRTER 1500.750	900	KRT-150075-00RXY
KRTER 1820.450	700	KRT-182045-00RXY
KRTER 1820.500	800	KRT-182050-00RXY
KRTER 1820.600	900	KRT-182060-00RXY
KRTER 1820.750	1000	KRT-182075-00RXY

Schéma tvoření kódu

KMM-HHHLLL-00RXY



označení modelu:

- KLM** - KORALUX LINEAR MAX - ER
- KRM** - KORALUX RONDO MAX - ER
- KLT** - KORALUX LINEAR COMFORT - ER
- KRT** - KORALUX RONDO COMFORT - ER
- KLC** - KORALUX LINEAR CLASSIC - ER
- KRC** - KORALUX RONDO CLASSIC - ER

Uvedená informace vymezuje podmínky pro použití ocelových otopných těles opatřených běžně prováděnou finální povrchovou úpravou ve smyslu normy DIN 55 900 a definuje kritická místa, prostory a prostředí omezující jejich použití. Firma KORADO, a.s. doporučuje, aby dále uvedená doporučení byla respektována v praxi a rozhodně budou brána v úvahu při řešení případných reklamací.

MOŽNOSTI A MEZE POUŽITÍ OCELOVÝCH OTOPNÝCH TĚLES POVRCHOVĚ UPRAVENÝCH VE SMYSLU NORMY DIN 55 900

(stanovisko Státního výzkumného ústavu ochrany materiálu Praha, 2001)

1. Požadavky kladené na povrchovou úpravu otopných těles

1.1 Všeobecně

Požadavky na povrchovou úpravu otopných těles specifikuje německá norma DIN 55 900 „Povrchové úpravy otopných těles. Pojmy, požadavky, zkoušky. Materiály pro povrchovou úpravu. Průmyslově prováděná povrchová úprava.“

Tato norma platí pro materiály používané k povrchové úpravě otopných těles, jakož i pro průmyslově prováděnou povrchovou úpravu otopných těles pro teplovodní vytápění a nízkotlaká parní topení (teplota teplotnosné látky až 120 °C).

Předmětem této normy není povrchová úprava otopných těles, která se provozují s teplotou vyšší jak 120 °C anebo která jsou určena pro prostory s agresivním nebo vlhkým ovzduším. Přitom kuchyně, koupelny atd., jakož i místa mimo dosah rozstříku sprch a toalet se za prostory s agresivním nebo vlhkým ovzduším dle výkladu výše uvedené normy nepovažují.

Norma DIN 55 900 je členěna do 2 částí. DIN 55 900-1 se zabývá základní vrstvou barvy otopných těles, DIN 55 900-2 se zabývá finálním povlakem povrchové úpravy otopných těles.

Norma specifikuje požadavky na nátěrové hmoty použitelné k povrchové úpravě otopných těles a to jak na jejich fyzikálně-mechanické vlastnosti (přílnavost, odolnost při úderu), tak i na jejich korozní odolnost (odolnost vůči kondenzující vodě).

Norma ve svých všeobecných požadavcích požaduje, aby otopná tělesa s konečným nátěrem byla vhodně chráněna při přepravě, skladování, montáži a umožnila čištění povrchu běžnými čistícími prostředky.

Je tedy základem pro stanovení jakosti kvality povrchu otopných těles a dodržení všech zásad v ní obsažených, je závazná jak pro výrobce, tak i pro uživatele otopných těles. Nedodržení rozsahu platnosti normy DIN 55 900 uživatelem se může stát příčinou pro zánik garancí ze strany výrobce.

2. Kvalitativní popis typických prostředí

Kvalitativní popis typických prostředí spolu s odpovídajícími stupni korozní agresivity uvádí následující tabulka:

Popis typických prostředí pro odhad stupňů korozní agresivity:

Stupeň korozní agresivity	Korozní agresivita	Příklady typických vnitřních prostředí
C-1	velmi nízká	Vytápěné prostory s nízkou relativní vlhkostí (30 až 65 %) a zanedbatelným znečištěním, např. kanceláře, školy, muzea, byty, hotely, obchody apod.
C-2	nízká	Nedostatečně vytápěné prostory s proměnlivou teplotou a relativní vlhkostí nad 70%. Nízká četnost výskytu kondenzace a nízké znečištění, např. sklady, chodby, tělocvičny apod.
C-3	střední	Prostory se střední četností výskytu kondenzace a se středním znečištěním z výrobních i jiných procesů, např. výroby potravin, prádelny, pivovary, mlékárny, jatka ap.
C-4	vysoká	Prostory s vysokou četností výskytu kondenzace a se středním znečištěním z výrobních i jiných procesů, např. průmyslové výrobní provozy, plavecké bazény, lázně, auto umývárny, veřejné WC, stáje apod.
C-5	velmi vysoká	Prostory s téměř trvalým výskytem kondenzací a nebo s vysokým znečištěním z výrobních procesů, např. důlní prostory, podzemní výrobní prostory, neprovětrávané přístřešky v tropických vlhkých oblastech.

Otopná tělesa s povrchovou úpravou splňující požadavky normy DIN 55 900 jsou použitelná v prostorách s vnitřní atmosférou C1 bez omezení se zaručenou dlouhodobou životností.

Ve smyslu DIN 55 900-2 nemají však být otopná tělesa umístována v prostorách s agresivním nebo vlhkým ovzduším (C2 – C5). Za kritické je možno považovat umístování takových otopných těles v dále uvedených prostorech.

3. Možnosti a meze použití ocelových otopných těles s povrchovou úpravou odpovídající normě DIN 55 900

3.1 Prostory s možným dosahem rozstříkané vody či vodných roztoků

V prostorách s vnitřní atmosférou C1 např. v obytných bytech, kancelářských, školských, hotelových a jiných veřejných budovách však existují i některé prostory (kuchyně, koupelny, toalety), uvnitř kterých se nacházejí místa s korozním působením C2 až C5. Jedná se o prostory v dosahu přímého rozprašování vody či vodných roztoků (např. prostor pod mycím dřezem, pod umyvadlem, pod sprchou, místa pravidelně ostříkovaná apod.). Tato místa jsou považována za prostory s vlhkou či agresivní atmosférou a nejsou vhodná pro umístování otopných těles, třebaže místnosti jako celek (kuchyně, koupelny, toalety) se za prostředí s agresivním nebo vlhkým ovzduším nepovažují.

Na otopná tělesa umístěná v dosahu rozprašování vodních či agresivních roztoků (prostory C2 – C5) se tudíž nemohou vztahovat záruční nároky z titulu koroze nebo vzhledové změny povrchu.

V případě, že je nutné, aby otopná tělesa byla instalována v dosahu či uprostřed takovéto zóny, je nutné provést speciální opatření (použití pozinkovaného či korozně odolnějšího plechu, vhodná kapotáž apod.), kterými by se zabránilo koroznímu poškození povrchové ochrany použitých otopných těles.



Bezproblémově lze instalovat otopná tělesa s povrchovou úpravou dle DIN 55 900 i v prostorách kuchyní, koupelen či toalet za předpokladu vhodného umístění tělesa v dané místnosti.

3.2 Prostory nedostatečně větrané

Jsou myšleny místnosti (prostory s vnitřní atmosférou C2 a výše) s okny, která nejsou vůbec otevírána nebo místnosti zcela bez oken, kde není zajištěna dostatečná výměna vzduchu. V těchto prostorách může snadno docházet, zvláště u vypnutých a proto studených otopných prvků, ke srážení vlhkosti ze vzduchu ve formě kondenzátu na chladných otopných tělesech. Takto z kondenzovaná vlhkost přitom může korozně porušit ochranný nátěr tvorbou puchýřků či prokorodováním. Pravidelné větrání vytápěných prostor je nutné jako ochrana povrchové úpravy otopných těles před vlhkostí a z kondenzovanou vodou. Zároveň se nedoporučuje, rovněž jako ochranu otopných těles před z kondenzovanou vlhkostí, vypínat otopná tělesa umístěná v nedostatečně větraných prostorách.

Použití otopných těles, která vyhovují povrchovou úpravou DIN 55 900, uvnitř koupelen, toaletních prostorů a prádelen (bez oken) je možné jen za předpokladu, kdy je zajištěno větrání v rozsahu daném normou DIN 18 017 část 1 a část 3, kde jsou stanoveny příslušné hodinové výměny prostorového vzduchu. Obdobně jsou požadavky na teplotněvlhkostní mikroklima uvedeny v ČSN EN ISO 7730.

V případě, že nelze pravidelné větrání realizovat, případně není-li trvalá výměna vzduchu zajištěna, je nutný kontinuální provoz otopných těles, aby bylo zabráněno vzniku chladných ploch, na kterých by docházelo ke kondenzaci vzdušné vlhkosti.

Na to musí dbát uživatelé takovýchto nevětraných a na vlhkost častých prostorů (např. koupelen, prádelen). Pravidelné vytápění nebo pravidelné větrání uzavřených prostorů s instalovaným otopným tělesem je nutné.

Požadavky na větrání bytových a občanských domů uvádí následující tabulka:

Prostor	Intenzita výměny vzduchu
Kuchyně	50 l/s – při provozu 12 l/s – při trvalém větrání nebo otevřená okna
Koupelny, toalety	25 l/s – při používání 10 l/s – při trvalém větrání nebo otevřená okna
Garáže a) jednotlivé b) společné	50 l/s – jednotlivé 7,5 l/s na auto – společné

3.3 Prostory s trvale zvýšenou vlhkostí či agresivitou ovzduší

Týká se kritických prostorů (C2 – C5) plováren, saun, lázní, veřejných toalet, mycích linek, prádelen, nabíjecích stanic, provozů chemického a potravinářského průmyslu i prostorů, kde se musí provádět čištění za mokra pomocí nízkotlakých i vysokotlakých čistících zařízení a podobných prostorů. Do nich otopná tělesa vyhovující DIN 55 900 určena nejsou. Pokud je nutné provést instalaci i do takovýchto provozních podmínek, je nutné konzultovat s výrobcem plánované umístění otopného tělesa a společně stanovit meze použití pro otopná tělesa se standardní povrchovou úpravou. Z pravidla se vyskytují v rámci výše uvedených kritických prostorů i prostory s korozním působením C1 jako např. kanceláře, šatny, dílny, jídelny, kde použití otopných těles vyhovující DIN 55 900 je bez omezení.

4. Skladování těles u uživatele, montáž a čištění

Norma DIN 55 900 požaduje, aby otopná tělesa s konečným nátěrem byla vhodně chráněna při přepravě, skladování, montáži a bylo umožněno čištění povrchu běžnými čistícími prostředky. Je nutné se řídit následujícím doporučením.

4.1 Přeprava

Při přepravě, ale i při skladování a konečné montáži otopných těles je nutné dbát na to, aby nedošlo k mechanickému poškození vnějšího nátěru na vlastních tělesech, ani na krycích elementech. Nesmí dojít ani k poškození deštěm či jakýmkoliv agresivními nečistotami.

4.2 Skladování

Skladování otopných těles s finální povrchovou úpravou u uživatele musí být prováděno v suchých a dobře větraných prostorech tak, aby v průběhu skladování nedošlo ke koroznímu poškození povrchové úpravy otopných těles.

4.3 Ochrana povrchové úpravy při montáži

Montáž otopných těles je třeba provádět tak, aby se ochranný obal odstraňoval teprve až po provedení všech stavebních prací (kladění dlažby, stavební a betonářské práce, malířské a úklidové práce), aby se zabránilo poškození otopných těles, zejména jejich povrchové ochrany. Montáž otopných těles i jejich zprovoznění je realizovatelné bez odstraňování ochranného obalu.

4.4 Čištění otopných těles

Otopná tělesa s finální povrchovou úpravou mohou být očištěna pomocí vhodných vodou ředitelných čistících prostředků používaných běžně v domácnosti, aniž by docházelo k jakýmkoliv nepříznivým změnám lakovaného povrchu. Tyto přípravky nesmí být abrazivní (odírají nátěrový povlak) ani silněji alkalické nebo kyselé (chemicky agresivní).