

Multilux

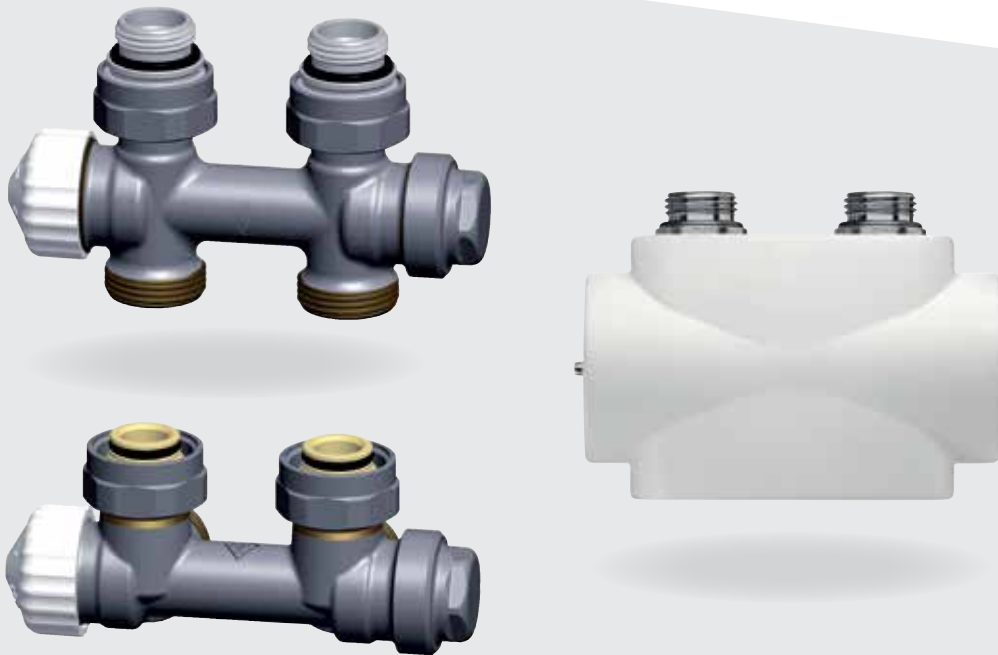

Termostatický ventil s radiátorovým připojením

Radiátorový ventil pro otopná tělesa
s dvoubodovým připojením



Engineering
GREAT Solutions

Multilux

Multilux je radiátorová připojovací garnitura pro připojení otopných žebříků nebo otopných těles bez ventilové vložky se spodním připojením s roztečí 50 mm.

Klíčové vlastnosti

- > Krytka pro přímý i rohový ventil v bílém nebo pochromovaném provedení
- > Zaměnitelné připojení přívodního a zpětného potrubí
- > Dvoutrubkové provedení s vložkou V-exact II pro přednastavení
- > Snadné vypouštění a napouštění



Technický popis

Oblast použití:

Pro dvoutrubkové a jednostrubkové vytápěcí soustavy.

Funkce:

Vypouštění
Napouštění

Rozměry:

DN 15

Tlaková třída:

PN 10

Teploty:

Max. pracovní teplota: 120 °C,
s krytkou 90 °C.
Min. pracovní teplota: -10 °C.

Materiál:

Tělo ventilu: koroziodolný bronz.
O-kroužky: EPDM
Kuželka ventilu: EPDM
Zpětná pružina: nerez
Ventilová vložka: mosaz, PPS (polyfenylsulfid)
Kompletní ventilová vložka může být vyměněna pomocí montážního přípravku IMI Heimeier bez vypouštění soustavy.
Dřík: Niro-ocelový dřík se dvěma těsnícími O kroužky. Vnější O-kroužek lze vyměnit pod tlakem.
Krytka: ABS

Povrchová úprava:

Tělo ventilu a šroubení jsou poniklované

Značení:

THE a II+ označení.
Dvoutrubková soustava: bílá krytka ventilu.
Jednotrubkové soustava: modrá krytka ventilu a dvě horizontální šipky na těle ventilu.

Připojení k otopnému tělesu:

Redukce R1/2 a G3/4, pro připojení k otopnému tělesu. Tolerance $\pm 1,0$ mm se speciálním svěrným šroubením a flexibilním těsnícím kroužkem pro montáž bez pnutí.

Připojení k potrubí:

G3/4 vnější závit s kónusem pro připojení k měděným, přesným ocelovým, plastovým a vícevrstevným plastovým trubkám pomocí svěrných šroubení.

Připojení pro termostatické hlavice a pohony:

IMI Heimeier M30x1.5

Konstrukce

Dvourubková soustava

Bílá montážní krytka

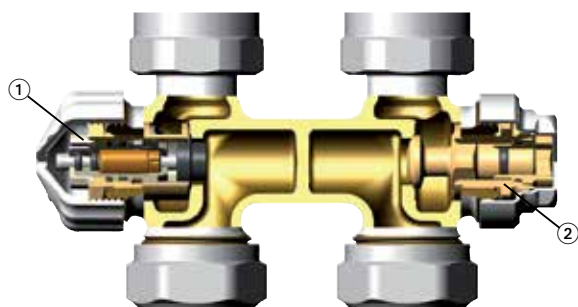

1. Termostatická vložka V-exact II s přednastavením
2. Uzavírací šroubení s vypouštěním

Jednotrubková soustava

modrá ochranná krytka

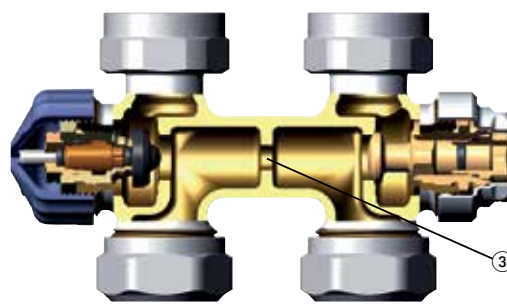

3. obtokový otvor

Použití

Radiátorový ventil Multilux firmy HEIMEIER je určen k připojení otopných těles s dvoubodovým připojením, jako jsou např. koupelnová otopná tělesa, univerzální desková otopná tělesa apod. s připojovací vnitřním závitem Rp1/2" nebo vnějším závitem G3/4". Připojovací samotěsnící vsuvky umožňují jednoduchou montáž k otopnému tělesu.

Dvourubkové provedení je vhodné pro otopné soustavy s nuceným oběhem a běžným teplotním spádem.

Ventilová vložka s plynulým nastavením umožňuje plynulé a přesné nastavení požadovaného průtoku, čímž se zajistí hydraulické vyvážení vytápěcí soustavy.

Jednotrubkové provedení je určeno pro klasické jednotrubkové soustavy. Součinitel zatékání do otopného tělesa je pevně nastaven na 35 %, obtokovým otvorem ve ventilu tedy protéká zbylých 65 % teplotné látky. Průtok obtokem je zachován i při uzavření ventilu termostatickou hlavicí.

Radiátorový ventil Multilux umožňuje uzavírat přívodní i zpětné potrubí. Lze tak snadněji odpojit otopné těleso od otopné soustavy i za provozu.

Připojení přívodního a zpětného potrubí je libovolně zaměnitelné. Díky tomu není nutné potrubí křížit.

Příklad použití

Koupelnové otopné těleso

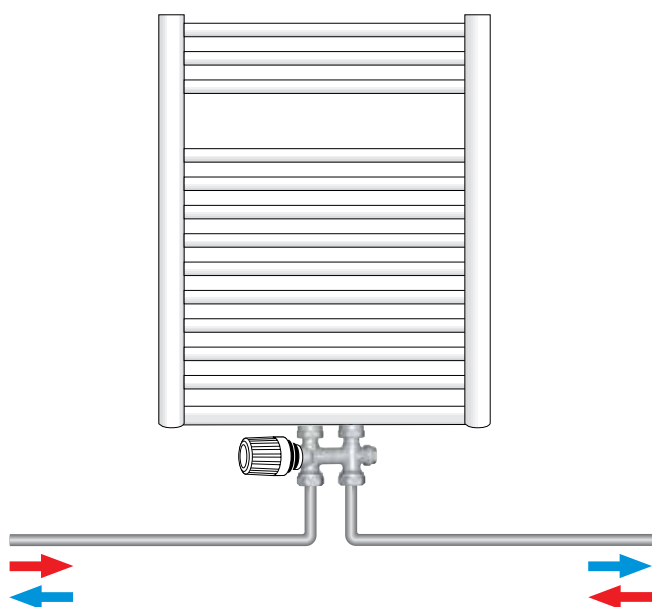

Technická data – 2-trubkové provedení

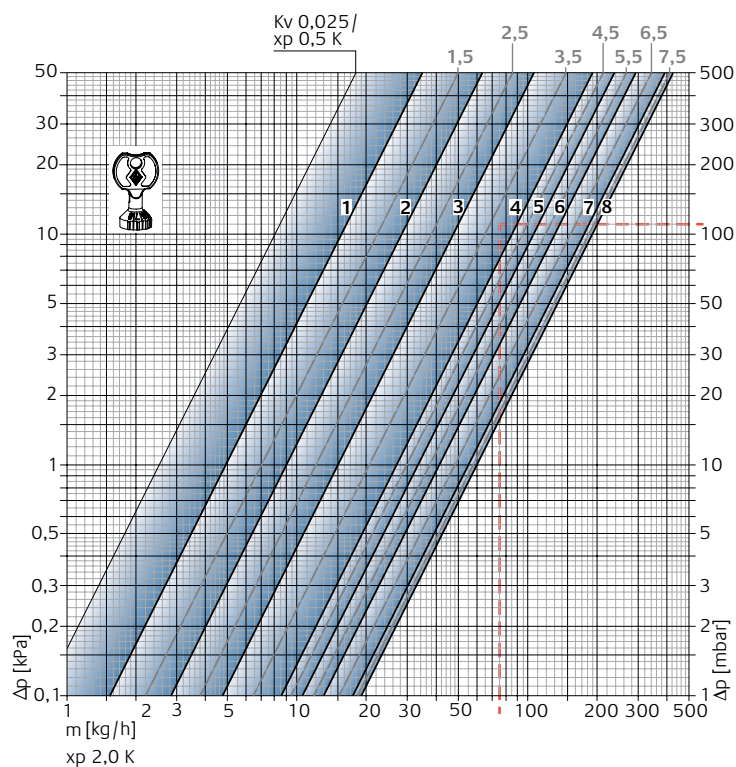

Radiátorový ventil s termostatickou hlavicí

		Nastavení								Max. tlaková diference při níž se ventil ještě uzavírá Δp [bar]		
		1	2	3	4	5	6	7	8	Term. hlavice	EMO T-TM/ NC EMOtec/NC EMO 1/3 EMO EIB/LON	EMO T/NO EMOtec/NO
Pásmo proporcionality xp 1,0 K	kv-hodnota	0,049	0,082	0,130	0,215	0,246	0,303	0,335	0,343	1,0	3,5	3,5
Pásmo proporcionality xp 2,0 K	kv-hodnota	0,049	0,090	0,150	0,265	0,330	0,409	0,560	0,600			
	Kvs	0,049	0,102	0,185	0,313	0,332	0,518	0,619	0,670			

$Kv/Kvs = m^3/h$ při tlakové ztrátě 1 bar.

Příklad výpočtu

Hledáno:

Nastavení radiátorového ventilu

Zadáno:

Tepelný výkon $Q = 1308 \text{ W}$,

Teplotní spád $\Delta T = 15 \text{ K}$ (65/50 °C)

Tlaková ztráta radiátorového ventilu $\Delta p_V = 110 \text{ mbar}$

Řešení:

hmotnostní tok $m = Q / (c \cdot \Delta T) = 1308 / (1,163 \cdot 15) = 75 \text{ kg/h}$

Nastavení z diagramu:

s pásmem proporcionality **max. 2,0 K: 4**

Technická data – Jednotrubkové soustavy

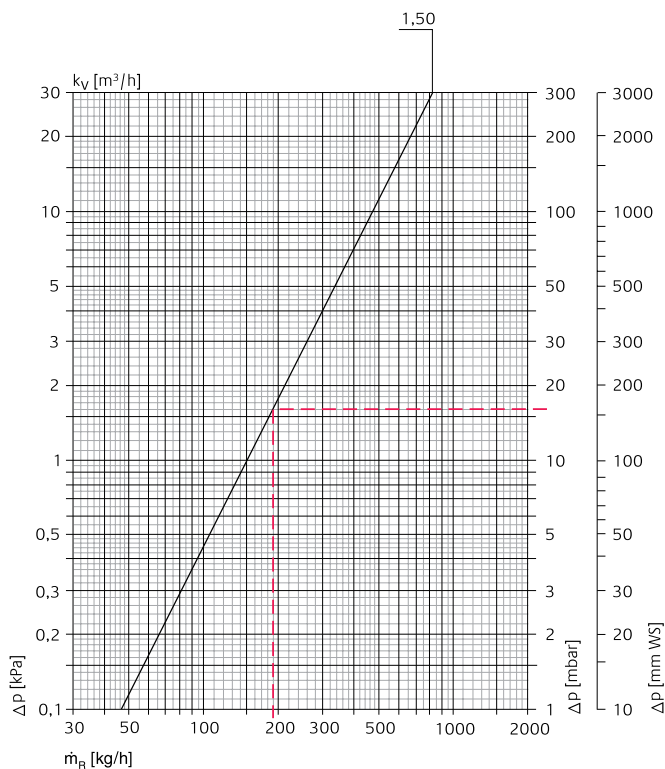

Ekvivalentní délky trubek [m]

Kv	12 x 1	14 x 1	15 x 1	16 x 1	18 x 1
1,50	2,2	6,1	9,1	13,7	26,8

měděná trubka
 $t = 80 \text{ }^\circ\text{C}$
 $v = 0,5 \text{ m/s}$
 $[\text{mm WS}] = [\text{mm v.sl.}]$

Multilux pro jednotrubkové soustavy s termostatickou hlavicí

	Součinitel zatékání do otopných těles [%]	Kv-hodnota	Kv-hodnota (termostatická hlavice uzavřena)
DN 15 (1/2")	35	1,50	1,10

Příklad výpočtu

Hledáno:
tlaková ztráta Multilux pro jednotrubkové soustavy

Zadáno:
tepelný výkon okruhu $Q = 4420 \text{ W}$
teplotní spád v okruhu $\Delta t = 20 \text{ K}$ (70/50 °C)
součinitel zatékání do otopných těles $m_{OT} = 35\%$

Řešení:
hmotnostní tok okruhem $m_R = Q / (c \cdot \Delta t) = 4420 / (1,163 \cdot 20) = 190 \text{ kg/h}$
tlaková ztráta ventilu Multilux $\Delta p_v = 16 \text{ mbar}$
hmotnostní tok otopným tělesem $m_{OT} = m_{OK} \cdot 0,35 = 190 \cdot 0,35 = 66,5 \text{ kg/h}$

Provedení – Dvoutrubková soustava

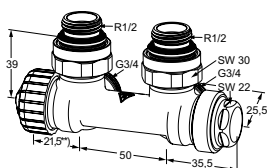

Rohový
Vnitřní závit
Poniklovaný bronz

Připojovací závit otopného tělesa	Kv pásmo proporcionality max. 2 K	Kvs	Objednací č.
Rp1/2	0,025 – 0,600	0,67	3851-02.000

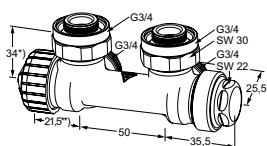

Rohový
Vnější závit
Poniklovaný bronz

Připojovací závit otopného tělesa	Kv pásmo proporcionality max. 2 K	Kvs	Objednací č.
G3/4	0,025 – 0,600	0,67	3853-02.000

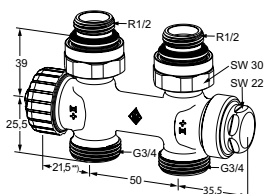

Přímý
Vnitřní závit
Poniklovaný bronz

Připojovací závit otopného tělesa	Kv pásmo proporcionality max. 2 K	Kvs	Objednací č.
Rp1/2	0,025 – 0,600	0,67	3850-02.000

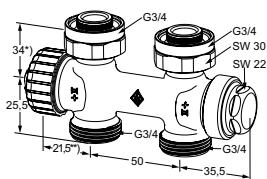

Přímý
Vnější závit
Poniklovaný bronz

Připojovací závit otopného tělesa	Kv pásmo proporcionality max. 2 K	Kvs	Objednací č.
G3/4	0,025 – 0,600	0,67	3852-02.000

*) Dosedací plocha. Horní hrana těsnění.

***) Vzdálenost k dosedací ploše termostatické hlavice nebo pohonu.

Provedení – Jednotrubková soustava

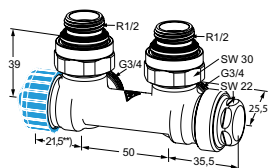

Rohový

Vnitřní závit
Poniklovaný bronz

Připojovací závit otopného tělesa	kv-hodnota	Objednací č.
Rp1/2	1,50	3855-02.000

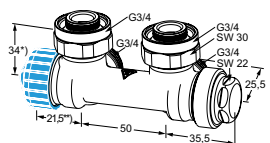

Rohový

Vnější závit
Poniklovaný bronz

Připojovací závit otopného tělesa	kv-hodnota	Objednací č.
G3/4	1,50	3857-02.000

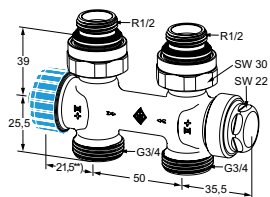

Přímý

Vnitřní závit
Poniklovaný bronz

Připojovací závit otopného tělesa	kv-hodnota	Objednací č.
Rp1/2	1,50	3854-02.000

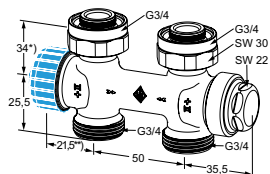

Přímý

Vnější závit
Poniklovaný bronz

Připojovací závit otopného tělesa	kv-hodnota	Objednací č.
G3/4	1,50	3856-02.000

*) Dosedací plocha. Horní hrana těsnění.

**) Vzdálenost k dosedací ploše termostatické hlavice nebo pohonu.

Jednotrubkové provedení má podíl zatékání do otopného tělesa 35%.

Příslušenství

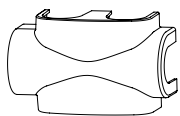

Krytka šroubení

Plastová
Pro přímé i rohové provedení

Barva	Objednací č.
bílá RAL 9016	3850-10.553
pochromovaná	3850-12.553



Nastavovací klíč

pro Multilux a V-exact II.

Objednací č.
4360-00.142



Šestihranný klíč

k uzavírání a otevírání SW 10 (10 mm) dle DIN 911.

Objednací č.
0101-10.256

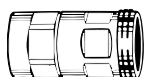

Vypouštěcí přípravek

Pro hadici 1/2".

Objednací č.
0301-00.102

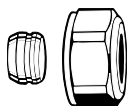

Svěrné šroubení

Pro měděné a přesné ocelové trubky.
Připojení vnějším závitem G3/4.

Poniklovaná mosaz.
U trubek se silou stěny 0,8 až 1 mm je třeba použít opěrná pouzdra. Řiďte se pokyny výrobce trubek.

Ø trubky	Objednací č.
12	3831-12.351
15	3831-15.351
16	3831-16.351
18	3831-18.351



Opěrná pouzdra

Pro měděné a přesné ocelové trubky se silou stěny 1 mm.

Ø trubky	L [mm]	Objednací č.
12	25,0	1300-12.170
15	26,0	1300-15.170
16	26,3	1300-16.170
18	26,8	1300-18.170

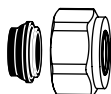

Svěrné šroubení

Pro měděné a přesné ocelové trubky.
Připojení vnějším závitem G3/4.

Poniklovaná mosaz.
Měkce těsnící.

Ø trubky	Objednací č.
15	1313-15.351
18	1313-18.351

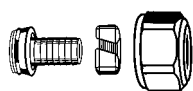
**Svěrné šroubení**

Pro plastové trubky.
Připojení vnějším závitem G3/4.
Poniklovaná mosaz.

Ø trubky

Ø trubky	Objednací č.
14x2	1311-14.351
16x2	1311-16.351
17x2	1311-17.351
18x2	1311-18.351
20x2	1311-20.351

**Svěrné šroubení**

Pro vícevrstvé trubky.
Připojení vnějším závitem G3/4.
Poniklovaná mosaz.

Ø trubky

Ø trubky	Objednací č.
16x2	1331-16.351
18x2	1331-18.351

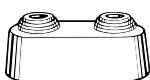
**Dvojitá růžice**

Z bílého plastu, středem dělitelná pro různé průměry potrubí, rozteč os 50 mm, celková výška max. 31 mm.

Objednací č.

0520-00.093

**Ruční hlavice**

Pro všechny radiátorové ventily IMI HEIMEIER.

Objednací č.

2001-00.325

**Termostatická vložka**

V-exact II s přesným nastavením.
Pro ventilová tělesa s označením II.

Objednací č.

3700-02.300

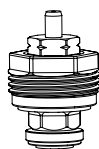
**Vrchní díl**

Náhradní vrchní díl.

Objednací č.

3850-02.300

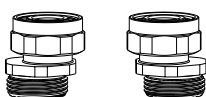
**S-připojovací set**

Skládá se ze 2 adaptérů G3/4 x G3/4.
Poniklovaná mosaz.

Model**Objednací č.**

Set 1	Axiální rozteč min. 40/50 až max. 60/50	1354-02.362
Set 2	Axiální rozteč min. 35/50 až max. 65/50	1354-22.362

