



BOSCH

Climate 3000i

CL3000iU W 26 E | CL3000iU W 35 E | CL3000iU W 53 E | CL3000iU W 70 E
CL3000i 26 E | CL3000i 35 E | CL3000i 53 E | CL3000i 70 E

bg	Климатична сплит система	Ръководство за обслужване за потребителя	2
cs	Splitová klimatizační jednotka	Návod k obsluze pro provozovatele	12
da	Split-klimaanlæg	Betjeningsvejledning til ejeren	21
de	Split-Klimagerät	Bedienungsanleitung für den Betreiber	30
el	Κλιματιστικό Split_type	Οδηγίες χρήσης για τον υπεύθυνο λειτουργίας	39
en	Split air conditioner	Operating instructions for users	48
es	Aire Acondicionado split	Manual de usuario para el cliente	57
et	Split-klimateer	Kasutusjuhend seadme kasutaja jaoks	66
fr	Climatiseur split	Notice d'utilisation destinée à l'exploitant	75
hr	Mono split klima-uređaj	Upute za uporabu za korisnika	84
hu	Split klímakészülék	Kezelési útmutató az üzemeltető számára	93
it	Condizionatore split	Manuale utente	102
lt	"Split" oro kondicionavimo sistema	Naudojimo instrukcija naudotojui	111
lv	Split kondicionieris	Lietošanas instrukcija	120
mk	Сплит клима уред	Упатства за ракување за корисникот	129
nl	Split-airconditioning	Gebbruiksaanwijzing voor de vakman	138
pl	Urządzenie klimatyzacyjne split	Instrukcja obsługi dla użytkownika	147
pt	Aparelho de ar condicionado Split	Manual de instruções para o utilizador	156
ro	Aparat de aer condiționat	Instrucțiuni de utilizare destinate utilizatorului	165
ru	Сплит-система	Инструкция по эксплуатации для конечных потребителей	174
sk	Splitové klimatizačné zariadenie	Návod na obsluhu pre prevádzkovateľa	184
sl	Split klimatska naprava	Navodila za uporabo	193
sq	Kondicioner Split	Manuali i përdorimit	202
sr/cnr	Split klima uređaj	Uputstvo za upotrebu za korisnika	210
tr	Split tipi klima cihazı	Kullanıcılar İçin Kullanma Kılavuzu	218
uk	Спліт кондиціонер	Інструкція з експлуатації для користувача	227

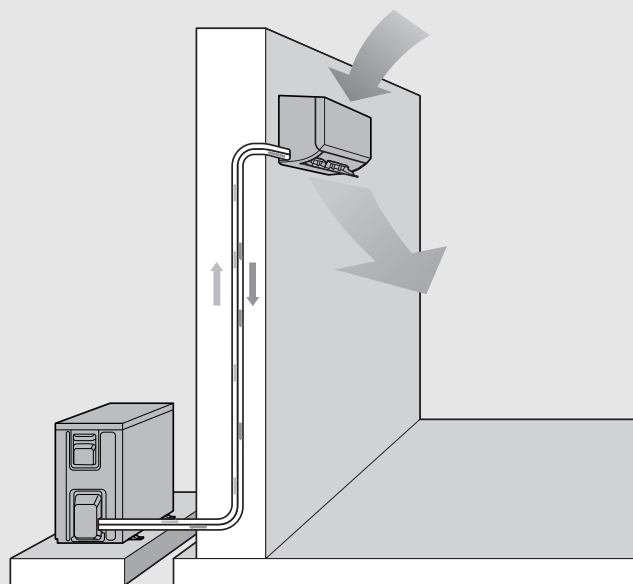

0010032905-001



Obsah

1	Vysvětlení symbolů a bezpečnostní pokyny	12
1.1	Použité symboly	12
1.2	Všeobecné bezpečnostní pokyny	13
1.3	Poznámky k tomuto návodu	13
2	Údaje o výrobku	14
2.1	Prohlášení o shodě	14
2.2	Technické údaje dálkového ovládání	14
2.3	Použití s multi splitovou klimatizační jednotkou	14
2.4	Údaje o chladiči	14
3	Obsluha	14
3.1	Přehledné uspořádání vnitřní jednotky	14
3.2	Přehledné uspořádání dálkového ovládání	15
3.3	Použití dálkového ovládání	15
3.4	Nastavení hlavního provozního režimu	16
3.5	Nastavení časovače	16
3.6	Další funkce	16
3.6.1	Nastavení směru proudění vzduchu	16
3.6.2	Přepínání zobrazení a poplašného bzučáku (Mute Mode)	17
3.6.3	Funkce úspory energie	17
3.6.4	Tlumení hluku (Silent Mode)	17
3.6.5	Nepřímý proud vzduchu (Wind avoid me)	17
3.6.6	Rychlé ochlazení/rychlý ohřev	17
3.6.7	Samočištění (I clean)	17
3.6.8	Protizámrazová ochrana (8 °C Heating)	17
3.6.9	Blokování tlačítek	17
3.6.10	Pokročilé provozní funkce	17
4	Odstraňování poruch	18
4.1	Zobrazované poruchy (Self diagnosis function)	18
4.2	Poruchy bez zobrazení	18
5	Údržba	19
5.1	Výměna baterií	19
5.2	Čištění zařízení a dálkového ovládání	19
5.3	Čištění vzduchového filtru	19
5.4	Delší odstavení z provozu	19
5.5	Ruční provoz	19
6	Ochrana životního prostředí a likvidace odpadu	20
7	Informace o ochraně osobních údajů	20

1 Vysvětlení symbolů a bezpečnostní pokyny

1.1 Použité symboly

Výstražné pokyny

Signální výrazy označují druh a závažnost následků, které mohou nastat, nebudou-li dodržena opatření k odvrácení nebezpečí.

Následující signální výrazy jsou definovány a mohou být použity v této dokumentaci:



NEBEZPEČÍ znamená, že dojde k těžkým až život ohrožujícím újmám na zdraví osob.



VAROVÁNÍ znamená, že může dojít k těžkým až život ohrožujícím újmám na zdraví osob.



UPOZORNĚNÍ znamená, že může dojít k lehkým až středně těžkým újmám na zdraví osob.



OZNÁMENÍ

OZNÁMENÍ znamená, že může dojít k materiálním škodám.

Důležité informace



Důležité informace neobsahující ohrožení člověka nebo materiálních hodnot jsou označeny zobrazeným informačním symbolem.

Symbol	Význam
	Varování před vznětlivými látkami: Chladiivo R32 v tomto výrobku je plyn s nízkou hořlavostí a nízkou toxicitou (A2L nebo A2).
	Údržbu by měla provádět kvalifikovaná osoba a dodržovat pokyny uvedené v návodu k údržbě.
	Při provozu nutno dodržovat pokyny uvedené v návodu k obsluze.

Tab. 1

1.2 Všeobecné bezpečnostní pokyny

Pokyny pro cílovou skupinu

Tento návod k obsluze je určen provozovatelům klimatizačních zařízení. Pokyny ve všech návodech souvisejících se zařízením musejí být dodrženy. Jejich nerespektování může vést k materiálním škodám, poškození zdraví osob nebo dokonce k ohrožení jejich života.

- ▶ Před zahájením obsluhy si přečtěte a uschovejte návody k obsluze všech komponent zařízení.
- ▶ Řiďte se bezpečnostními a výstražnými pokyny.

Užívání k určenému účelu

Vnitřní jednotka je určena k instalaci v rámci budovy s připojením na venkovní jednotku a další systémové komponenty, např. regulace.

Venkovní jednotka je určena k instalaci mimo budovu s připojením na jednu nebo více vnitřních jednotek a další systémové komponenty, např. regulace.

Každé jiné použití se považuje za použití v rozporu s původním určením. Neodborné používání a škody, které z toho plynou, jsou vyloučeny z odpovědnosti.

K instalaci na speciálních místech (podzemní garáže, technické prostory, balkon nebo na libovolných, zcela otevřených plochách):

- ▶ Nejprve věnujte pozornost požadavkům na místo instalace v technické dokumentaci.

Všeobecná nebezpečí v souvislosti s chladivem

- ▶ Toto zařízení je naplněno chladivem. Plyné chladivo může při kontaktu s ohněm vytvářet jedovaté plyny.
- ▶ Údržbu a prohlídku systému svěřujte pravidelně autorizované odborné firmě.
- ▶ Existuje-li podezření na vytékající chladivo, vyvětrejte důkladně místnost a informujte autorizovanou odbornou firmu.

Opravy a přestavby

Neodborné úpravy klimatizačních systémů mohou způsobit újmu na zdraví osob a/nebo materiální škody.

- ▶ Práci svěřte pouze autorizované odborné firmě.
- ▶ Neprovádějte žádné úpravy na venkovní a vnitřní jednotce ani na jiných dílech klimatizačního systému.
- ▶ Před veškerými pracemi v souvislosti s údržbou odpojte klimatizaci od napájení.

Poznámky k zacházení se systémem

Nesprávné používání klimatizace může poškodit vaše zdraví.

- ▶ Tělo nevystavujte na delší dobu přímo vzdušnému proudu.
- ▶ U kojenců, dětí, starších osob, lidí upoutaných na lůžko nebo osob zdravotně postižených zajistěte, aby teplota prostoru byla pro osoby nacházející se v místnosti vhodná.
- ▶ Do zařízení nikdy nezavádějte žádné předměty, mohli byste se zranit.

Nesprávné zacházení se zařízením může vést ke snížení výkonu a poškodit je nebo způsobit újmu na zdraví osob.

- ▶ Neblokujte vzduchové vstupy ani výstupy.
- ▶ Dveře a okna při provozu zavřete.
- ▶ Vnitřní jednotku chraňte před vniknutím vody.
- ▶ U montážního podstavce venkovní jednotky pravidelně kontrolujte, zda není opotřeбенý a zda je pevně usazený.
- ▶ Venkovní jednotku ničím nezatežujte, např. předměty nebo osobami.
- ▶ Dbejte na to, aby v místě instalace vnitřní jednotky bylo minimum prachu, par a vlhkosti.
- ▶ V blízkosti zařízení nepoužívejte snadno vznětlivé plyny, např. ze sprejů.
- ▶ Pokud se vám zdá, že s klimatizační jednotkou není něco v pořádku (např. zápach po spálenině, vadný kabel), okamžitě přerušete provoz a odpojte napájení.

Bezpečnost elektrických přístrojů pro domácí použití a podobné účely

Aby se zamezilo ohrožení elektrickými přístroji, platí podle EN 60335-1 tato pravidla:

„Tento přístroj mohou používat děti starší 8 let, jakož i osoby se sníženými fyzickými, smyslovými či mentálními schopnostmi nebo nedostatečnými zkušenostmi a znalostmi, pokud byly pod dohledem nebo ve vztahu k bezpečnému užívání přístroje poučeny a chápou nebezpečí, které jim z toho hrozí. Přístroj se nesmí stát předmětem dětské hry. Čištění a uživatelskou údržbu nesmějí provádět děti bez dohledu.“

„Dojde-li k poškození síťového kabelu, musí být za účelem zamezení vzniku ohrožení osob vyměněn výrobcem nebo jeho zákaznickým servisem či podobně kvalifikovanou osobou.“

1.3 Poznámky k tomuto návodu

Obrázky najdete souhrnně na konci tohoto návodu. Text obsahuje odkazy na obrázky.

Výrobky se v závislosti na modelu mohou od znázornění v tomto návodu lišit.

2 Údaje o výrobku

2.1 Prohlášení o shodě

Tento výrobek vyhovuje svou konstrukcí a provozními vlastnostmi příslušným evropským a národním požadavkům.

CE Označením CE je prohlášena shoda výrobku se všemi použitelnými právními předpisy EU, které stanovují použití tohoto označení.

Úplný text prohlášení o shodě je k dispozici na internetu: www.junkers.cz.

2.2 Technické údaje dálkového ovládání

Elektrické napájení	2 AAA Baterie
Dosah signálu	8 m
přípustná teplota prostředí	-5 °C ... 60 °C

Tab. 2

2.4 Údaje o chladivu

Toto zařízení obsahuje jako chladivo **fluorované skleníkové plyny**. Jednotka je hermeticky uzavřená. Niže uvedené údaje o chladivu vyhovují požadavkům nařízení EU č. 517/2014 o fluorovaných skleníkových plynech.

2.3 Použití s multi splitovou klimatizační jednotkou

Vnitřní jednotku lze použít v systému s multi splitovou klimatizační jednotkou. V tomto případě jsou deaktivovány následující funkce:

- Funkce úspory energie **ECO** a **GEAR**
- Samočištění (I clean)
- Tlumení hluku (Silent Mode)
- Ruční provoz
- Detekce vytékajícího chladiva
- Automatický úsporný energetický režim v pohotovostním provozu (1 W standby)



Upozornění pro provozovatele: Když váš instalatér doplňuje chladivo, zapíše jeho dodatečné plnicí a celkové množství do následující tabulky.

Typ výrobku	Jmenovitý výkon chlazení [kW]	Jmenovitý výkon topení [kW]	Typ chladiva	Skleníkový potenciál (GWP) [kgCO ₂ ekv.]	Ekvivalent CO ₂ první náplně	První náplň [kg]	Doplňková náplň [kg]	Celková náplň při uvedení do provozu [kg]
CL3000i 26 E	2,64	2,93	R32	675	0,41	0,6	(délka trubky-5) *0,012	
CL3000i 35 E	3,52	3,81	R32	675	0,44	0,65	(délka trubky-5) *0,012	
CL3000i 53 E	5,28	5,57	R32	675	0,74	1,1	(délka trubky-5) *0,012	
CL3000i 70 E	7,03	7,33	R32	675	0,98	1,45	(délka trubky-5) *0,024	

Tab. 3 Fluorovaný plyn

3 Obsluha



3.1 Přehledné uspořádání vnitřní jednotky

Legenda k obr. 1:

- [1] Horní kryt
- [2] Místo pro malý filtr
- [3] Vzduchový filtr
- [4] Zadní strana displeje
- [5] Tlačítko pro ruční provoz
- [6] Druhý panel pro vertikální směrování vzduchu

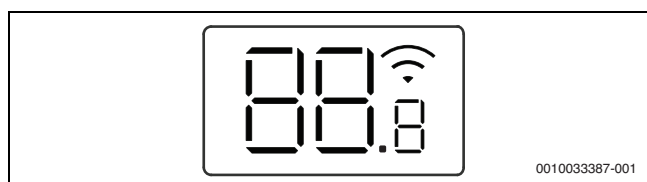
Displej vnitřní jednotky



Symbol	Popis
Číslo	Zobrazení teploty
	Sběrníkové spojení WLAN ¹⁾ aktivní
	Zobrazuje se při mnoha funkcích, jsou-li zapnuté. Při vypnuté vnitřní jednotce indikuje, že časovač zapnutí je aktivní.
OF	Zobrazuje se při mnoha funkcích, jsou-li vypnuté.
dF	Automatické rozmrazování aktivní
FP	Protizámrazová ochrana aktivní: Vnitřní jednotka udržuje teplotu prostoru minimálně na 8 °C.
CL	Funkce samočištění je aktivní (I clean)
Ex, Px, Fx	Poruchový kód („x“ zastupuje jakoukoliv číslici).

1) Možno pouze s IP bránou jako příslušenství.

Tab. 4 Symboly na displeji

3.2 Přehledné uspořádání dálkového ovládání

Tlačítka dálkového ovládání

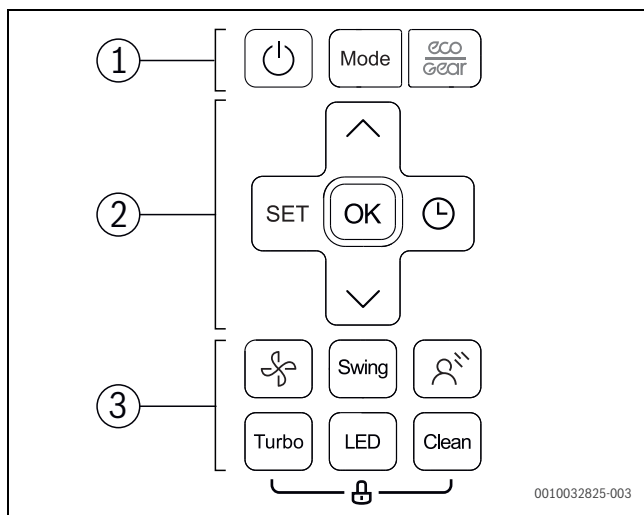

Poz.	Tlačítko	Funkce
1		Zapnutí/vypnutí.
	Mode	Nastavení provozního režimu.
		Funkce úspory energie
2	SET	Volba pokročilých provozních funkcí.
	OK	Potvrzení volby.
		Nastavení časovače.
		Zvýšení teploty.
		Snížení teploty.
3		Stupeň ventilátoru
	Swing	Nastavení směru proudění vzduchu.
		Nepřímý proud vzduchu (Wind avoid me)
	Turbo	Rychlé ochlazení/rychlý ohřev
	LED	Vypnutí displeje vnitřní jednotky a poplašného bzučáku (Mute Mode).
	Clean	Samočištění (I clean)

Tab. 5 Tlačítka dálkového ovládání

Zobrazení na dálkovém ovládání

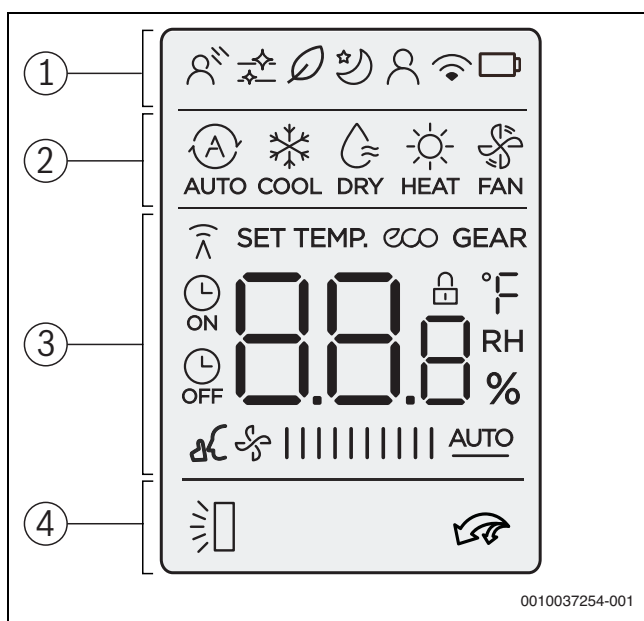

0010037254-001

Poz.	Symbol	Výklad
1		Provozní funkce: Nepřímý proud vzduchu je aktivní (Wind avoid me).
		Informační ikona: Samočištění je aktivní (I clean).
		Bez funkce.
		Provozní funkce: Režim útlumu je aktivní.
		Provozní funkce: Funkce Následuj mne je aktivní (Follow Me); měření teploty na dálkovém ovládání.
		Informační ikona: Bezdrátová řídicí funkce.
		Informační ikona: Stav baterie
2		Provozní režim: Automatický provoz
		Provozní režim: Provoz chlazení
		Provozní režim: Provoz odvlhčení
		Provozní režim: Provoz vytápění
		Provozní režim: Provoz ventilátoru
	3	
		Informační ikona: Indikace přenosu; rozsvítí se, vysílá-li dálkové ovládání signál do vnitřní jednotky.
		Informační ikona: Funkce úspory energie je aktivní.
		Informační ikona: Funkce úspory energie je aktivní.
		Informační ikona: Časovač zapnutí/vypnutí je aktivní.
		Informační ikona: Tlumení hluku je aktivní (Silent Mode).
		Zobrazení hodnoty: Indikuje aktuální stupeň ventilátoru. Existuje 10 různých výkonových stupňů a nastavení AUTO pro automatické řízení.
4		Informační ikona: Automatická funkce svislého směřování vzduchu je aktivní (nahoru/dolů).
		Informační ikona: Rychlé ochlazení/rychlý ohřev je aktivní.

Tab. 6 Symboly na displeji

3.3 Použití dálkového ovládání

Dosah signálu činí 8 m. Objekty stojící v jeho cestě nebo použití určitých zářivkových svítidel v téže místnosti mohou přenos signálu ovlivnit.

- ▶ Dálkové ovládání namířte na okénko pro příjem signálu a stiskněte požadované tlačítko. Zařízení vydá pípnavý tón, přijme-li signál.

OZNÁMENÍ

Bezchybná funkce dálkového ovládání může být trvale negativně ovlivněna.

- ▶ Dálkové ovládání nevystavujte přímému slunečnímu světlu.
- ▶ Dálkové ovládání neponechávejte v blízkosti vytápění.
- ▶ Dálkové ovládání chraňte před vlhkostí a nárazy.

3.4 Nastavení hlavního provozního režimu

Zapnutí/vypnutí zařízení

- ▶ Pro zapnutí nebo vypnutí zařízení stiskněte tlačítko . Zařízení se spustí v nastaveném provozním režimu.



Nastavení lze provádět i ve vypnutém stavu. Zařízení ukládá nastavení i při výpadku proudu.



Po vypnutí zůstane zařízení v pohotovostním provozu. Inteligentní zapínací/vypínací technologie umožňuje automatický úsporný energetický režim v pohotovostním provozu (1 W standby).

Automatický provoz





V automatickém provozu přepíná zařízení automaticky mezi provozem vytápění a chlazení, aby se udržovala požadovaná teplota.

- ▶ Tlačítko **Mode** stiskněte tolikrát, dokud se na displeji nezobrazí .
- ▶ Požadovanou teplotu nastavte tlačítky  a .





V automatickém provozu nelze nastavovat stupeň ventilátoru.

Provoz chlazení

- ▶ Tlačítko **Mode** stiskněte tolikrát, dokud se na displeji nezobrazí .
- ▶ Tlačítko  stiskněte tolikrát, dokud není dosažena požadovaná rychlost ventilátoru.
- ▶ Požadovanou teplotu nastavte tlačítky  a .



Provoz ventilátoru

- ▶ Tlačítko **Mode** stiskněte tolikrát, dokud se na displeji nezobrazí .
- ▶ Tlačítko  stiskněte tolikrát, dokud není dosažen požadovaný stupeň ventilátoru. Pro automatické řízení lze zvolit **AUTO**.



V provozu ventilátoru nelze nastavit nebo zobrazit teplotu.





Provoz odvlhčení

- ▶ Tlačítko **Mode** stiskněte tolikrát, dokud se na displeji nezobrazí .
- ▶ Požadovanou teplotu nastavte tlačítky  a .



V provozu odvlhčení nelze nastavovat stupeň ventilátoru.

Provoz vytápění

- ▶ Stiskněte tlačítko **Mode**, dokud se na displeji nezobrazí .
- ▶ Požadovanou teplotu nastavte tlačítky  a .
- ▶ Tlačítko  stiskněte tolikrát, dokud není dosažena požadovaná rychlost ventilátoru.







Při velmi nízkých venkovních teplotách nemusí být eventuálně topný výkon klimatizace dostačující. Doporučujeme připojit další zdroje tepla.





3.5 Nastavení časovače

Časové spínače pro zapnutí a vypnutí lze nastavovat od 0 do 24 hodin, pro prvních 10 hodin v krocích po 30 minutách, poté v krocích po 1 hodině. Nastavením 0 hodin se časový spínač zruší.

Nastavení časovače zapnutí

- ▶ Tlačítko  stiskněte tolikrát, dokud nezobrazí symbol .
- ▶ Stiskněte tlačítko  nebo  pro nastavení požadovaného času. Po krátké době je nastavení převzato.

Nastavení časovače vypnutí

- ▶ Tlačítko  stiskněte tolikrát, dokud nezobrazí symbol .
- ▶ Stiskněte tlačítko  nebo  pro nastavení požadovaného času. Po krátké době je nastavení převzato.

Zrušení časovače

- ▶ Tlačítkem  zvolte příslušný časovač.
- ▶ Nastavte 0.0 hodin. Po krátkém čase se časovač zruší.

Kombinace časovačů

Oba časovače lze nastavovat současně. Každý časovač lze naprogramovat tak, aby se aktivoval před druhým časovačem.

- ▶ Nastavte časovače pro zapnutí a vypnutí. Nastavení se kombinují automaticky.

Aktuální čas	13:00 hod
Nastavení časovače zapnutí	4,0 h
Nastavení časovače vypnutí	8,5 h
Čas zapnutí	17:00 hod
Čas vypnutí	21:30 hod

Tab. 7 Příklad



Časovače pro zapnutí a vypnutí nelze naprogramovat k tomu, aby zařízení pracovalo s různými teplotami nebo s jinými nastaveními.

3.6 Další funkce

3.6.1 Nastavení směru proudění vzduchu

OZNÁMENÍ

Setrvává-li lamela pro proudění vzduchu během provozu chlazení po delší dobu v nejnižší poloze, může vytékat kondenzát. Ručně prováděné svislé přestavování lamely pro proudění vzduchu může způsobit poruchy.

- ▶ Pro svislé přestavení lamely pro proudění vzduchu používejte pouze dálkové ovládání.

Vodorovné směřování vzduchu (vlevo/vpravo)

Vodorovnou polohu je nutné nastavovat rukou.

- ▶ Vypněte vnitřní jednotku a přerušte napájení.
- ▶ Usměrňovač vzduchového proudu sklopte dolů (→ obr. 2).
- ▶ Lamelu pro proudění vzduchu vychyľte vodorovně rukou do požadované polohy.
- ▶ Usměrňovač vzduchového proudu uveďte zpět do původní polohy.

Automatické svislé směřování vzduchu (nahoru/dolů)

- ▶ Stiskněte tlačítko **Swing** a podržte je déle než 2 vteřiny stisknuté, abyste aktivovali automatické svislé vychýlení. Na dálkovém ovládání se objeví symbol .
- ▶ Pro ukončení automatického svislého vychýlení stiskněte znovu tlačítko **Swing**.

Čistící poloha

Pro usnadnění čištění lze lamelu pro proudění vzduchu uvést do zvláštní polohy (podle modelu).

- ▶ Při vypnutém zařízení stiskněte současně tlačítka **Mode** a **Swing** a podržte jednu vteřinu.
- ▶ Pro opuštění čistící polohy znovu stiskněte a podržte obě tlačítka.

3.6.2 Přepínání zobrazení a poplašného bzučáku (Mute Mode)

- ▶ Pro vypnutí displeje na vnitřní jednotce a poplašného bzučáku stiskněte tlačítko **LED**.
- ▶ Pro zobrazení aktuální teploty prostoru stiskněte a podržte tlačítko **LED** na 5 vteřin.
- ▶ Pro zobrazení nastavené teploty stiskněte tlačítko **LED** a podržte je dalších 5 sekund stisknuté.

3.6.3 Funkce úspory energie

U zařízení lze volit z těchto funkcí úspory energie:

- **ECO**¹⁾: Provoz se stupněm ventilátoru **AUTO** a nastavenou teplotou nejméně 24 °C
- **GEAR** (75%): snížení příkonu o 25 %
- **GEAR** (50%): snížení příkonu o 50 %
- Žádný ze shora uvedených symbolů: Normální provoz
- ▶ Pro aktivaci funkce úspory energie stiskněte tlačítko  tolikrát, dokud se nezobrazí požadovaná funkce.



Funkce **ECO** automaticky nastaví 24 °C, byla-li předtím nastavená teplota nižší. Funkce se vypne, klesne-li teplota pod 24 °C.

3.6.4 Tlumení hluku (Silent Mode)

Tato funkce tlumí hluk vnitřní a venkovní jednotky během provozu. Výhodná je zejména tehdy, musíte-li v noci brát ohled na sousedy.

- ▶ Během provozu stiskněte a podržte tlačítko  na 2 vteřiny.

Ukončení funkce:

- ▶ Tlačítko  stiskněte znovu na 2 vteřiny.

-nebo-

- ▶ Stiskněte tlačítko , tlačítko **Mode**, tlačítko **Turbo** nebo tlačítko **Clean**.



Během tichého provozu venkovní jednotky nebude z důvodů nízkofrekvenčního provozu kompresoru případně možné dosáhnout potřebného chladicího/tepelného výkonu.

3.6.5 Nepřímý proud vzduchu (Wind avoid me)

Tato funkce zabraňuje přímému proudění vzduchu na těleso.



Funkce je k dispozici pouze v provozu chlazení, provozu odvlhčení a při provozu ventilátoru.

3.6.6 Rychlé ochlazení/rychlý ohřev

Při rychlém ochlazení/ohřevu pracuje vnitřní jednotka na maximální výkon, aby místnost rychle vytopila nebo ochladila.

- ▶ Rychlé ochlazení: Zapněte provoz chlazení a stiskněte tlačítko **Turbo**.
- ▶ Rychlý ohřev: Zapněte provoz vytápění a stiskněte tlačítko **Turbo**.

Ukončení funkce:

- ▶ Stiskněte znovu tlačítko **Turbo**.

3.6.7 Samočištění (I clean)

Zařízení má funkci pro samočištění výparníku. Samočištění zmrazí prach, plíseň a tuk. Poté se vše zase rychle rozmrazí a vysuší horkým vzduchem.

- ▶ Pro aktivaci samočištění stiskněte tlačítko **Clean**. Během samočištění se na displeji vnitřní jednotky zobrazuje **CL**. Po 20 až 45 minutách skončí samočištění automaticky.

3.6.8 Protizámrazová ochrana (8 °C Heating)

Protizámrazovou ochranu lze aktivovat pro udržování teploty prostoru minimálně kolem 8 °C.

- ▶ V provozu vytápění stiskněte 2x v průběhu 1 vteřiny tlačítko . Zařízení zůstane vypnuté, dokud teplota neklesne pod 8 °C.

Ukončení funkce:





- ▶ Stiskněte tlačítko , tlačítko **Mode**, tlačítko **Turbo** nebo tlačítko **Clean**.

3.6.9 Blokování tlačítek

Pomocí funkce Blokování tlačítek lze zablokovat tlačítka dálkového ovládání.

- ▶ Pro vypnutí blokování tlačítek stiskněte současně tlačítko **Clean** a tlačítko **Turbo** a podržte 5 vteřin. Při aktivovaném blokování tlačítek zobrazuje displej symbol .

3.6.10 Pokročilé provozní funkce

- ▶ Stiskněte tlačítko **Set**.
- ▶ Funkci zvolte tlačítkem **Set** nebo tlačítky , .
 -  = Funkce Klidový režim
 -  = Funkce Následuj mne
 -  = Bezdrátová řídicí funkce
- ▶ Volbu potvrďte tlačítkem **OK**.

Ukončení funkce:

- ▶ Kroky opakujte odshora.

Režim útlumu

Tato funkce slouží k úspoře energie v období klidu. Po jedné hodině zařízení vytápí nebo chladí méně silně. Za tím účelem se změní nastavená teplota o 1 °C. Po dvou hodinách se změní nastavená teplota o další 1 °C. Poté zůstane na nové teplotě.



Funkce není k dispozici v provozu chlazení a při provozu ventilátoru.

Funkce Následuj mne (Follow Me)

Tato funkce aktivuje dálkové ovládání v aktuálním stanovišti pro měření teploty v intervalu 3 minut. Vnitřní jednotka je nyní řízena v závislosti na těchto naměřených hodnotách.



Funkce je k dispozici pouze v provozu chlazení, provozu vytápění a v automatickém provozu.

Bezdrátová řídicí funkce

Tato funkce slouží k navázání spojení prostřednictvím WLAN. Pokud zařízení funkci neukazuje, je místo toho nutno sedmkrát za sebou rychle stisknout tlačítko **LED**.



Pro spojení s WLAN je zapotřebí zabudovaná IP brána (příslušenství).

1) Pouze v provozu chlazení

4 Odstraňování poruch

4.1 Zobrazované poruchy (Self diagnosis function)

Pokud během provozu dojde k poruše, blikají po delší dobu kontrolky LED nebo se na displeji objeví poruchový kód (např. EH 02).

Pokud porucha trvá déle než 10 minut:

- ▶ Přerušete na krátkou dobu napájení a vnitřní jednotku opět zapnete.

Pokud poruchu nelze odstranit:

- ▶ Spojte se telefonicky se zákaznickým servisem a sdělte jim poruchový kód a data zařízení.

4.2 Poruchy bez zobrazení

Pokud dojde během provozu k poruchám, které nelze odstranit:

- ▶ Spojte se telefonicky se zákaznickým servisem a sdělte poruchu a data zařízení.

Porucha	Možná příčina
Výkon vnitřní jednotky je příliš slabý.	Teplota je nastavena příliš vysoko nebo příliš nízko. Vzduchový filtr je znečištěný a nutno jej vyčistit. Nepříznivý vliv okolí na vnitřní jednotku, např. kvůli překážkám před vzduchovými otvory zařízení, kvůli otevřeným dveřím/oknům v místnosti nebo kvůli silným zdrojům tepla v místnosti. Je aktivován tichý provoz a zabraňuje využití plného výkonu.
Vnitřní jednotka se nezapíná.	Vnitřní jednotka má ochranný mechanismus proti přetížení. Může trvat 3 minuty, než bude možné vnitřní jednotku znovu spustit. Baterie dálkového ovládání jsou vybité. Je zapnutý časovač.
Provozní režim přepíná z chlazení nebo vytápění na provoz ventilátoru.	Vnitřní jednotka mění provozní režim, aby zamezila tvorbě námrazy. Nastavená teplota je předběžně dosažena.
Vnitřní jednotka vytváří bílou mlhu.	Ve vlhkých oblastech může větší teplotní rozdíl mezi vzduchem z prostoru a klimatizovaným vzduchem způsobit tvorbu bílé mlhy.
Vnitřní jednotka a venkovní jednotka vytvářejí bílou mlhu.	Pokud po automatickém rozmrazování běží přímo provoz vytápění, může kvůli zvýšené vlhkosti vzduchu vznikat bílá mlha.
Vnitřní jednotka a venkovní jednotka jsou hlučné.	Šumivý hluk ve vnitřní jednotce se může vyskytnout tehdy, vrátí-li se mřížka pro proudění vzduchu zpět do své polohy. Tichý syčivý zvuk během provozu je normální. Je způsoben průtokem chladiva. Skřípavý zvuk se může vyskytnout proto, že se kovové a plastové díly zařízení při vytápění/chlazení roztahují nebo smršťují. Venkovní jednotka vytváří během provozu různé další zvuky, které jsou normální.
Vnitřní jednotka a venkovní jednotka emitují prach.	Při delších obdobích odstavení z provozu se prach může usazovat v zařízeních, pokud se nezakryjí.
Nepříjemný zápach během provozu.	Do zařízení se mohou dostávat nepříjemné zápachy a šířit se dál. Vzduchový filtr může být zplesnivělý a nutno jej vyčistit.
Ventilátor venkovní jednotky neběží trvale.	Za účelem optimálního provozu je ventilátor řízen rozdílně.
Provoz je nepravděelný nebo nepředvídatelný nebo vnitřní jednotka nereaguje.	Interference radiokomunikačních věží nebo cizích zesilovačů signálu mohou vnitřní jednotku ovlivňovat. ▶ Vnitřní jednotku odpojte na chvíli od napájení a spustte znovu.
Usměrňovač vzduchového proudu nebo lamela pro proudění vzduchu se nepohybují správně.	Usměrňovač vzduchového proudu nebo lamela pro proudění vzduchu byly přestavovány ručně nebo byly nesprávně namontovány. ▶ Vnitřní jednotku vypněte a zkontrolujte, zda jsou díly správně zaklapnuté. ▶ Zapněte vnitřní jednotku.

Tab. 8

5 Údržba



UPOZORNĚNÍ

Nebezpečí úrazu elektrickým proudem nebo pohybujícími se díly

- ▶ Před veškerou údržbou přerušte napájení.
- ▶ Úkony spojené s údržbou, které zde nejsou uvedeny, pověřte pouze autorizovanou odbornou firmu.

5.1 Výměna baterií

Potřebovat budete 2 baterie typu AAA. Používání nabíjecích baterií se nedoporučuje.

- ▶ Sejměte kryt prostoru pro baterie (→ obr. 3).
- ▶ Vložte nové baterie a dbejte na správnou polaritu.
- ▶ Kryt prostoru pro baterie opět nasadíte.

5.2 Čištění zařízení a dálkového ovládání

OZNÁMENÍ

Možnost poškození zařízení v důsledku neodborného čištění!

- ▶ Na zařízení nestříkejte ani nelijte vodu.
- ▶ Nepoužívejte horkou vodu, prášek na drhnutí nebo silná rozpouštědla.
- ▶ Vnitřní jednotku a dálkové ovládání při čištění otírejte mírně navlhčeným hadříkem.
- ▶ Čištěním venkovní jednotky pověřte pouze autorizovanou odbornou firmu.

5.3 Čištění vzduchového filtru

OZNÁMENÍ

Vzduchový filtr se na přímém slunečním světle může deformovat.

- ▶ Vzduchový filtr nevystavujte přímému slunečnímu světlu.

Vzduchové filtry čistěte každé 2 týdny před a po delším odstavení z provozu.

- ▶ Vypněte vnitřní jednotku.
- ▶ Horní kryt vnitřní jednotky odklopte nahoru.
- ▶ Vzduchový filtr zatlačte nahoru a vytáhněte (→ obr. 4).
- ▶ Malé vzduchové filtry vyjměte, jsou-li přítomné (→ obr. 1, [2]).
- ▶ Malé vzduchové filtry vyčistěte ručním vysavačem.
- ▶ Velký vzduchový filtr vymyjte teplou vodou s jemným čisticím prostředkem a nechte ve stínu uschnout.
- ▶ Malé vzduchové filtry a velký vzduchový filtr opět namontujte.

5.4 Delší odstavení z provozu

Před delším odstavení z provozu:

- ▶ Vyčistěte vzduchový filtr.
- ▶ Tlačítkem **Clean** aktivujte samočištění vnitřní jednotky.
- ▶ Po samočištění zapněte provoz ventilátoru, dokud se vnitřní jednotka nevysuší.
- ▶ Vnitřní jednotku vypněte a odpojte od napájení.
- ▶ Z dálkového ovládání vyjměte baterie.
- ▶ Zařízení chraňte před prachem.

5.5 Ruční provoz

OZNÁMENÍ

Možnost poškození zařízení v důsledku neodborného provozu

Ruční provoz není určen pro trvalé používání.

- ▶ Používejte jej pouze při testování nebo v případě nouze.
- ▶ Používejte pouze na krátkou dobu.
- ▶ Vypněte vnitřní jednotku.
- ▶ Horní kryt vnitřní jednotky odklopte nahoru.
- ▶ Tenkým předmětem stiskněte tlačítko pro ruční provoz chlazení:
 - Jedno stisknutí: Vynutí se automatický provoz.
 - Dvojí stisknutí: Vynutí se provoz chlazení.
 - Trojí stisknutí: Vnitřní jednotka se vypne.
- ▶ Pro obnovení normálního provozu použijte dálkové ovládání.

6 Ochrana životního prostředí a likvidace odpadu

Ochrana životního prostředí je podniková zásada skupiny Bosch. Kvalita výrobků, hospodárnost provozu a ochrana životního prostředí jsou rovnocenné cíle. Zákony a předpisy týkající se ochrany životního prostředí jsou přísně dodržovány.

K ochraně životního prostředí používáme s důrazem na hospodárnost nejlepší možnou technologii a materiály.

Balení

Obaly, které používáme, jsou v souladu s recyklačními systémy příslušných zemí zaručujícími jejich optimální opětovné využití. Všechny použité obalové materiály jsou šetrné vůči životnímu prostředí a lze je znovu zužítkovat.

Staré zařízení

Stará zařízení obsahují hodnotné materiály, které lze recyklovat. Konstrukční skupiny lze snadno oddělit. Plasty jsou označeny. Takto lze rozdílné konstrukční skupiny roztrždit a provést jejich recyklaci nebo likvidaci.

Stará elektrická a elektronická zařízení



Tento symbol znamená, že výrobek nesmí být likvidován spolu s ostatními odpady a je nutné jej odevzdat do sběrných míst ke zpracování, sběru, recyklaci a likvidaci.

Symbol platí pro země, které se řídí předpisy o elektronickém odpadu, např. "Směrnice Evropského parlamentu a Rady 2012/19/EU o odpadních elektrických a elektronických zařízeních". Tyto předpisy stanovují rámcové podmínky, které platí v jednotlivých zemích pro vrácení a recyklaci odpadních elektrických zařízení.

Jelikož elektronická zařízení mohou obsahovat nebezpečné látky, je nutné je uvědoměle recyklovat, aby se minimalizovaly škody na životním prostředí a nebezpečí pro lidské zdraví. Recyklace elektronického odpadu kromě toho přispívá k ochraně přírodních zdrojů.

Pro další informace o ekologické likvidaci odpadních elektrických a elektronických zařízení se obraťte na příslušné úřady v dané zemi, na firmy zabývající se likvidací odpadů nebo na prodejce, od kterého jste výrobek zakoupili.

Další informace najdete zde:

www.weee.bosch-thermotechnology.com/

Baterie

Baterie je zakázáno likvidovat s domovním odpadem. Vybité baterie je nutné likvidovat v místních sběrnách.

Chladivo R32



Zařízení obsahuje fluorovaný skleníkový plyn R32 (potenciál globálního oteplování 675¹⁾) s nízkou hořlavostí a nízkou toxicitou (A2L nebo A2).

Obsažené množství je uvedeno na typovém štítku venkovní jednotky.

Chladiva jsou nebezpečím pro životní prostředí a je nutné je shromažďovat a likvidovat odděleně.

7 Informace o ochraně osobních údajů



My, společnost **Bosch Thermotechnika s.r.o., Průmyslová 372/1, 108 00 Praha - Štěrboholy, Česká republika**, zpracováváme informace o výrobcích a pokyny k montáži, technické údaje a údaje o připojení, údaje o komunikaci, registraci výrobků a o historii klientů za účelem zajištění funkcí výrobků (čl.

6, odst. 1, písmeno b nařízení GDPR), abychom mohli plnit svou povinnost dohledu nad výrobky a zajišťovat bezpečnost výrobků (čl. 6, odst. 1, písmeno f nařízení GDPR) s cílem ochránit naše práva ve spojitosti s otázkami záruky a registrace výrobků (čl. 6, odst. 1, písmeno f GDPR) a abychom mohli analyzovat distribuci našich výrobků a poskytovat přizpůsobené informace a nabídky související s výrobky (čl. 6, odst. 1, písmeno f nařízení GDPR). V rámci poskytování služeb, jako jsou prodejní a marketingové služby, správa smluvních vztahů, evidence plateb, programování, hostování dat a služby linky hotline, můžeme pověřit zpracováním externí poskytovatele služeb a/nebo přidružené subjekty společnosti Bosch a přenést data k nim. V některých případech, ale pouze je-li zajištěna adekvátní ochrana údajů, mohou být osobní údaje předávány i příjemcům mimo Evropský hospodářský prostor. Další informace poskytujeme na vyžádání. Našeho pověřence pro ochranu osobních údajů můžete kontaktovat na následující adrese: Data Protection Officer, Information Security and Privacy (C/ISP), Robert Bosch GmbH, Postfach 30 02 20, 70442 Stuttgart, NĚMECKO.

Máte právo kdykoli vznést námitku vůči zpracování vašich osobních údajů, jehož základem je čl. 6 odst. 1 písmeno f nařízení GDPR, na základě důvodů souvisejících s vaší konkrétní situací nebo v případech, kdy se zpracovávají osobní údaje pro účely přímého marketingu. Chcete-li uplatnit svá práva, kontaktujte nás na adrese **DPO@bosch.com**. Další informace najdete pomocí QR kódu.

1) na základě dodatku I Nařízení (EU) č. 517/2014 Evropského parlamentu a Rady ze dne 16. dubna 2014.

Obsah

1	Vysvetlenie symbolov a bezpečnostné pokyny	184
1.1	Vysvetlenia symbolov	184
1.2	Všeobecné bezpečnostné pokyny	184
1.3	Upozornenia k tomuto návodu	185
2	Údaje o výrobku	186
2.1	Vyhlasenie o zhode	186
2.2	Technické údaje diaľkového ovládania	186
2.3	Používanie s multisplitovým klimatizačným zariadením	186
2.4	Údaje o chladiacom prostriedku	186
3	Obsluha	186
3.1	Prehľad vnútorná jednotka	186
3.2	Prehľad diaľkové ovládanie	187
3.3	Použitie diaľkového ovládania	187
3.4	Nastavenie hlavného režimu prevádzky	188
3.5	Nastavenie časovača	188
3.6	Ďalšie funkcie	188
3.6.1	Nastavenie funkcie otáčania	188
3.6.2	Prepnutie zobrazenia a bzučiaka alarmu (Mute Mode)	189
3.6.3	Funkcie šetrenia energie	189
3.6.4	Zníženie hluku (Silent Mode)	189
3.6.5	Nepriame prúdenie vzduchu (Wind avoid me)	189
3.6.6	Rýchle ochladenie/rýchle vykúrenie	189
3.6.7	Samočistenie (I clean)	189
3.6.8	Protimrazová ochrana (8 °C Heating)	189
3.6.9	Zamknutie tlačidiel	189
3.6.10	Rozšírené prevádzkové funkcie	189
4	Odstránenie poruchy	190
4.1	Poruchy so zobrazením (Self diagnosis function)	190
4.2	Poruchy bez zobrazenia	190
5	Údržba	191
5.1	Výmena batérií	191
5.2	Čistenie zariadenia a diaľkové ovládanie	191
5.3	Čistenie vzduchového filtra	191
5.4	Dlhšie odstavenie z prevádzky	191
5.5	Manuálna prevádzka	191
6	Ochrana životného prostredia a likvidácia odpadu	192
7	Informácia o ochrane osobných údajov	192

1 Vysvetlenie symbolov a bezpečnostné pokyny

1.1 Vysvetlenia symbolov

Výstražné upozornenia

Signálne výrazy uvedené vo výstražných upozorneniach označujú druh a intenzitu následkov v prípade nedodržania opatrení na odvrátenie nebezpečenstva.

V tomto dokumente sú definované a môžu byť použité nasledovné výstražné výrazy:

NEBEZPEČENSTVO

NEBEZPEČENSTVO znamená, že dôjde k ťažkým až život ohrozujúcim zraneniam.

VAROVANIE

VAROVANIE znamená, že môže dôjsť k ťažkým až život ohrozujúcim zraneniam.

POZOR

POZOR znamená, že môže dôjsť k ľahkým až stredne ťažkým zraneniam osôb.



UPOZORNENIE

UPOZORNENIE znamená, že môže dôjsť k vecným škodám.

Dôležité informácie



Dôležité informácie bez ohrozenia ľudí alebo rizika vecných škôd sú označené informačným symbolom.

Symbol	Význam
	Varovanie pred horľavými látkami: chladiacim prostriedkom R32 v tomto produkte je plyn s nízkou horľavosťou a nízkou toxicitou (A2L alebo A2).
	Údržbu by mala vykonávať kvalifikovaná osoba za dodržania pokynov v návode na údržbu.
	Počas prevádzky dodržujte pokyny návodu na obsluhu.

Tab. 1

1.2 Všeobecné bezpečnostné pokyny

Pokyny pre cieľovú skupinu

Tento návod na obsluhu je určený pre prevádzkovateľa klimatizačného zariadenia. Je nutné dodržiavať pokyny uvedené vo všetkých návodoch relevantných pre zariadenie. V prípade nedodržania pokynov môže dôjsť k vecným škodám a zraneniam osôb, až s následkom smrti.

- ▶ Pred začiatkom obsluhy si prečítajte návody na obsluhu všetkých častí zariadenia a majte ich odložené tak, aby boli k dispozícii.
- ▶ Dodržujte bezpečnostné a výstražné upozornenia.

▲ Správne použitie

Vnútrotná jednotka je určená na inštaláciu v budove s prípojkou na vonkajšiu jednotku a ďalšie komponenty systému, napr. reguláciu.

Vonkajšia jednotka je určená na inštaláciu mimo budovy s prípojkou na jednu alebo viaceré vnútrotné jednotky a ďalšie komponenty systému, napr. reguláciu.

Akékoľvek iné použitie nie je správne. Na nesprávne používanie a škody vyplývajúce z porušenia týchto ustanovení sa nevzťahuje záruka.

Ohľadom inštalácie na špecifických miestach (podzemná garáž, technické miestnosti, balkón alebo na ľubovoľných poloootvorených plochách):

- ▶ Venujte pozornosť predovšetkým požiadavkám na miesto inštalácie v technickej dokumentácii.

▲ Všeobecné nebezpečenstvo vyplývajúce z chladiacich prostriedkov

- ▶ Toto zariadenie je naplnené chladiacim prostriedkom. Chladiaci plyn môže pri kontakte s ohňom vytvárať toxické plyny.
- ▶ Dajte špecializovanej firme s oprávnením pravidelne vykonávať revíziu a údržbu zariadenia.
- ▶ Ak vznikne podozrenie na únik chladiaceho prostriedku, miestnosť dôkladne vyvetrajte a informujte špecializovanú firmu s oprávnením.

▲ Prestavba a opravy

Neodborne vykonané zmeny na klimatizačnom zariadení alebo iných častiach vykurovacieho zariadenia môžu spôsobiť poranenia osôb a/alebo vecné škody.

- ▶ Práce dajte vykonať iba špecializovanej firme s oprávnením.
- ▶ Nevykonávajte zmeny na vonkajšej jednotke, vnútornej jednotke alebo na iných častiach klimatizačného zariadenia.
- ▶ Pred každou údržbou klimatizačného zariadenia odpojte elektrické napájanie.

▲ Upozornenia ohľadom zaobchádzania so zariadením

Nesprávne použitie môže poškodiť vaše zdravie.

- ▶ Nevystavujte telo na dlhší čas priamemu prúdu vzduchu.
- ▶ V prípade kojencov, detí, starších ľudí, imobilných alebo postihnutých osôb zabezpečte, aby bola priestorová teplota vhodná pre osoby nachádzajúce sa v miestnosti.
- ▶ Do zariadenia nikdy nezasúvajte predmety, mohli by ste sa zraniť.

Nesprávne zaobchádzanie so zariadením môže viesť k zníženiu výkonu až k poškodeniu zariadenia alebo poškodeniu zdravia.

- ▶ Nezatvárajte privody a odvody vzduchu na zariadeniach.
- ▶ Počas prevádzky zatvorte dvere a okná.
- ▶ Vnútrotnú jednotku chráňte pred zatečením vody.
- ▶ Pravidelne kontrolujte opotrebovanie a pevné uloženie montážneho podstavca vonkajšej jednotky.
- ▶ Vonkajšiu jednotku nezaťažujte, napr. predmetmi alebo osobami.
- ▶ V inštaláčnej miestnosti udržiavajte minimum prachu, pár a vlhkosti.
- ▶ V blízkosti zariadení nepoužívajte žiadne ľahko zápalné plyny, napr. rozprašovače.
- ▶ Ak sa prejaví, že s klimatizačným zariadením nie je niečo v poriadku (napr. zápach po spálení, poškodený kábel), prevádzku ihneď zastavte a odpojte elektrické napájanie.

▲ Bezpečnosť elektrických zariadení pre použitie v domácnosti a na podobné účely

Aby sa zabránilo ohrozeniu elektrickými prístrojmi, platia podľa EN 60335-1 nasledovné pravidlá:

„Toto zariadenie môžu používať deti staršie ako 8 rokov a osoby so zníženými fyzickými, senzorickými alebo mentálnymi schopnosťami alebo osoby s nedostatočnými skúsenosťami a vedomosťami iba vtedy, ak sú pod dozorom alebo ak boli poučené o bezpečnej obsluhu zariadenia a rozumejú s tým spojeným nebezpečenstvám. Deti sa so zariadením nesmú hrať. Čistenie ani užívateľskú údržbu nesmú vykonávať deti bez dozoru.“

„V prípade, že je poškodený sieťový kábel, musí ho vymeniť výrobca alebo jeho servisný technik alebo osoba s podobnou kvalifikáciou, aby sa zabránilo ohrozeniu.“

1.3 Upozornenia k tomuto návodu

Obrázky nájdete sústredené na konci tohto návodu. Text obsahuje odkazy na obrázky.

Výrobky sa môžu v závislosti od modelu líšiť od znázornenia v tomto návode.

2 Údaje o výrobku

2.1 Vyhlásenie o zhode

Konštrukcia tohto produktu a jeho funkcia počas prevádzky zodpovedá požiadavkám EÚ a národným požiadavkám.

 Značkou CE sa vyhlasuje zhoda produktu so všetkými aplikovateľnými právnymi predpismi EÚ, ktoré predpisujú označenie touto značkou.

Úplný text vyhlásenia o zhode je k dispozícii na internete: www.junkers.sk.

2.2 Technické údaje diaľkového ovládania

Elektrické napájanie	2 AAA batérie
Dosah signálu	8 m
Prípustná teplota okolia	-5 °C ... 60 °C

Tab. 2

2.4 Údaje o chladiacom prostriedku

Toto zariadenie **obsahuje fluórované skleníkové plyny**, ktoré sú v ňom použité ako chladiaci prostriedok. Jednotka je hermeticky uzavretá. Nasledovné údaje o chladiacom prostriedku zodpovedajú požiadavkám nariadenia EÚ č. 517/2014 týkajúceho sa fluórovaných skleníkových plynov.

2.3 Používanie s multisplitovým klimatizačným zariadením

Vnútrotná jednotka sa môže používať v systéme s multisplitovým klimatizačným zariadením. V tomto prípade sú deaktivované nasledujúce funkcie:

- Funkcie šetrenia energie **ECO** a **GEAR**
- Samočistenie (I clean)
- Zníženie hluku (Silent Mode)
- Manuálna prevádzka
- Detekcia vytekajúceho chladiaceho prostriedku
- Automatický režim šetrenia energie v pohotovostnej prevádzke (1 W standby)



Pokyn pre prevádzkovateľa: Ak servisný technik doplní chladiaci prostriedok, zaznačí údaj o doplnenom množstve aj o celkovom množstve chladiaceho prostriedku do nasledovnej tabuľky.

Typ výrobku	Menovitý výkon chladenia [kW]	Menovitý výkon vykurovania [kW]	Typ chladiaceho prostriedku	Potenciál globálneho otepľovania (GWP) [kgCO ₂ eq.]	Co ₂ ekvivalent prvej náplne	Množstvo prvej náplne [kg]	Doplnené množstvo [kg]	Celkové množstvo náplne pri uvedení do prevádzky [kg]
CL3000i 26 E	2,64	2,93	R32	675	0,41	0,6	(Dĺžka rúry-5) *0,012	
CL3000i 35 E	3,52	3,81	R32	675	0,44	0,65	(Dĺžka rúry-5) *0,012	
CL3000i 53 E	5,28	5,57	R32	675	0,74	1,1	(Dĺžka rúry-5) *0,012	
CL3000i 70 E	7,03	7,33	R32	675	0,98	1,45	(Dĺžka rúry-5) *0,024	

Tab. 3 F-plyn

3 Obsluha



3.1 Prehľad vnútornej jednotky

Legenda k obr. 1:

- [1] Vrchný kryt
- [2] Miesto na malý filter
- [3] Vzduchový filter
- [4] Zadná strana displeja
- [5] Tlačidlo na manuálnu prevádzku
- [6] Plech smerujúci prúdenie vzduchu

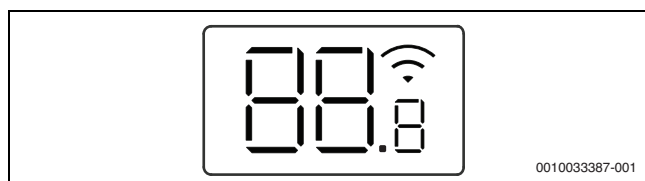
Displej vnútornej jednotky



Symbol	Vysvetlenie
Číslo	Zobrazenie teploty
	Spojenie WLAN ¹⁾ aktívne
	Zobrazuje sa pri niektorých funkciách, keď sú zapnuté. Pri vypnutej vnútornej jednotke indikuje, že časovač zapnutia je aktívny.
OF	Zobrazuje sa pri niektorých funkciách, keď sú vypnuté.
dF	Automatické rozmrazovanie je aktívne
FP	Protimrazová ochrana aktívna: Vnútrotná jednotka udržuje priestorovú teplotu na minimálne 8 °C.
CL	Funkcia samočistenia je aktívna (I clean)
Ex, Px, Fx	Kód poruchy („x“ predstavuje ľubovoľné číslo).

1) Možné len s IP-Gateway ako príslušenstvo.

Tab. 4 Symboly na displeji

3.2 Prehľad diaľkové ovládanie

Tlačidlá diaľkového ovládania

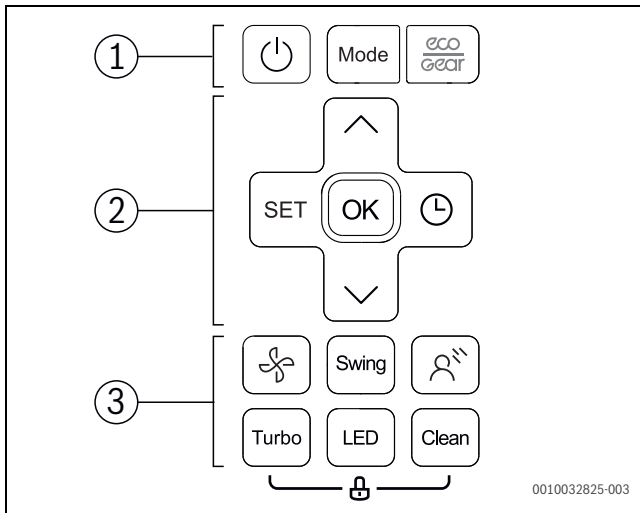

Poz.	Tlačidlo	Funkcia
1		Zapnúť/vypnúť.
	Mode	Nastaviť prevádzkový režim.
		Funkcia šetrenia energie
2	SET	Zvoliť rozšírenú prevádzkovú funkciu.
	OK	Potvrdiť voľbu.
		Nastaviť časovač.
		Zvýšiť teplotu.
		Znížiť teplotu.
3		Stupeň ventilátora
	Swing	Nastaviť funkciu otáčania.
		Nepriame prúdenie vzduchu (Wind avoid me)
	Turbo	Rýchle ochladenie/rýchle vykúrenie
	LED	Vypnúť displej vnútornej jednotky a bzúčiak alarmu (Mute Mode).
	Clean	Samočistenie (I clean)

Tab. 5 Tlačidlá diaľkového ovládania

Zobrazenie diaľkového ovládania

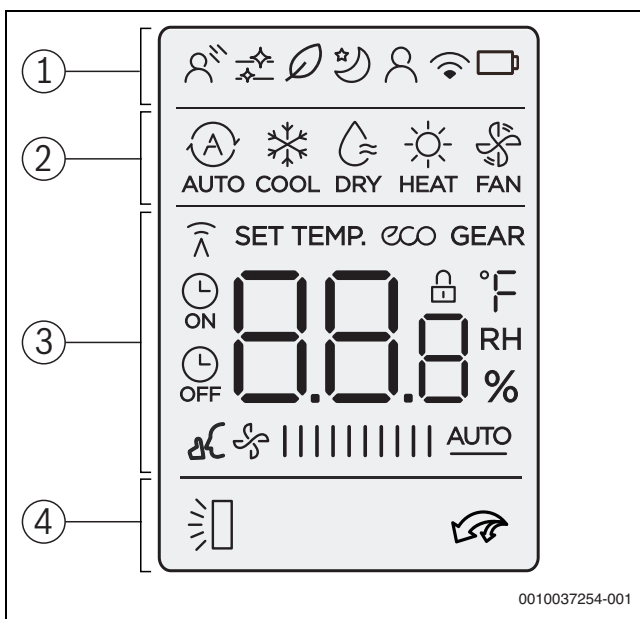

0010037254-001

Poz.	Symbol	Vysvetlivky
1		Prevádzková funkcia: Je aktívne nepriame prúdenie vzduchu (Wind avoid me).
		Informačná grafika: Samočistenie je aktívne (I clean).
		Bez funkcie.
		Prevádzková funkcia: Tlmená prevádzka je aktívna.
		Prevádzkové funkcie: Funkcia nasleduj ma je aktívna (Follow Me); Meranie teploty na diaľkovom ovládaní.
		Informačná grafika: funkcia bezdrôtového ovládania.
		Informačná grafika: Stav batérií
	2	
		Prevádzkový režim: Chladiaca prevádzka
		Prevádzkový režim: Odvlhčovacia prevádzka
		Prevádzkový režim: Vykurovacia prevádzka
		Prevádzkový režim: Prevádzka ventilátora
3		
		Informačná grafika: Indikátor prenosu; rozsvieti sa, keď diaľkové ovládanie odošle signál vnútornej jednotke.
		Informačná grafika: Je aktívna funkcia šetrenia energie.
		Informačná grafika: Je aktívna funkcia šetrenia energie.
		Informačná grafika: Je aktívny časovač zapnutia/vypnutia.
		Informačná grafika: Je aktívne zníženie hluku (Silent Mode).
		Zobrazená hodnota: Ukazuje aktuálny stupeň ventilátora. Existuje 10 rôznych stupňov výkonu a nastavenie AUTO automatickej regulácie.
	4	
		Informačná grafika: je aktívne rýchle ochladenie/rýchle vykúrenie.

Tab. 6 Symboly na displeji

3.3 Použitie diaľkového ovládania

Dosah signálu je 8 m. Prenos signálu môžu ovplyvniť objekty, ktoré stoja v ceste alebo používanie určitých žiaroviek v tej istej miestnosti.

- Diaľkové ovládanie nasmerujte na okienko príjmu signálu zariadenia a stlačte požadované tlačidlo.
Zariadenie vydá zvukové znamenie, keď má príjem signálu.

UPOZORNENIE

Môže dôjsť k trvalému zhoršeniu bezchybnej funkcie diaľkového ovládania.

- Diaľkové ovládanie nevystavujte priememu slnečnému svetlu.
- Diaľkové ovládanie nenechajte položené v blízkosti vykurovania.
- Diaľkové ovládanie chráňte pred vlhkosťou a nárazmi.

3.4 Nastavenie hlavného režimu prevádzky

Vypnutie/zapnutie zariadenia

- ▶ Ak chcete zapnúť alebo vypnúť zariadenie, stlačte tlačidlo . Zariadenie sa spustí v nastavenom prevádzkovom režime.



Nastavenia sa môžu robiť aj v stave vypnutia. Zariadenie ukladá nastavenia aj v prípade výpadku prúdu.



Po vypnutí zostane zariadenie v pohotovostnej prevádzke. Inteligentná technológia zapnutia/vypnutia umožňuje v pohotovostnej prevádzke automatický režim úspory energie (1 W standby).

Automatická prevádzka





V automatickej prevádzke sa zariadenie automaticky prepína medzi chladiacou prevádzkou a vykurovacou prevádzkou, aby udržiavalo požadovanú teplotu.

- ▶ Stláčajte tlačidlo **Mode** dovtedy, kým sa na displeji nezobrazí .
- ▶ Želanú teplotu nastavte tlačidlami  a .





V automatickej prevádzke nie je možné nastaviť stupeň ventilátora.

Prevádzka chladenia

- ▶ Stláčajte tlačidlo **Mode** dovtedy, kým sa na displeji nezobrazí .
- ▶ Stláčajte tlačidlo  dovtedy, kým sa nedosiahne želaný stupeň ventilátora.
- ▶ Želanú teplotu nastavte tlačidlami  a .



Prevádzka ventilátora

- ▶ Stláčajte tlačidlo **Mode** dovtedy, kým sa na displeji nezobrazí .
- ▶ Stláčajte tlačidlo  dovtedy, kým sa nedosiahne želaný stupeň ventilátora. Na automatickú reguláciu je možné zvoliť **AUTO**.



V prevádzke ventilátora nie je možné nastaviť alebo zobraziť teplotu.





Odvlhčovacia prevádzka

- ▶ Stláčajte tlačidlo **Mode** dovtedy, kým sa na displeji nezobrazí .
- ▶ Želanú teplotu nastavte tlačidlami  a .



V odvlhčovacej prevádzke nie je možné nastaviť stupeň ventilátora.

Vykurovacia prevádzka

- ▶ Stláčajte tlačidlo **Mode** kým sa na displeji nezobrazí .
- ▶ Želanú teplotu nastavte tlačidlami  a .
- ▶ Stláčajte tlačidlo  dovtedy, kým sa nedosiahne želaný stupeň ventilátora.







Pri veľmi nízkych vonkajších teplotách príp. nebude výkon vykurovania klimatizačného zariadenia dostatočný. Odporúčame zapnúť ďalšie zdroje tepla.





3.5 Nastavenie časovača

Časovač zapnutia a vypnutia je možné nastaviť od 0 do 24 hodín, na prvých 10 hodín v krokoch po 30 minút, potom v krokoch 1 hodiny. Nastavením 0 hodín sa časovač vypne.

Nastavenie časovača zapnutia

- ▶ Stláčajte tlačidlo  dovtedy, kým sa nezobrazí symbol .
- ▶ Stlačte tlačidlo  alebo  aby ste nastavili požadovaný čas. Nastavenie sa prejaví po krátkom čase.

Nastavenie časovača vypnutia

- ▶ Stláčajte tlačidlo  dovtedy, kým sa nezobrazí symbol .
- ▶ Stlačte tlačidlo  alebo  aby ste nastavili požadovaný čas. Nastavenie sa prejaví po krátkom čase.

Zrušenie časovača

- ▶ Tlačidlom  zvolte príslušný časovač.
- ▶ Nastavte 0.0 hodín. Zrušenie časovača sa prejaví po krátkom čase.

Kombinácia časovačov

Obidva časovače je možné nastaviť súčasne. Každý časovač sa dá naprogramovať tak, že bude aktivovaný pred druhým.

- ▶ Nastavenie časovača zapnutia a časovača vypnutia. Nastavenia sa skombinujú automaticky.

Aktuálny čas	13:00 hod.
Nastavenie časovača zapnutia	4,0 h
Nastavenie časovača vypnutia	8,5 h
Doba zapnutia	17:00 hod.
Doba vypnutia	21:30 hod.

Tab. 7 Príklad



Časovač zapnutia a časovač vypnutia sa nedá naprogramovať na to, aby sa zariadenie prevádzkovalo s rôznymi teplotami alebo s inými nastaveniami.

3.6 Ďalšie funkcie

3.6.1 Nastavenie funkcie otáčania

UPOZORNENIE

Ak zostane lamela prúdenia vzduchu počas prevádzky chladenia dlhší čas na najnižšej pozícii, môže vytekať kondenzát. Ručné vertikálne prestavenie lamely prúdenia vzduchu môže viesť k poruchám.

- ▶ Na vertikálne prestavenie lamely prúdenia vzduchu používajte iba diaľkové ovládanie.

Horizontálne otáčanie (vľavo/vpravo)

Horizontálnu polohu je nutné nastaviť ručne.

- ▶ Vypnite vnútornú jednotku a vypnite elektrické napájanie.
- ▶ Plech smerujúci prúdenie vzduchu sklopte nadol (→ obrázok 2).
- ▶ Lamelu prúdenia vzduchu nastavte rukou vodorovne do želanej polohy.
- ▶ Plech smerujúci prúdenie vzduchu uveďte do pôvodnej polohy.

Automatické vertikálne otáčanie (hore/dole)

- ▶ Ak chcete aktívovať automatické vertikálne otáčanie, podržte stlačené tlačidlo **Swing** dlhšie ako 2 sekundy. Diaľkové ovládanie zobrazuje symbol .
- ▶ Ak chcete skončiť automatické vertikálne otáčanie: Stlačte znova tlačidlo **Swing**.

Poloha čistenia

Na jednoduchšie čistenie je možné uviesť lamelu prúdenia vzduchu do špeciálnej polohy (v závislosti od modelu).

- ▶ Na vypnutom zariadení podržte súčasne stlačené tlačidlá **Mode** a **Swing** jednu sekundu.
- ▶ Ak chcete odísť z polohy čistenia: Znova podržte stlačené obidve tlačidlá.

3.6.2 Prepnutie zobrazenia a bzučiaka alarmu (Mute Mode)

- ▶ Ak chcete zapnúť alebo vypnúť displej vnútornej jednotky: Stlačte tlačidlo **LED**.
- ▶ Ak chcete zobraziť nastavenú priestorovú teplotu: Podržte stlačené tlačidlo **LED** 5 sekúnd.
- ▶ Ak chcete zobraziť nastavenú priestorovú teplotu: Tlačidlo **LED** podržte stlačené ďalších 5 sekúnd.

3.6.3 Funkcie šetrenia energie

Na zariadení možno zvoliť tieto funkcie šetrenia energie:

- **ECO¹⁾**: Prevádzka so stupňom ventilátora **AUTO** a nastavenou teplotou minimálne 24 °C
- **GEAR (75%)**: Znížiť spotrebu el. energie o 25 %
- **GEAR (50%)**: Znížiť spotrebu el. energie o 50 %
- Žiadny z predchádzajúcich symbolov: Normálna prevádzka
- ▶ Ak chcete aktivovať funkciu šetrenia energie, stlačte tlačidlo  dovedy, kým sa nezobrazí želaná funkcia.



Funkcia **ECO** nastaví automaticky 24 °C, ak bola predtým nastavená teplota nižšia. Funkcia sa vypne, akonáhle teplota klesne pod 24 °C.

3.6.4 Zníženie hluku (Silent Mode)

Táto funkcia zníži počas prevádzky hluk vonkajšej a vnútornej jednotky. Je výhodná predovšetkým vtedy, keď musíte brať v noci ohľad na susedov.

- ▶ Podržte počas prevádzky tlačidlo  stlačené 2 sekundy.

Ukončenie funkcie:

- ▶ Tlačidlo  podržte znova stlačené 2 sekundy.

-alebo-

- ▶ Stlačte tlačidlo , tlačidlo **Mode**, tlačidlo **Turbo** alebo tlačidlo **Clean**.



Počas tichej prevádzky vonkajšej jednotky sa z dôvodu nízkočrevnej prevádzky kompresora možno nedosiahne výkon chladenia/vykurovania.

3.6.5 Nepriame prúdenie vzduchu (Wind avoid me)

Táto funkcia zabraňuje tomu, aby na telo prúdil priamy prúd vzduchu.



Táto funkcia je k dispozícii len v chladiacej prevádzke, odvlhčovacej prevádzke a prevádzke ventilátora.

3.6.6 Rýchle ochladenie/rýchle vykúrenie

Pri rýchlom ochladení/rýchlom vykúrení pracuje vnútorná jednotka na maximálny výkon, aby sa miestnosť rýchlo vykúrila alebo ochladila.

- ▶ Rýchle ochladenie: Zapnite chladiacu prevádzku a stlačte tlačidlo **Turbo**.
- ▶ Rýchle vykúrenie: Zapnite vykurovaciu prevádzku a stlačte tlačidlo **Turbo**.

Ukončenie funkcie:

- ▶ Znova stlačte tlačidlo **Turbo**.

3.6.7 Samočistenie (I clean)

Zariadenie má funkciu na samočistenie výparníka. Samočistenie zmrazi prach, plesne a masť. Následne sa všetko znova rýchlo rozpustí a vysuší horúcim vzduchom.

- ▶ Ak chcete aktivovať samočistenie: Stlačte tlačidlo **Clean**. Počas samočistenia zobrazuje displej vnútornej jednotky **CL**. Po 20 až 45 minútach sa samočistenie automaticky skončí.

3.6.8 Protimrazová ochrana (8 °C Heating)

Ak chcete udržať priestorovú teplotu na minimálne 8 °C, môžete aktivovať protimrazovú ochranu.

- ▶ Vo vykurovacej prevádzke 2x v priebehu 1 sekundy stlačte tlačidlo . Zariadenie zostane vypnuté, kým teplota neklesne pod 8 °C.

Ukončenie funkcie:





- ▶ Stlačte tlačidlo , tlačidlo **Mode**, tlačidlo **Turbo** alebo tlačidlo **Clean**.

3.6.9 Zamknutie tlačidiel

Zamknutím tlačidiel sa dajú zamknúť tlačidlá diaľkového ovládania.

- ▶ Ak chcete zapnúť/vypnúť zamknutie tlačidiel: Podržte súčasne stlačené tlačidlo **Clean** a tlačidlo **Turbo** 5 sekúnd. Pri aktívnom zamknutí tlačidiel sa na displeji zobrazuje symbol .

3.6.10 Rozšírené prevádzkové funkcie

- ▶ Stlačte tlačidlo **Set**.
- ▶ Funkciu zvolíte tlačidlom **Set** alebo tlačidlami , .
 -  = Funkcia režim spánku
 -  = Funkcia nasleduj ma
 -  = Funkcia bezdrôtového ovládania
- ▶ Voľbu potvrdíte tlačidlom **OK**.

Ukončenie funkcie:

- ▶ Zopakujte vyššie uvedené kroky.

Tlmená prevádzka

Táto funkcia sa používa na šetrenie energie v čase spánku. Po hodine kúri alebo chladí zariadenie menej intenzívne. Nastavená teplota sa preto zmení o 1 °C. Po dvoch hodinách sa nastavená teplota zmení o ďalší 1 °C. Potom zostane na novej teplote.



Táto funkcia nie je k dispozícii v odvlhčovacej prevádzke a prevádzke ventilátora.

Funkcia nasleduj ma (Follow Me)

Táto funkcia aktivuje diaľkové ovládanie na aktuálnom mieste merania teploty v 3 minútovom intervale. Vnútorná jednotka sa teraz bude riadiť v závislosti od týchto nameraných hodnôt.



Táto funkcia je k dispozícii len v chladiacej prevádzke, vykurovacej prevádzke a automatickej prevádzke.

Funkcia bezdrôtového ovládania

Táto funkcia sa používa na vytvorenie spojenia cez WLAN. Ak zariadenie funkciu nezobrazuje, musí sa namiesto toho rýchlo stlačiť tlačidlo **LED** sedemkrát za sebou.



Na spojenie s WLAN je potrebná nainštalovaná IP-Gateway (príslušenstvo).

1) Len v chladiacej prevádzke

4 Odstránenie poruchy

4.1 Poruchy so zobrazením (Self diagnosis function)

Ak sa počas prevádzky vyskytne porucha, blikajú LED na displeji dlhší čas alebo sa na displeji zobrazí kód poruchy (napr. EH 02).

Ak sa porucha vyskytuje dlhšie ako 10 minút:

- ▶ Prerušte elektrické napájanie na krátky čas a vnútornú jednotku znova zapnite.

Ak nie je možné odstrániť poruchu:

- ▶ Zavolajte zákaznícky servis a oznámte im kód poruchy, ako aj údaje o zariadení.

4.2 Poruchy bez zobrazenia

Ak sa počas prevádzky vyskytnú poruchy, ktoré sa nedajú odstrániť:

- ▶ Zavolajte zákaznícky servis a oznámte kód poruchy, ako aj údaje o zariadení.

Porucha	Možná príčina
Výkon vnútornej jednotky je príliš slabý.	<p>Teplota je nastavená na príliš vysokú alebo nízku hodnotu.</p> <p>Vzduchový filter je znečistený a je nutné ho vyčistiť.</p> <p>Nepriaznivý vplyv okolia na vnútornú jednotku, napr. pre prekážky pred vzduchovými otvormi zariadenia, pre dvere/okná v miestnosti alebo pre silné zdroje tepla v miestnosti.</p> <p>Je aktivovaná tichá prevádzka a bráni používaniu na plný výkon.</p>
Vnútorná jednotka sa nezapína.	<p>Vnútorná jednotka ma ochranný mechanizmus proti preťaženiu. Môže to trvať 3 minúty, kým bude možné znova spustiť vnútornú jednotku.</p> <p>Batérie diaľkového ovládania sú vybité.</p> <p>Je zapnutý časovač.</p>
Prevádzkový režim sa mení z chladenia alebo vykurovania na prevádzku ventilátora.	<p>Vnútorná jednotka mení prevádzkový režim, aby sa zabránilo tvorbe námrazy.</p> <p>Nastavená teplota je predbežne dosiahnutá.</p>
Vnútorná jednotka vytvára bielu hmlu.	Vo vlhkých oblastiach môže väčší teplotný rozdiel medzi vzduchom v priestore a klimatizovaným vzduchom viesť k tvorbe bielej hmly.
Vonkajšia jednotka a vnútorná jednotka vytvárajú bielu hmlu.	Ak ide vykurovacia prevádzka bezprostredne po automatickom rozmrazení, môže vzniknúť z dôvodu vyššej vlhkosti vzduchu biela hmla.
Vonkajšia jednotka a vnútorná jednotka vydáva hluk.	<p>Hlasný hluk vo vnútornej jednotke sa môže vyskytnúť, keď sa mreža prúdenia vzduchu vracia do svojej polohy.</p> <p>Tichý syčavý hluk je počas prevádzky normálny. Spôsobuje ho prúdenie chladiaceho prostriedku.</p> <p>Pískavý hluk sa môže vyskytnúť, pretože kovové a plastové časti zariadenia sa pri kúrení/chladení rozpínajú alebo sťahujú.</p> <p>Vonkajšia jednotka vydáva počas prevádzky rôzne ďalšie zvuky, ktoré sú normálne.</p>
Vonkajšia jednotka a vnútorná jednotka vyfukujú prach.	Pri dlhších obdobiach nepoužívania sa môže v zariadeniach, ak nie sú prikryté, nahromadiť prach.
Neprijemný zápach počas prevádzky.	<p>Do zariadení môžu zo vzduchu vniknúť nepríjemné zápachy a ďalej sa šíriť.</p> <p>Vzduchový filter môže byť napadnutý plesňou a je nutné ho vyčistiť.</p>
Ventilátor vonkajšej jednotky nejde nepretržite.	Na optimálnu prevádzku sa ventilátor reguluje rozlične.
Prevádzka je nepravidelná alebo nepredvídateľná alebo vnútorná jednotka nereaguje.	<p>Vnútornú jednotku môžu ovplyvniť interferencie stožiarov mobilných rádiokomunikácií alebo zosilňovače signálu.</p> <p>▶ Vnútornú jednotku odpojte na krátko od napájania el. energiou a znova spustite.</p>
Plech smerujúci prúdenie vzduchu alebo lamela prúdenia vzduchu sa nepohybuje správne.	<p>Plech smerujúci prúdenie vzduchu alebo lamela prúdenia vzduchu bola nastavená rukou alebo nebola správne namontovaná.</p> <p>▶ Vnútornú jednotku vypnite a skontrolujte, či sú súčiastky správne zasunuté.</p> <p>▶ Zapnite vnútornú jednotku.</p>

Tab. 8

5 Údržba



POZOR

Nebezpečenstvo zásahu elektrickým prúdom alebo pohyblivými časťami

- ▶ Pred každou údržbou prerušte elektrické napájanie.
- ▶ Kroky údržby, ktoré tu nie sú uvedené, dajte vykonať iba špecializovanej firme s oprávnením.

5.1 Výmena batérií

Potrebuje 2 batérie veľkosti AAA. Nedporúča sa používať nabíjateľné batérie.

- ▶ Vyberte kryt priečinka na batérie (→ obrázok 3).
- ▶ Vložte nové batérie a venujte pozornosť správnej polarite.
- ▶ Znova nasadte kryt priečinka na batérie.

5.2 Čistenie zariadenia a diaľkové ovládanie

UPOZORNENIE

Poškodenie zariadenia nesprávnym čistením!

- ▶ Nestriekajte alebo nepolievajte priamo vodou.
- ▶ Nepoužívajte horúcu vodu, čistiaci prášok alebo silné rozpúšťadlá.
- ▶ Vnútornú jednotku a diaľkové ovládanie utrite pre vyčistenie mäkkou utierkou.
- ▶ Vonkajšiu jednotku dajte vyčistiť iba špecializovanej firme s oprávnením.

5.3 Čistenie vzduchového filtra

UPOZORNENIE

Vzduchový filter sa môže na priamom slnečnom svetle zdeformovať.

- ▶ Vzduchový filter nevystavujte priamemu slnečnému svetlu.

Vzduchový filter čistite každé 2 týždne, ako aj pred a po dlhšej nečinnosti.

- ▶ Vypnite vnútornú jednotku.
- ▶ Horný kryt vnútornej jednotky vyklopte hore.
- ▶ Vzduchový filter vytlačte hore a vytiahnite (→ obrázok 4).
- ▶ Malé vzduchové filtre vyberte, ak sú nainštalované (→ obrázok 1, [2]).
- ▶ Malé vzduchové filtre vyčistite ručným vysávačom.
- ▶ Veľký vzduchový filter umyte teplou vodou a neagresívnym čistiacim prostriedkom a vysušte ho v tieni.
- ▶ Malé vzduchové filtre a veľký vzduchový filter znova namontujte.

5.4 Dlhšie odstavenie z prevádzky

Pred dlhším odstavením z prevádzky:

- ▶ Vyčistite vzduchové filtre.
- ▶ Aktivujte samočistenie vnútornej jednotky tlačidlom **Clean**.
- ▶ Po samočistení zapnite prevádzku ventilátora, kým nebude vnútorná jednotka suchá.
- ▶ Vnútornú jednotku vypnite a odpojte elektrické napájanie.
- ▶ Z diaľkového ovládania vyberte batérie.
- ▶ Zariadenia chráňte pred prachom.

5.5 Manuálna prevádzka

UPOZORNENIE

Poškodenie zariadenia v dôsledku nesprávnej prevádzky

Manuálna prevádzka nie je určená na trvalé používanie.

- ▶ Používajte ju len na odskúšanie alebo v prípade núdze.
- ▶ Používajte ju len krátku dobu.
- ▶ Vypnite vnútornú jednotku.
- ▶ Horný kryt vnútornej jednotky vyklopte hore.
- ▶ Tenkým predmetom stlačte tlačidlo manuálnej chladiacej prevádzky:
 - Stlačte raz: Vynúti sa automatická prevádzka.
 - Stlačte dva razy: Vynúti sa chladiaca prevádzka.
 - Stlačte tri razy: Vnútorná jednotka sa vypne.
- ▶ Na obnovenie normálnej prevádzky použite diaľkové ovládanie.

6 Ochrana životného prostredia a likvidácia odpadu

Ochrana životného prostredia je základným princípom skupiny Bosch. Kvalita výrobkov, hospodárnosť a ochrana životného prostredia sú pre nás rovnako dôležité ciele. Prísne dodržiavame zákony a predpisy o ochrane životného prostredia.

Kvôli ochrane životného prostredia používame najlepšiu možnú techniku a materiály, pričom zohľadňujeme hospodárnosť zariadení.

Balenie

Čo sa týka balenia, v jednotlivých krajinách sa zúčastňujeme na systémoch opätovného zhodnocovania odpadov, ktoré zaisťujú optimálnu recykláciu.

Všetky použité obalové materiály sú ekologické a recyklovateľné.

Staré zariadenia

Staré zariadenia obsahujú materiály, ktoré je možné recyklovať. Konštrukčné skupiny sa ľahko oddeľujú. Plasty sú označené. Preto sa dajú rôzne konštrukčné skupiny roztriediť a recyklovať alebo zlikvidovať.

Použitie elektrické a elektronické zariadenia



Tento symbol znamená, že sa výrobok nesmie likvidovať spolu s ostatnými odpadmi, ale ho je nutné priniesť do špecializovaných zberných firiem na spracovanie, zber, recykláciu a likvidáciu.

Tento symbol platí pre krajiny, v ktorých platia predpisy o likvidácii elektrického šrotu "Európska smernica 2012/19/ES o starých elektrických a elektronických prístrojoch". V týchto predpisoch sú stanovené rámcové podmienky, ktoré v jednotlivých krajinách platia pre odovzdanie a recykláciu starých elektronických prístrojov.

Keďže elektronické prístroje môžu obsahovať nebezpečné látky, je ich nutné recyklovať zodpovedným spôsobom, aby sa minimalizovali negatívne vplyvy na životné prostredie a nebezpečenstvá pre zdravie ľudí. Okrem toho recyklácia elektrického šrotu prispieva k šetreniu prírodných zdrojov.

Ohľadom ďalších informácií týkajúcich sa ekologickej likvidácie starých elektrických a elektronických prístrojov sa prosím obráťte na príslušné miestne úrady, firmu špecializujúcu sa na likvidáciu odpadu alebo na predajcu, u ktorého ste si zakúpili výrobok.

Ďalšie informácie nájdete tu:

www.weee.bosch-thermotechnology.com/

Batérie

Batérie sa nesmú likvidovať ako domový odpad. Použité batérie je nutné zlikvidovať na miestnych zberných miestach.

Chladiaci prostriedok R32



Zariadenie obsahuje fluórový skleníkový plyn R32 (potenciál globálneho otepľovania 675¹⁾) s nízkou horľavosťou a nízkou toxicitou (A2L alebo A2).

Množstvo látky je uvedené na typovom štítku vonkajšej jednotky.

Chladiace prostriedky sú nebezpečenstvom pre životné prostredie a musia sa zhromažďovať a likvidovať oddelene.

7 Informácia o ochrane osobných údajov



My, **Robert Bosch, spol. s r. o., Ambrušova 4, 821 04 Bratislava, Slovenská republika**, spracovávame informácie o produkte a inštalácii, technické údaje a údaje o pripojení, údaje o komunikácii, údaje o registrácii produktu a údaje o histórii klienta na účel zabezpečenia funkcie produktu (čl. 6 (1) veta 1 (b)

GDPR), aby sme splnili našu povinnosť monitorovať produkt a z dôvodu poskytnutia bezpečnosti a spoľahlivosti produktu (čl. 6 (1) veta 1 (f) GDPR), na ochranu našich práv v súvislosti s otázkami týkajúcimi sa záruky a registrácie produktu (čl. 6 (1) veta 1 (f) GDPR) a na analýzu distribúcie našich výrobkov a poskytovanie individualizovaných informácií a ponúk týkajúcich sa produktu (čl. 6 (1) veta 1 (f) GDPR). Za účelom poskytovania služieb, napr. predajných a marketingových služieb, manažmentu zmlúv, spracovania platieb, programovania, hostingu dát a služieb zákazníckej linky môžeme zadať a preniesť dáta externým poskytovateľom služieb a/alebo pridruženým podnikom Bosch. V niektorých prípadoch, avšak iba ak je zabezpečená primeraná ochrana údajov, môžu byť osobné údaje prenesené príjemcom nachádzajúcim sa mimo Európskeho hospodárskeho priestoru. Ďalšie informácie budú poskytnuté na požiadanie. Môžete sa skontaktovať s našim úradníkom pre ochranu údajov na nasledovnej adrese: Data Protection Officer, Information Security and Privacy (C/ISP), Robert Bosch GmbH, Postfach 30 02 20, 70442 Stuttgart, Nemecko.

Z dôvodov týkajúcich sa vašej špecifickej situácie alebo v prípadoch, keď sa spracovávajú osobné údaje na účely priameho marketingu máte právo kedykoľvek namietat spracovanie vašich osobných údajov na základe čl. 6 (1) veta 1 (f) GDPR. Na uplatnenie vašich práv sa s nami, prosím, skontaktujte na DPO@bosch.com. Pre ďalšie informácie, prosím, pozrite QR-kód.

1) na základe prílohy I Nariadenia (EÚ) č. 517/2014 Európskeho parlamentu a Rady zo 16. apríla 2014.

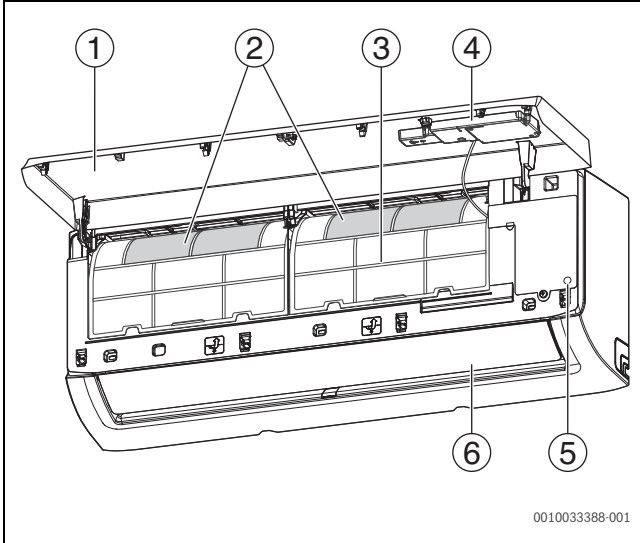

1

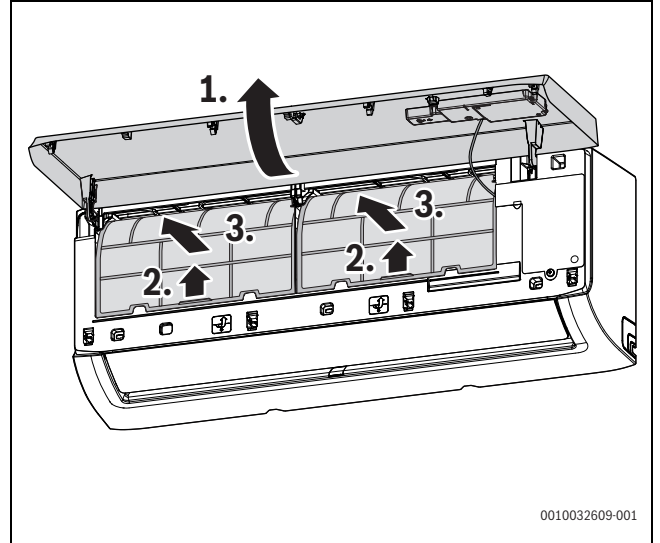

4

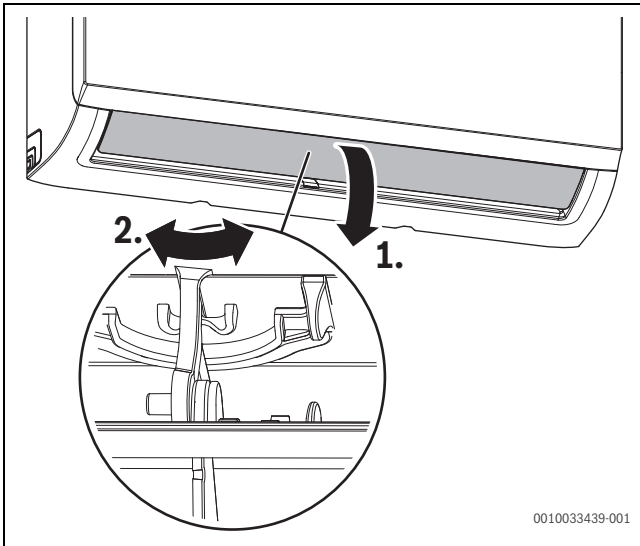

2

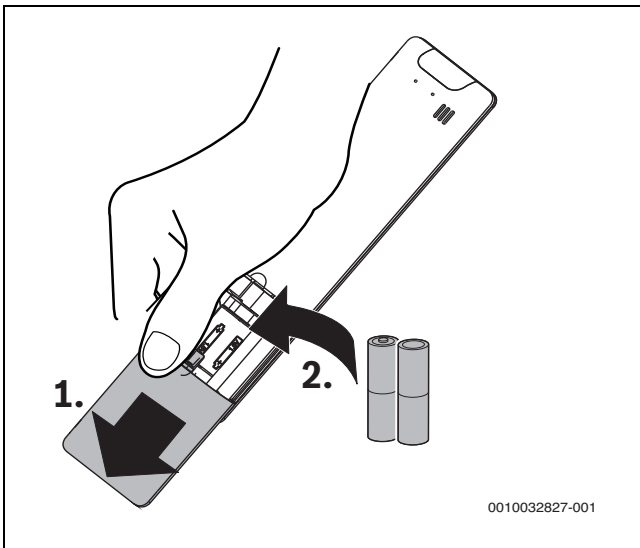

3