

JESI 1D1S

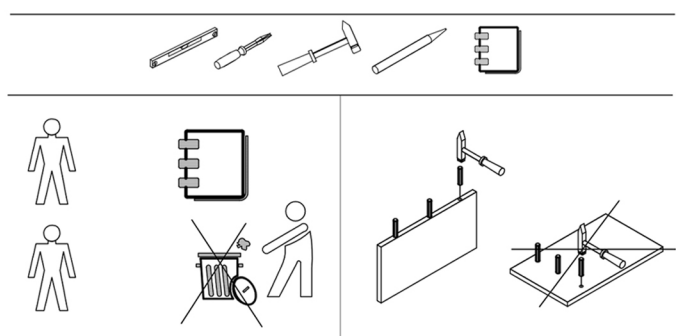

524

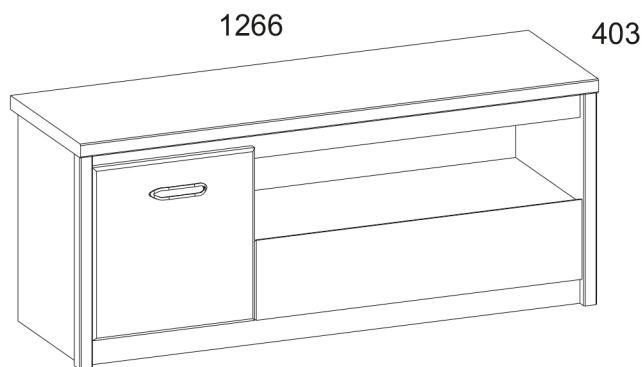

Návod k použití.

Při nákupu rozbaleného výrobku se doporučuje zkontrolovat jeho kvalitu a kompletnost v obchodě. Montáž výrobku by měla být provedena způsobem popsáním v tomto návodu. Během provozu výrobku je třeba pravidelně dotahovat uvolněné šroubové spoje. Pokud je nutné před stěhováním přemístit předměty po bytě, měli byste výrobek zcela uvolnit z nákladu (matrace). Aby nedošlo k poškození stávajících podpěr, měl by být výrobek před přemístěním zvednut. Nábytek by neměl být vystaven kontaktu s vodou. Prach z výrobku by měl být odstraňován mírně navlhčeným měkkým hadříkem. Abyste zabránili deformaci dílů a změně barvy výrobků, neinstalujte nábytek na přímém slunečním světle.

V době, kdy je výrobek v provozu, je **ZAKÁZÁNO**:

- instalovat nábytek v blízkosti topných zařízení, v blízkosti neopracovaných stěn a v místnostech s relativní vlhkostí vyšší než 70 %;
- zahřívat díly nábytku na teplotu vyšší než 40 C;
- stoupat na vodorovné štíty a okna během montáže a používání sady výrobků;
- používat chemické čisticí prostředky na čištění nábytku; záruka výrobce.

1. Záruční doba použití výrobku – 24 měsíců od data prodeje. Během záruční doby výrobce zaručuje opravu nebo výměnu výrobků, pokud uživatel neporušil provozní předpisy.

2. Reklamacce by měl spotřebitel uplatnit přímo u obchodní organizace, ve které nábytek zakoupil, a předložit „Návod k použití“ a kopii prodejního dokladu.

3. Výrobek který je součástí sady „JAZZ“, splňuje 3 2 požadavky GOST 16371-2014, TR TS 025/2012.





















4. Doba životnosti nábytku – 5 let.

5. Výrobce si vyhrazuje právo na změny v konstrukci výrobku, aniž by byly ohroženy jeho konstrukční požadavky a požadavky na používání.

6. K montáži výrobků se doporučuje přibrat kvalifikovaný personál.

Je to důležité! Návod si uschovejte pro případ opětovné montáže nábytku nebo reklamacce. Při reklamaci použijte zápis z návodu.

Kód	Rozměr				balíček
14	1266	403	32	1	3/3
44	800	371	16	1	3/3
45	1200	371	16	1	3/3
154	428	371	16	1	1/3
103	488	394	32	1	1/3
104	488	394	32	1	1/3
159*	796	184	16	1	2/3
176	320	100	16	1	1/3
177	320	100	16	1	1/3
187	742	100	16	1	3/3
214	396	398	16	1	3/3
264	1200	60	16	2	3/3
313	772	325	2,5	1	4/3
361	454	406	2,5	1	4/3
362	454	822	2,5	1	4/3

A1  22	A2  22	C1  8x35 28	
D1  2	E6  2	G  1,5x26 30	
I  1	L1  320 1	N1  4	
S3  3	S5  12	Q  5	
R3  3x20 13	R23  6,3x13 4	R24  7x50 4	H28  1
R27  5,0x13 10	R102  3,5x16 6	Z10  300 1	M4  M4x22 2

I

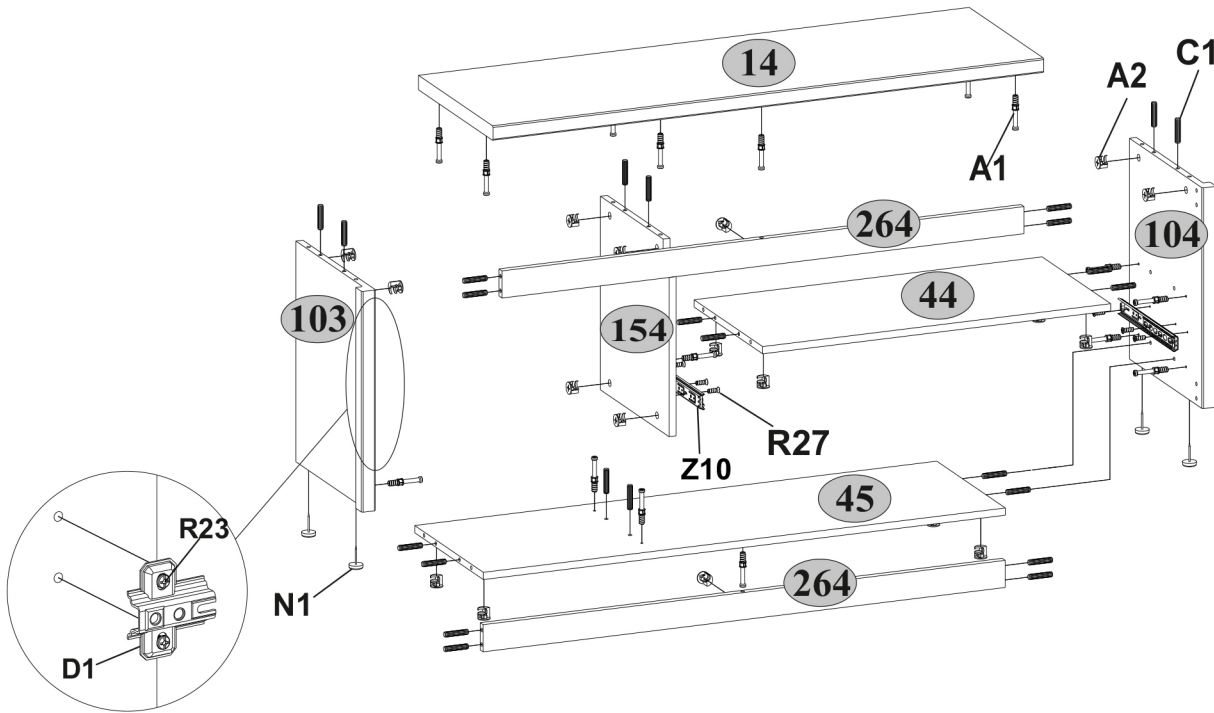

II

