

SK NÁVOD NA MONTÁŽ
 CZ MONTÁŽNÍ NÁVOD
 HU SZERELÉSI UTASÍTÁS
 DE MONTAGEANLEITUNG

RIOMA TYP 10

	500	mm
	1122	
	380	



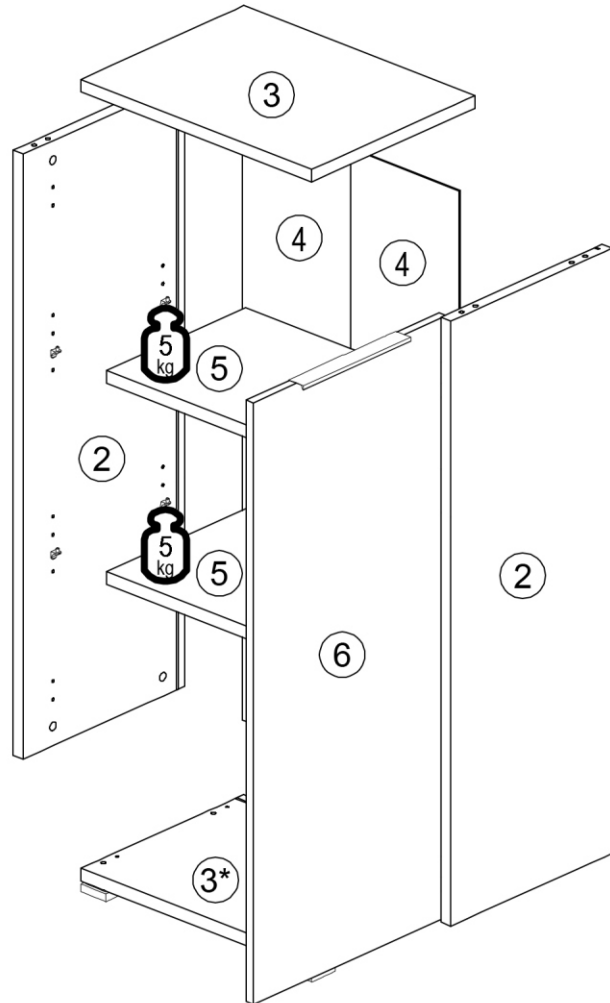
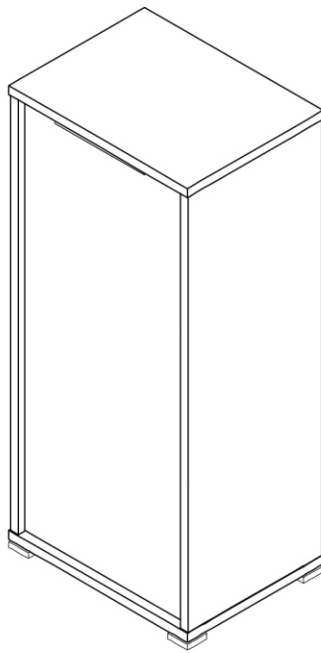

	80 min		PZ 2	≤ 0,5 kg	3m
--	--------	--	------	----------	----

ID	ID	Part	Qty	Ratio
12816	2	1058*376*22	2x	1/1
12801	3	500*380*22	2x	1/1
12680	4	1074*235*2,5	2x	1/1
12803	5	454*324*22	2x	1/1
12810	6	1052*450*16	1x	1/1



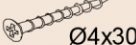

22244,01 Ø3,5*16 A 2x	27000,00 Ø8*30 B 8x	70013,01 C 8x	70021,01 D 8x	8501,00 E 8x	22060,00 Ø4x30 F 16x	50553,00 G 14x	H 8x	30083,00 55x55x20 J 4x	31103,00 K 1x
22213,00 Ø4x70 L 1x	24103,00 Ø8 M 1x	22243,00 Ø3,5x15 N 4x	22234,00 Ø3x12 P 3x	36001,01 Q 2x	36001,01 R 2x	32242,00 S 1x			

--	--	--	--	--	--	--	--	--	--

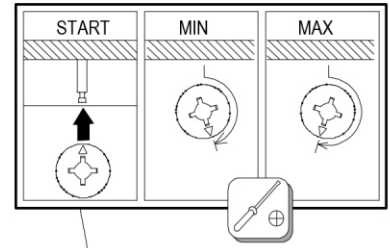
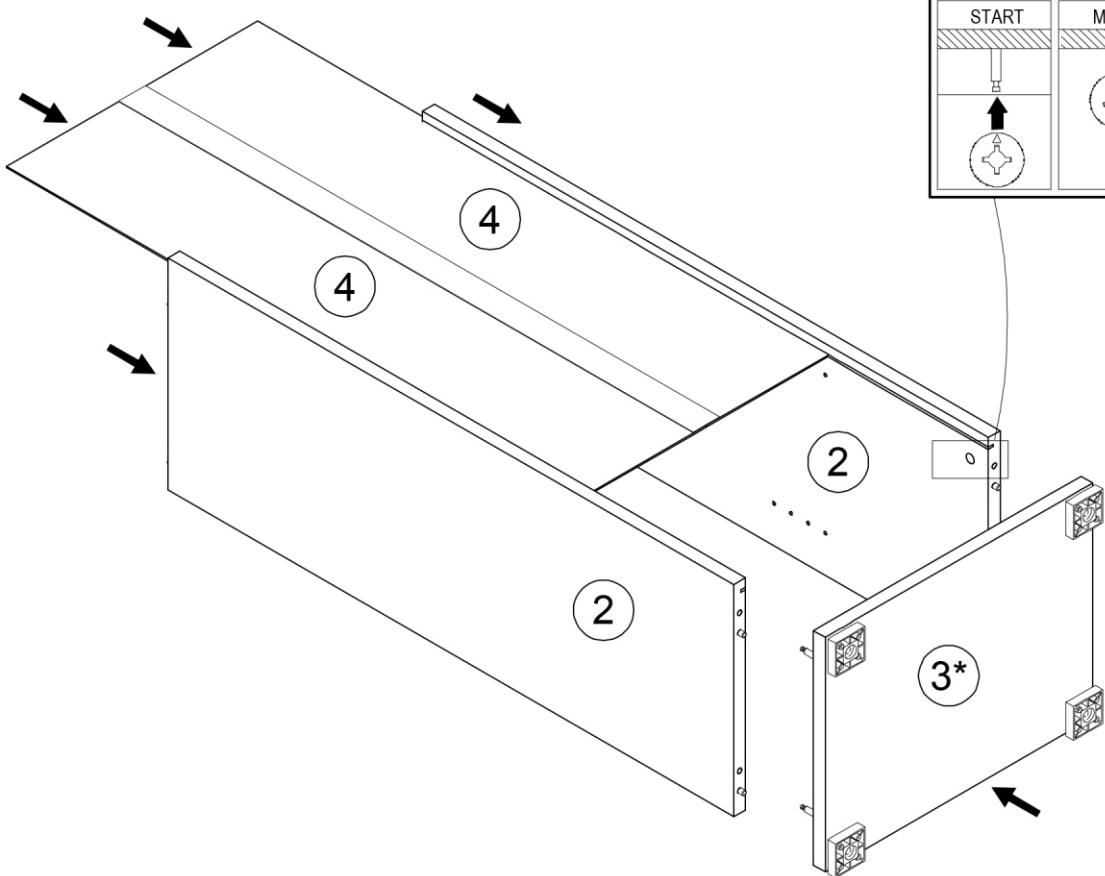
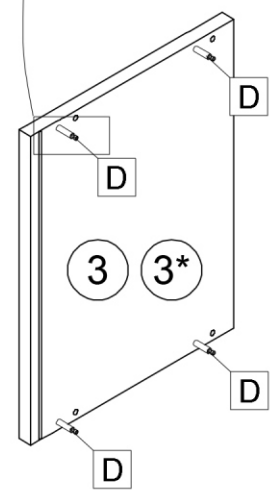
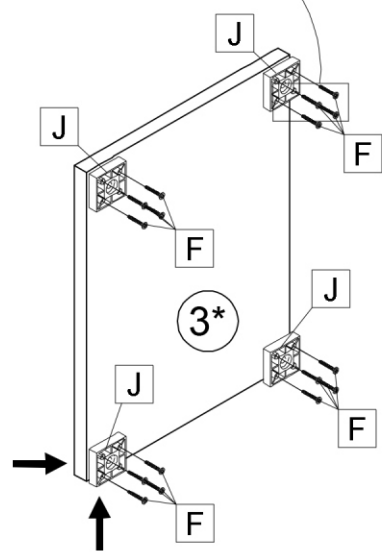
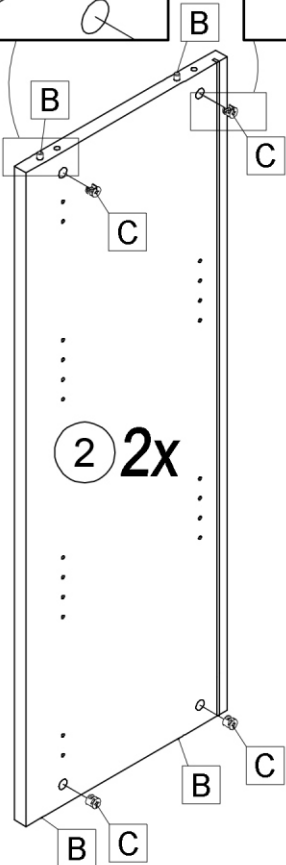
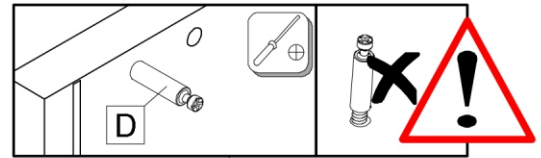
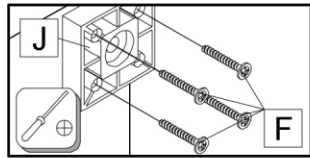
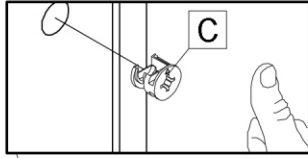
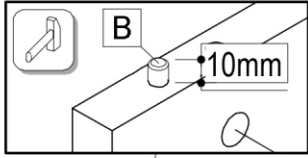
				
Ø8*30			Ø4x30	55x55x20
B 8x	C 8x	D 8x	F 16x	J 4x

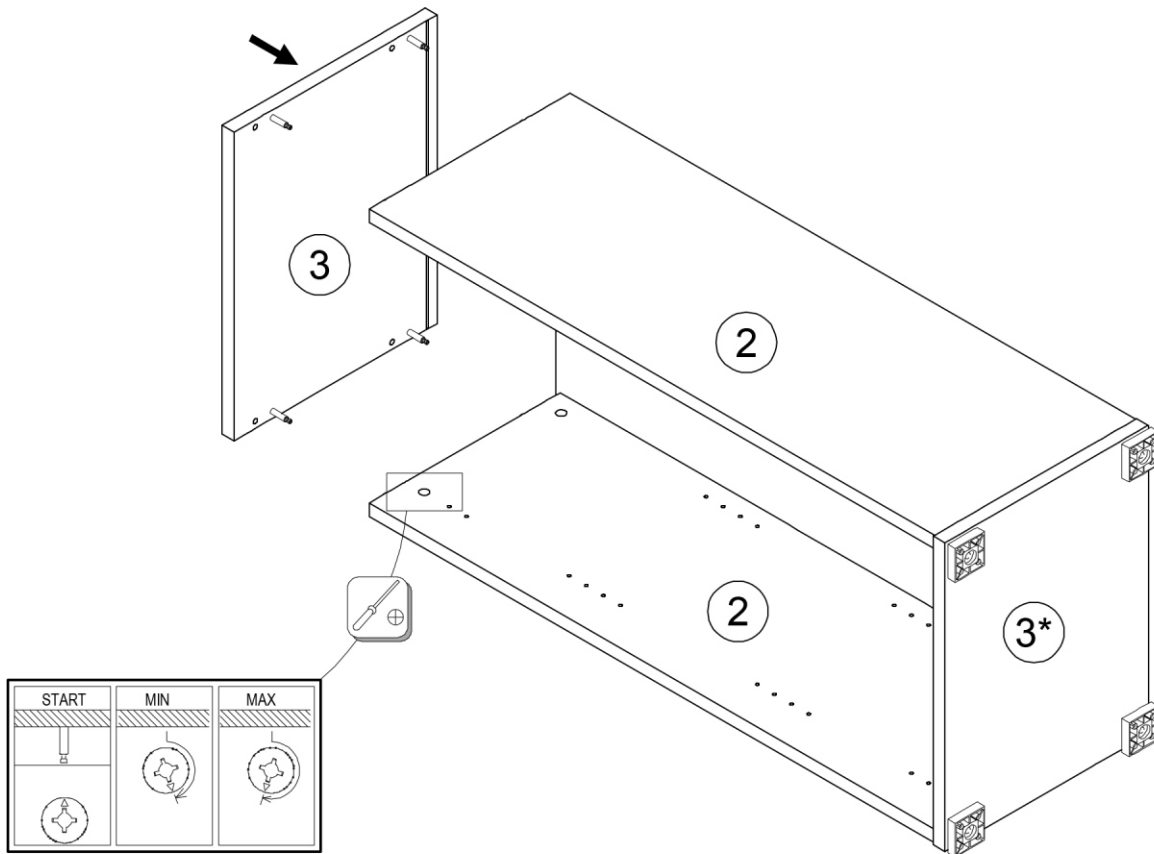



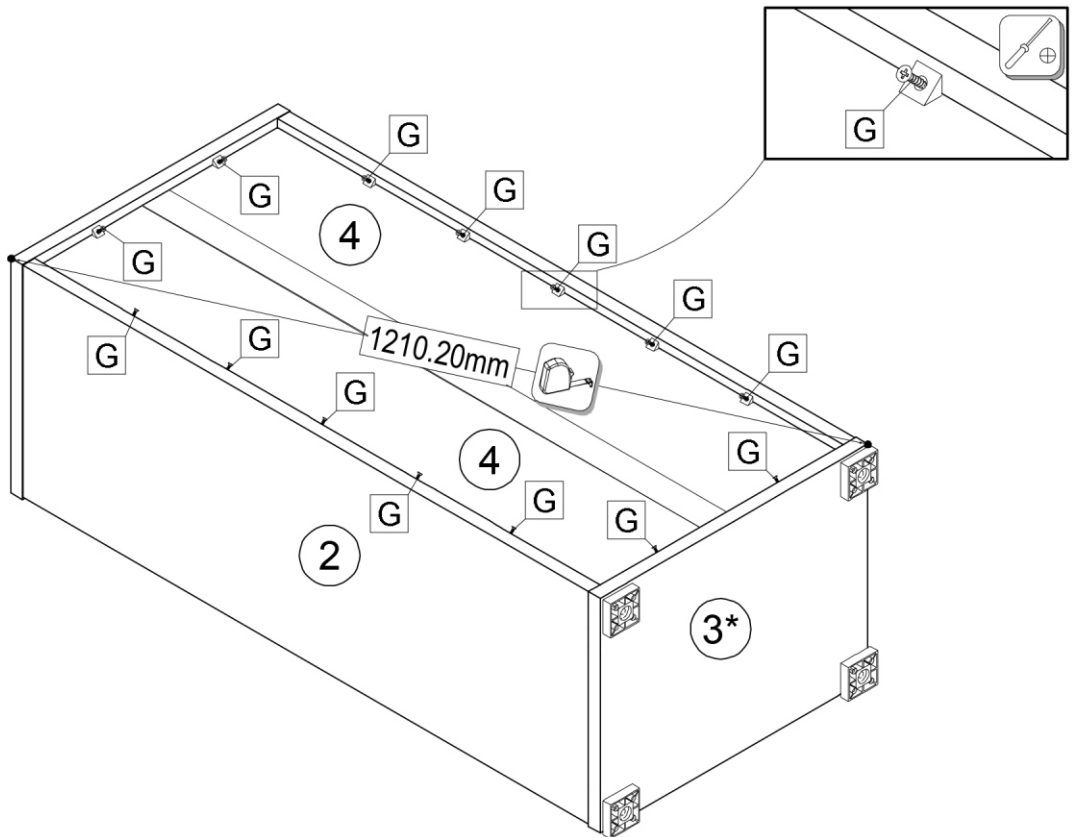

G 14x

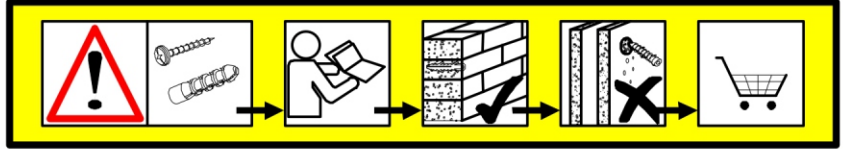

A 2x	K 1x	L 1x	M 1x	

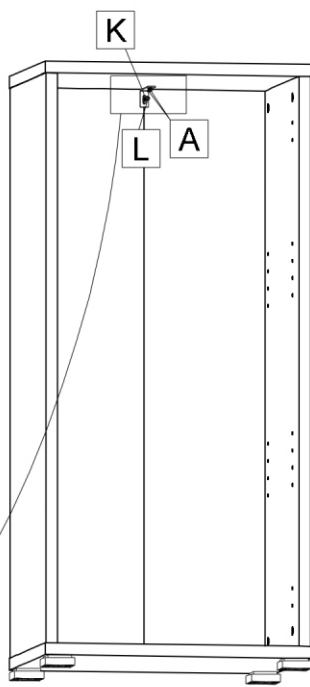

1. v = 1080
2. Ø8
3. M
4. K A
5. K L



DE Achtung! Die Wandbeschaffenheit ist vor der Montage unbedingt zu prüfen. Die beigelegten Universaldübel sind ausschließlich nur zur Verwendung für festes Mauerwerk wie Beton/Ziegel. Die Mauerdübel dürfen nicht bei Mauerwerk wie Hohlmauerwerk, Leichtbausteinen, Gipskartonplatte oder anderer Rahmenbauweise verwendet werden. Bei diesen Mauerwerken sind gegebenenfalls Spezialdübel zu verwenden! Diese sind in einem Fachgeschäft (Baumarkt) erhältlich. Bei Nichterhaltung wird seitens Produzenten/Handler und Importeur keine Haftung übernommen.

SLO Pozor! Pred montažo preverite stanje stene. Priloženi univerzalni mozniki so izključno samo za uporabo na čvrstem zidu, kot sta beton in opeka. Stenski mozniki se ne smejo uporabljati pri zidu kot so votlina opeke, zidaki za lahko gradnjo, mavčne plošče ali druge okvirne gradnje. Pri teh zidovih morate v danih primerih uporabljati posebne moznike. Pri uporabi v specializiranih trgovinah (trgovinah z gradbenim materialom). Pri upravljanju se s strani proizvajalca/trgovca in uvoznika ne prevzame jamstvo.

SK Upozornenie! Pevnosť steny sa musí pred montážou bezpodmienečne skontrolovať. Univerzálne hmoždenky, ktoré sú obsiahnuté v balení, používajte jedine pre pevné murivo ako je betón/tehla. Hmoždenky sa nesmú používať v prípade ľahkého stavbebného muriva, dufného tehla, v sádkartónových doskách alebo iných konštrukciách rámu. U týchto murív je nutné použiť špeciálne hmoždenky! Tieto je možné dostať v špeciálnych predajniach so stavbebným materiálom (stavebniny). Pri nedodržaní pokynov nepreberajú výrobcovia/predajca a dodávateľa zodpovednosť za vzniknuté škody.

HU Vigyázat! Szerelés előtt a faléleket feltétlenül vizsgálja meg. A mellékelt univerzális tölpi kizárólag stabil falazathoz használható mint például beton/tégla. A tölpi tölpi nem használható könnyű építőanyagokhoz, üreg téglák, gipszkarton lapokhoz vagy más fűzőszer építmenyekhez. Ezekhez a falélekekhez csak speciális tölpi használhatók, melyek szaküzletekben (barkácsáruházakban) beszerezhetők. Fentiek figyelmen kívül hagyása esetén a gyártó/kereskedő vagy forgalmazó nem vállal felelősséget.

EN Caution! The wall must be examined before assembly. The included universal wall plugs are only suitable for using in firm masonry such as concrete block or brick. Do not use the wall plugs masonry such as hollow brick, lightweight block, surfaces such as gypsum plasterboard or other framing systems. If applicable, particular wall plugs must be used! These are available at a specialised store (hardware store). In case of non-compliance, the manufacturer/retailer or importer do not assume liability.



HR Pažnja! Prije montaže obavezno provjerite svojstvo zida. Priložene univerzalne tiple namijenjene su isključivo za masivne zidove od betona/opeke. Tiple za masivne zidove ne smiju se koristiti za zidove kao npr. šupljina opeka laki sastavni elementi, gips-kartonske ploče ili drugi modularni načini gradnje. Za te zidove potrebne su eventualno specijalne tiple! Iste su dostupne u specijaliziranim trgovinama građevinskim materijalom. U slučaju nepridržavanja prethodno navedenih napomena, proizvođač/trgovac i uvoznik ne preuzimaju odgovornost!

CZ Upozornění! Před montáží je nutné zkontrolovat stav stěny. Příložené univerzální hmoždírky jsou určeny pouze k použití pro pevné zdivo jako beton/cihly. Hmoždírky do zdiva se nesmí používat u dutinové cihly, zdiva jako porývký stavební kámen, sádkartónová deska nebo jiný měkký materiál. U těchto zdiv jsou nutné použít speciální hmoždírky! Jsou k dostání v speciálních prodejnách se stavebním materiálem. Při nedodržení těchto pokynů výrobce/prodejce a dovozece neručí za způsobené škody.

S OBS! Väggens sammansättning ska absolut kontrolleras innan monteringen. De bifogade pluggarna får endast användas för stabila och fasta väggar, som t.ex. betong/tegel. De får absolut inte användas för kavlel tegel, väggar ur kerol, gipskivor eller dylikt. För dessa väggar måste det användas speciella pluggar, som finns att köpa i specialiserad handel (byggnarknad). Varken tillverkare, handlare eller importör övertar ansvar, om dessa anvisningar inte följs.

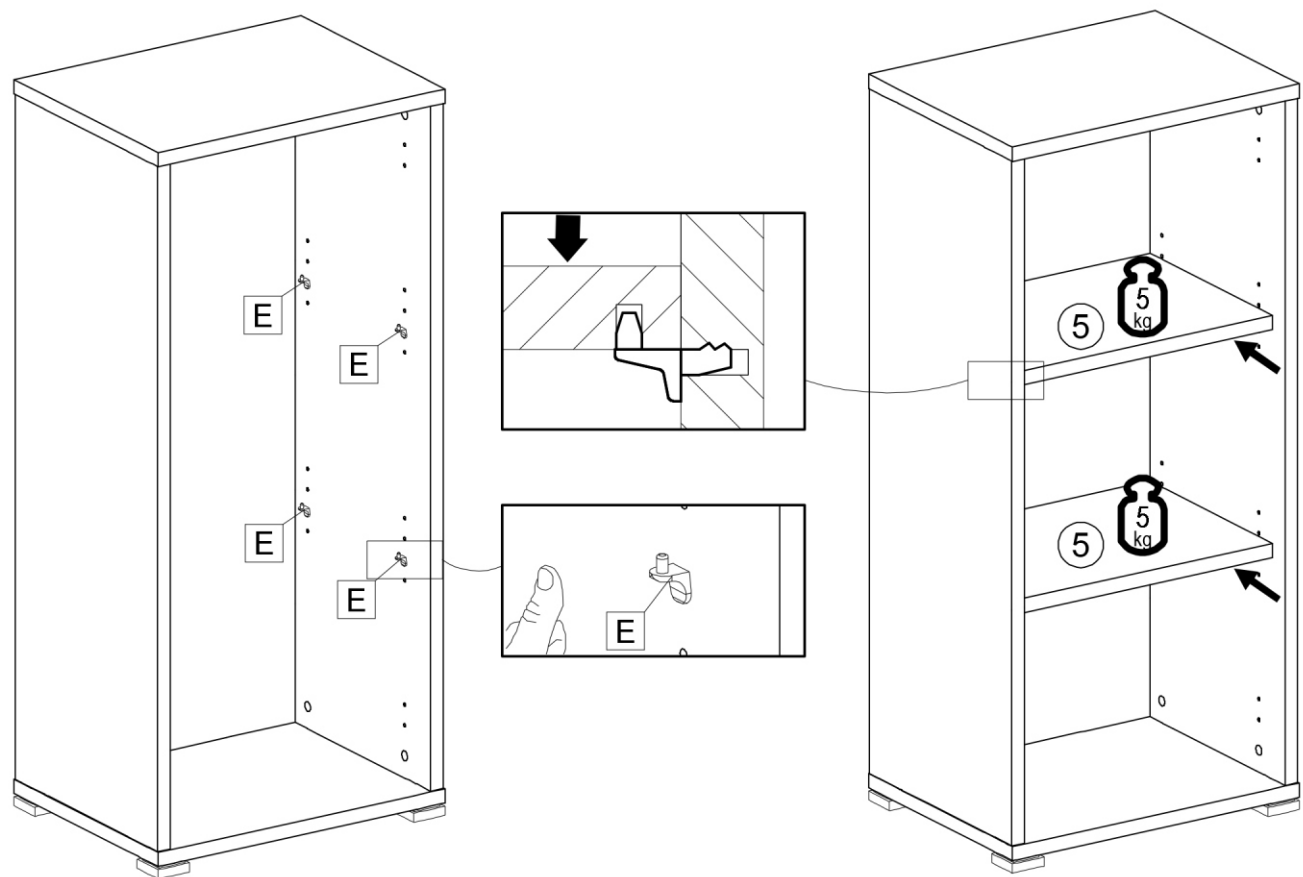

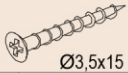
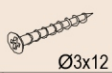
	E 8x
--	------



	$\varnothing 3,5 \times 15$		$\varnothing 3 \times 12$				
N	4x	P	3x	Q	2x	S	1x

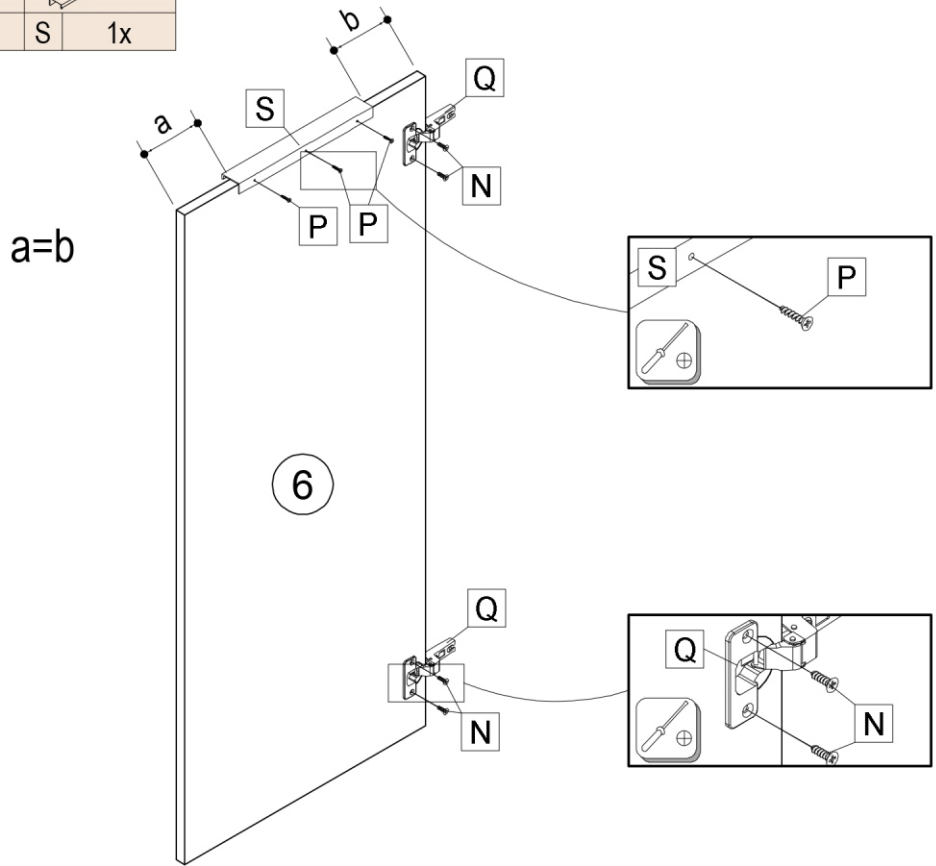

L

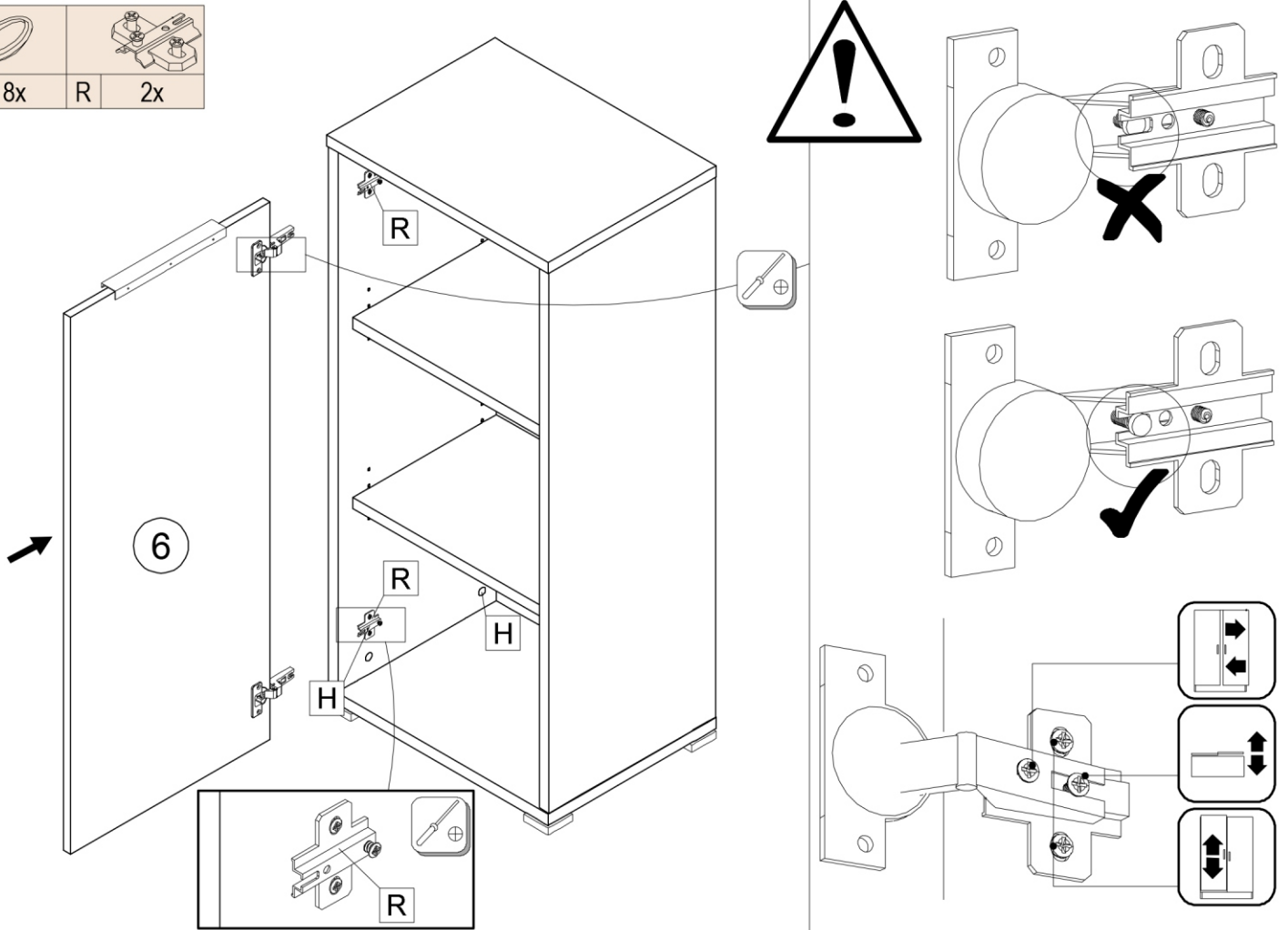

			
H	8x	R	2x

L

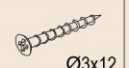

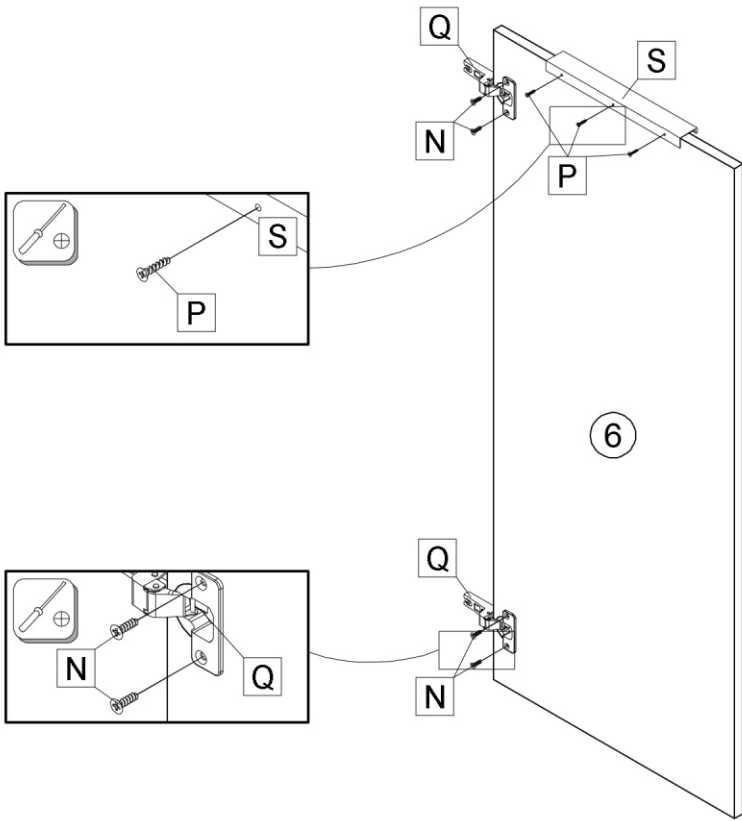

			
Ø3,5x15	Ø3x12		
N 4x	P 3x	Q 2x	S 1x

P



P

	
H 8x	R 2x

