

JULIA TYP 2

272492	300
272509	720
	320
	mm

1/4
Z0

	40min		≤ 0,5 kg	3m	PZ 2	4	600 mm	Ø10mm
--	-------	--	----------	----	------	---	--------	-------

ID	ID	ID	ID	ID
17312	②	718*300*16	2x	1/1
17313	③	268*299*16	2x	1/1
17314	④	268*290*16	2x	1/1
17315	⑤	712*296*3	1x	1/1
17318	⑥	714*296*18	1x	1/1

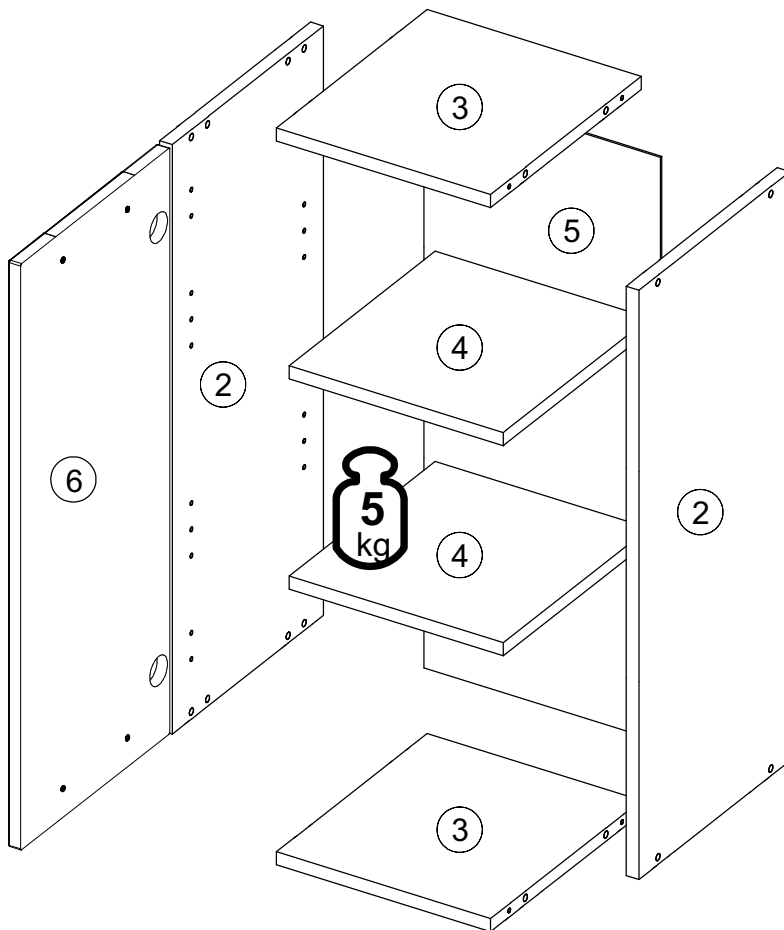
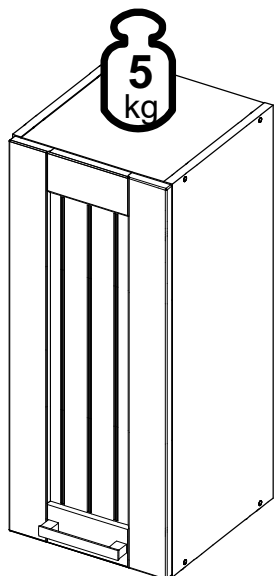
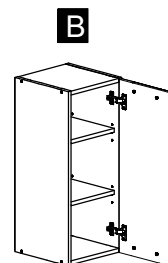
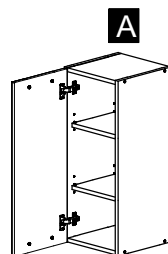

	27000,00 A 8x	Ø8x30	22300,00 B 8x	Ø7x50	22800,01 C 1x	4	21102,00 D 25x	Ø1,6x20	22243,00 E 8x	Ø3,5x15	22206,00 F 2x	Ø5x6	24101,00 G 2x	Ø10
	35101,01 H 8x		31000,01 J 8x		31000,01 K 2x	32020,00 L 1x	36002,07 M 2x		36002,07 N 2x					

--	--	--	--	--	--	--	--	--	--	--

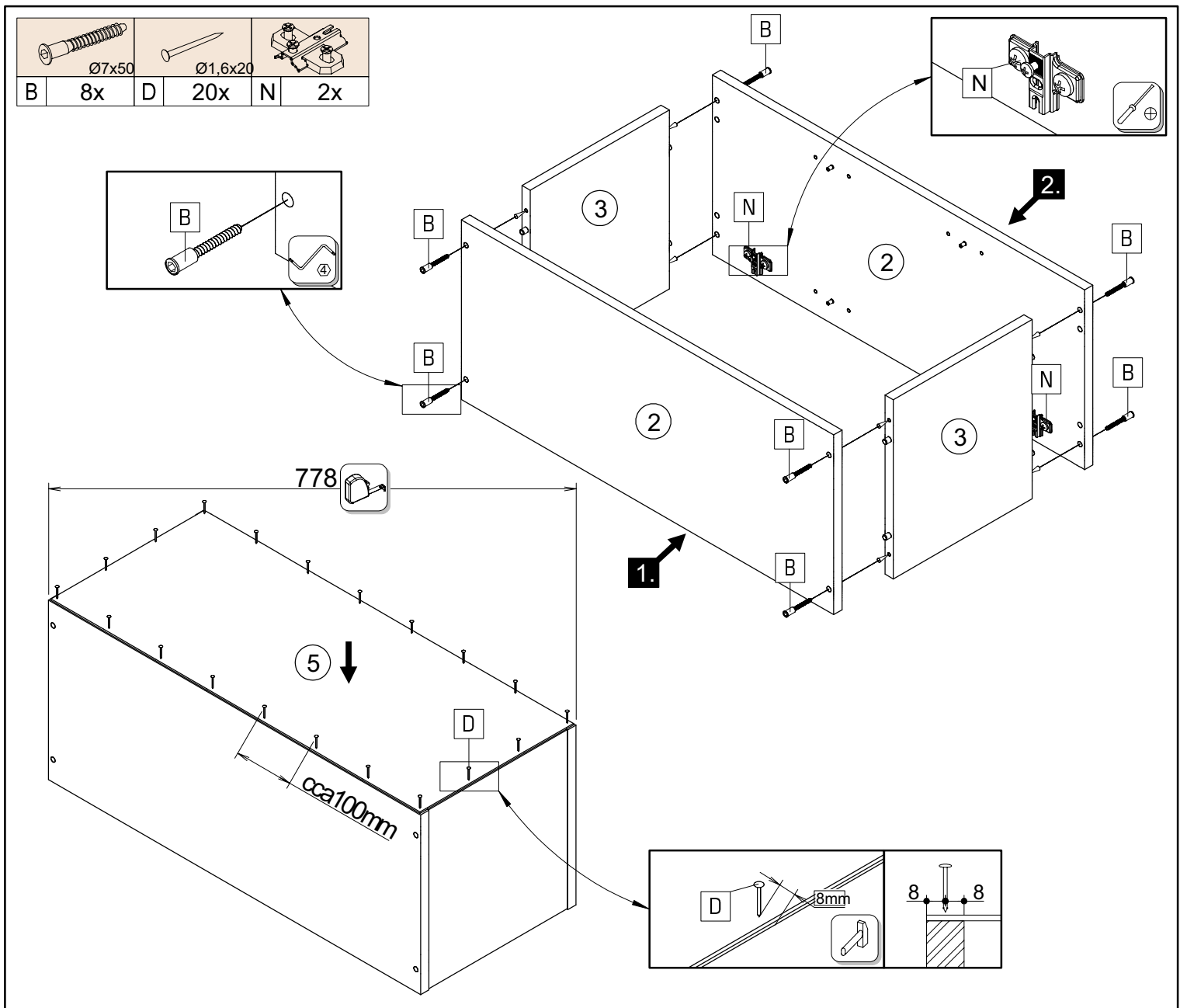
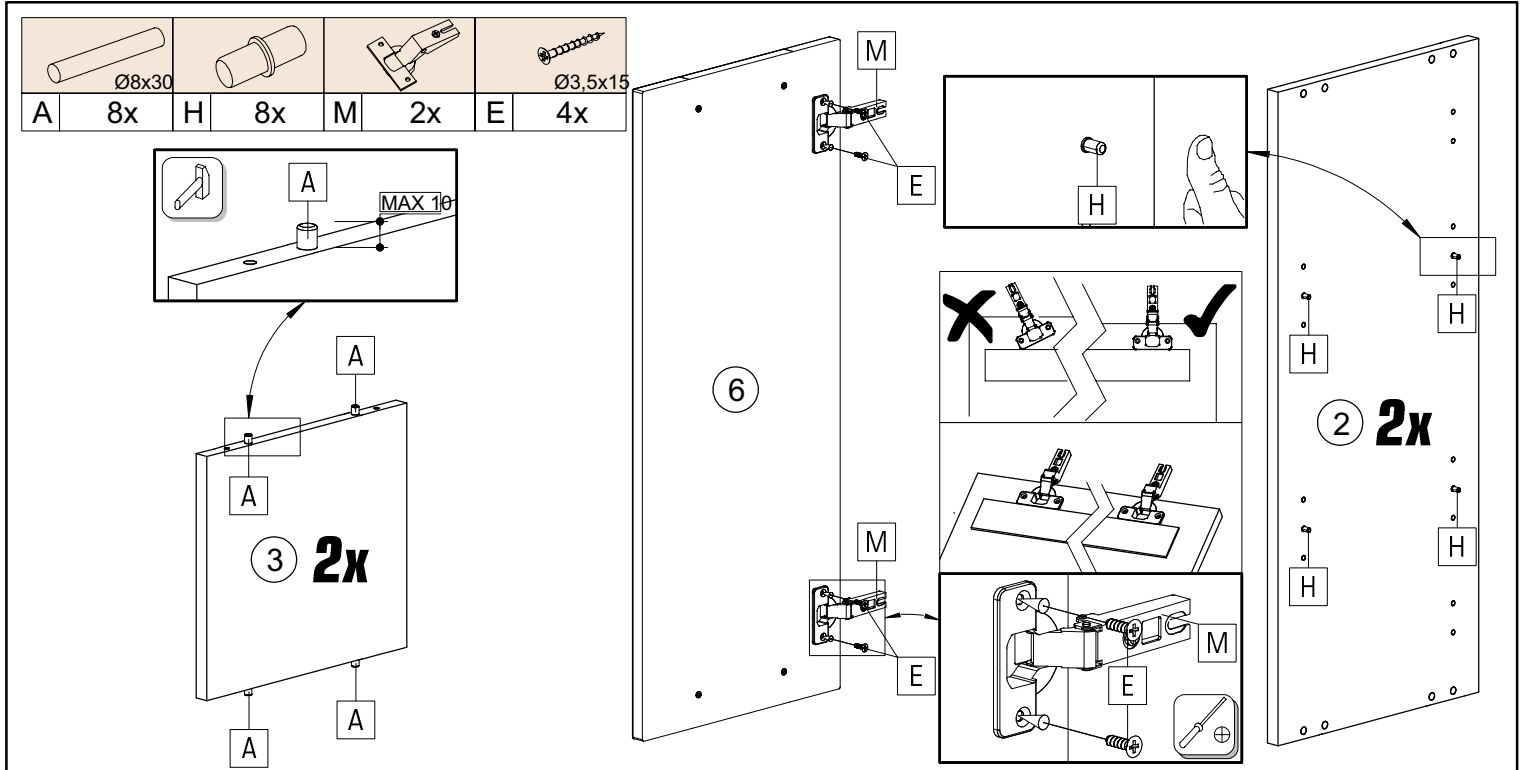

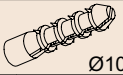
	Ø10
G	2x

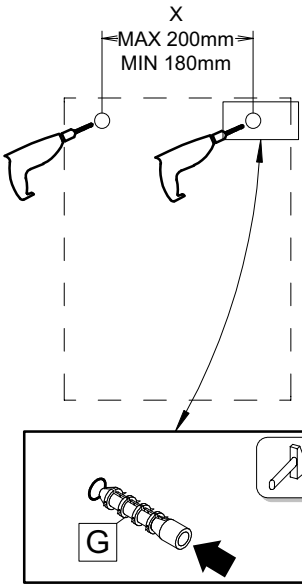
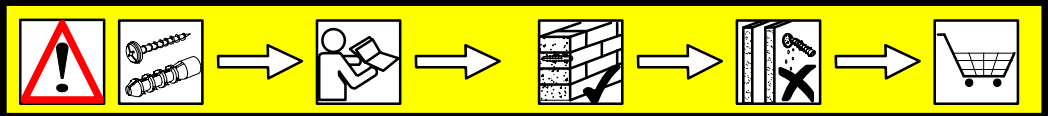

Upozornění! Před montáží je nutné zkontrolovat stav stěny. Univerzální hmoždinky jsou určeny pro pevné zdivo jako beton/cihly. Hmoždinky do zdiva nesmí být v dutinová cihla, zdiva jako pórovitý stavební kámen, sádková deska nebo jiný měkký materiál. U těchto zdiv jsou nutné speciální hmoždinky! Jsou k dostání v speciálních prodejních střediskách. Při nedodržení těchto pokynů výrobce/prodejce nenesou odpovědnost za způsobené škody.

Upozornenie! Pevnosť steny sa musí pred montážou bezpečne skontrolovať. Univerzálne hmoždinky, ktoré sú obsiahnuté v súbore, sa používajú jedine pre pevné múry, ako je betón/tehla. Hmoždinky sa nesmú používať v ľubovoľnom stavebnom múry, dutina tehla, u sádkokartónových dosiek alebo v iných prípadoch rámu. U týchto múrov je nutné použitie špeciálnych hmoždínok! Tieto je možné kúpiť v špeciálnych predajniach so stavebným materiálom (stavebniny). Pri nedodržení týchto pokynů výrobcovia/predajci a dodávateľia zodpovedajú za spôsobené škody.



Pažnja! Prije montaže obvezno provjerite svojstvo zidiva. Priložene univerzalne tiplje namijenjene su isključivo za masivne zidive od betona/opeke. Tiplje za masivne zidive ne smiju se koristiti za zidive kao npr šupljina opeka laki sastavni elementi, gipskartonski drugi modularni načini gradnje. Za te zidive potrebne su eventualno i druge tiplje! Iste su dostupne u specijaliziranim trgovinama građevinarstva. U slučaju nepridržavanja prethodno navedenih napomena proizvođač/trgovac i uvoznik ne preuzimaju odgovornost.

Vigyázat! Szerelés előtt a falfeleletet fel kell vizsgálni meg. A mellékelt univerzális tiplje kizárólag masszív falakhoz használható mint például beton/égla. A fal tiplje nem használható üreg téglák, gipszkarton lapokhoz vagy más modulár építőkövek hez, Ezekhez a falfeleletekhez csak speciális tiplje szükséges, melyek szaküzletekben (barkácsruházakban) beszerezhetők. Fentiek figyelmen kívül hagyása esetén a gyártó/kereskedő forgalmazó nem vállal felelősséget.

Achtung! Die Wandbeschaffenheit ist vor der Montage zu prüfen. Die beigelegten Universaldübel sind ausschließlich für festes Mauerwerk wie Beton/Ziegel. Die Mauerüberbauten dürfen nicht für Mauerwerk wie Hohlraumziegel, Leichtbausteinen, Gipskartonplatten oder Rahmenbauwerk verwendet werden. Bei diesen Mauerwerken sind ggf. Spezialdübel zu verwenden! Diese sind in einem Fachgeschäft (Bauhandel) erhältlich. Bei Nichterhaltung wird seitens Produzenten/Händler/Importeur keine Haftung übernommen.

Uwaga! Ścianę należy sprawdzić przed montażem. Dane uniwersalne kołki rozporowe są odpowiednie tylko do stosowania w murach, takich jak beton lub cegła. Nie rób za pomocą kołków rozporowych, takich jak pustak, lekka kostka, powierzchnie takie jak gipsowo-kartonowe lub inne systemy ram. Jeśli dotyczy, muszą to być okoliczności, w których nie ma możliwości uzyskania kołków rozporowych. Są one dostępne w specjalistycznym sklepie (sklepie budowlanym). W przypadku niezgodności, producent / sprzedawca lub importersa nie ponosi odpowiedzialności.

Prudență! Zidul trebuie examinat înainte de asamblare prizele de perete sunt adecvate numai pentru utilizarea în zidărie fermă, cum ar fi betonul bloc sau cărămidă. Nu folosiți zidăria zidurilor de perete, cum ar fi cărămida goală, blocul ușor, suprafețe cum ar fi gips-carton sau altă încadrare sistemă. Dacă este cazul, trebuie folosite anume prize de perete! Acestea sunt disponibile la un magazin specializat (magazin de hardware). În caz de nerespectare, producătorul / vânzătorul cu amănuntul sau importatorul nu își asumă răspunderea.

	Ø3,5x15		Ø5x60		
E	4x	F	2x	K	2x

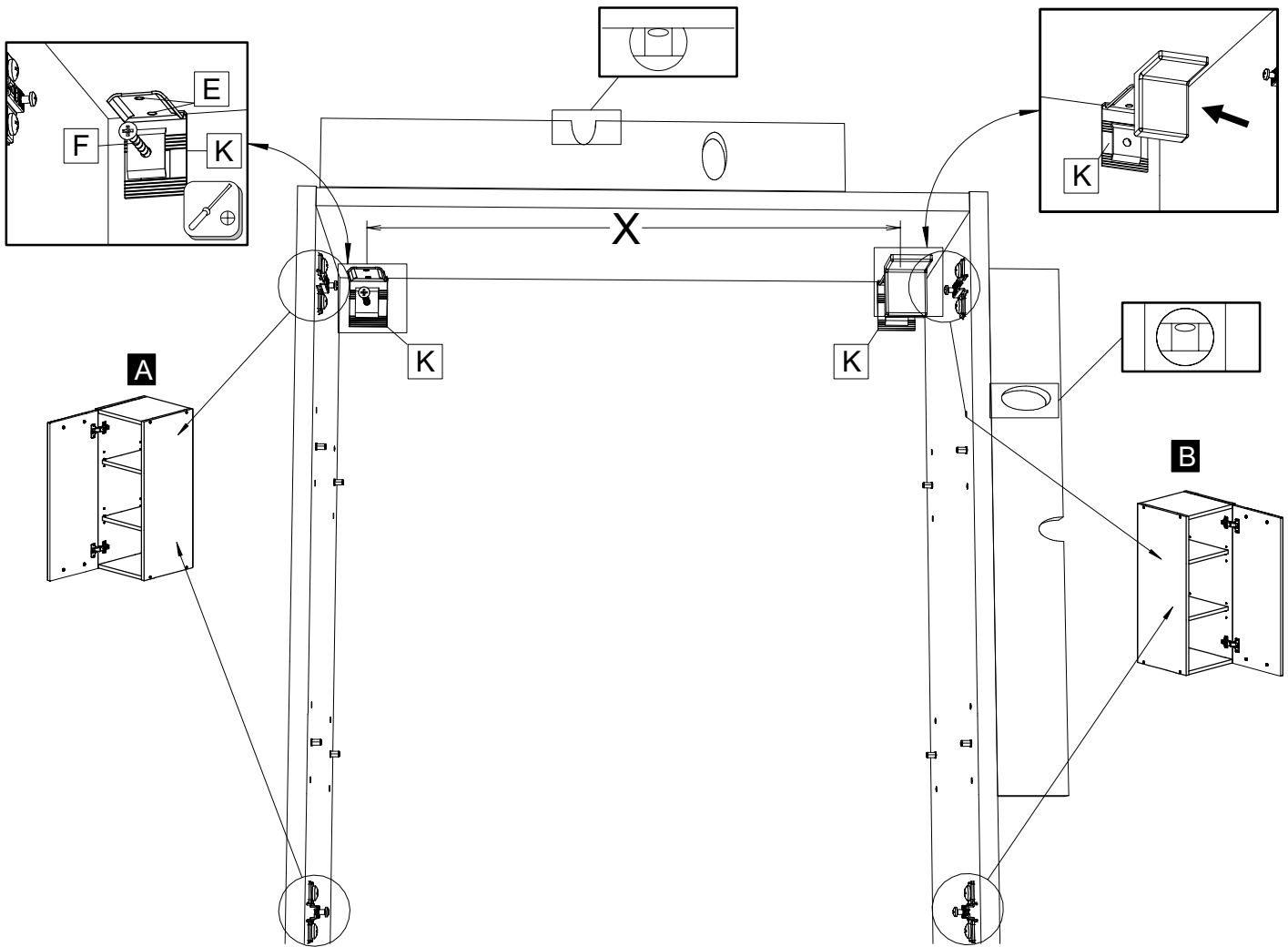

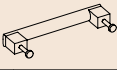
	
J 8x	L 1x

