

MARIO NEW E-5

Art.-Nr.

200313

	602
	1056
	286
	mm

1/3
Z0

	 30 min		 PZ 2	 ≤ 0,5 kg	 3m	 4
--	------------	--	----------	--------------	--------	-------

ID	ID				
14044	2	1034*600*16	1x	1/2	
14045	3	598*270*22	1x	2/2	
14043	4	602*36*22	1x	2/2	
14046	5	890*597*3	1x	1/2	

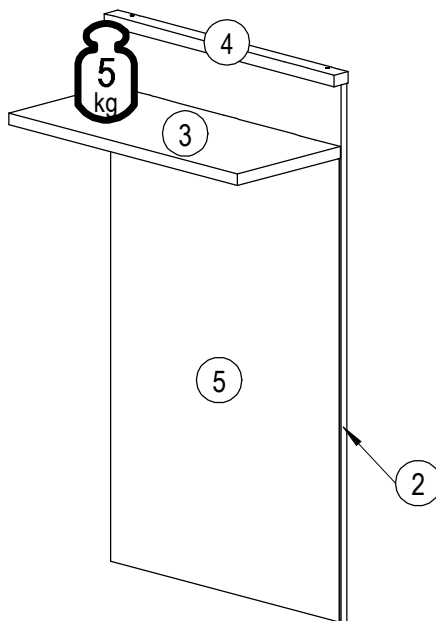
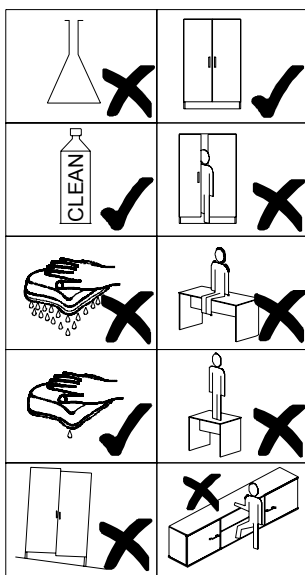



22300,00		22248,00	
	Ø7x50		Ø4x40
H	2x	A	3x
22705,00		36517,00	
	Ø6,3x8		
J	4x	B	2x
24102,02		70789,00	
	Ø12		Ø5,8x50
M	2x	C	2x
		27000,00	
			Ø8*30
		D	3x
		24010,00	
		F	4x
		22243,00	
			Ø3,5x15
		G	4x

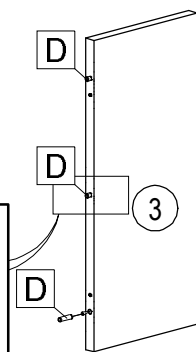
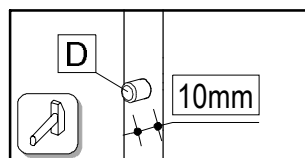
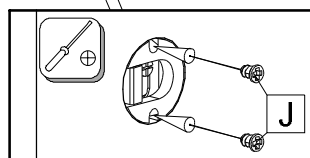
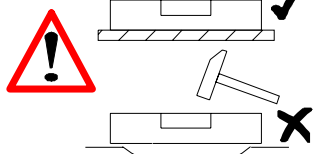
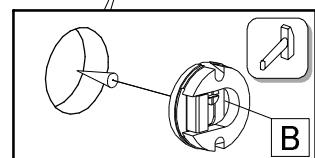
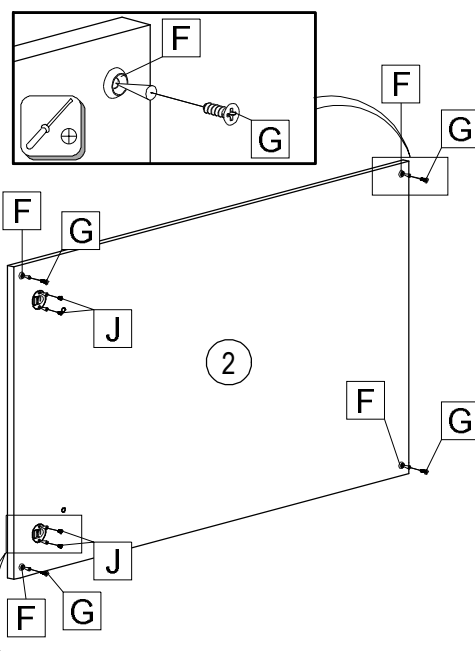
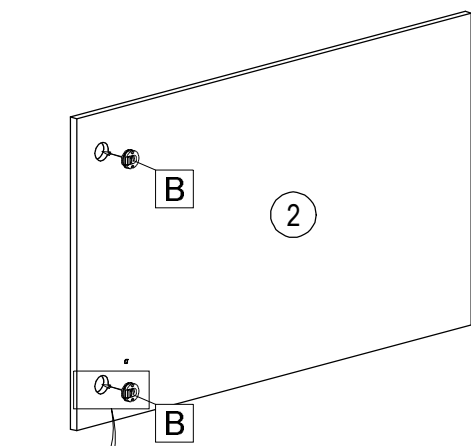

B	2x	D	3x	F	4x
				G	4x
				J	4x



	Ø4x40		Ø7x50
A	4x	H	2x

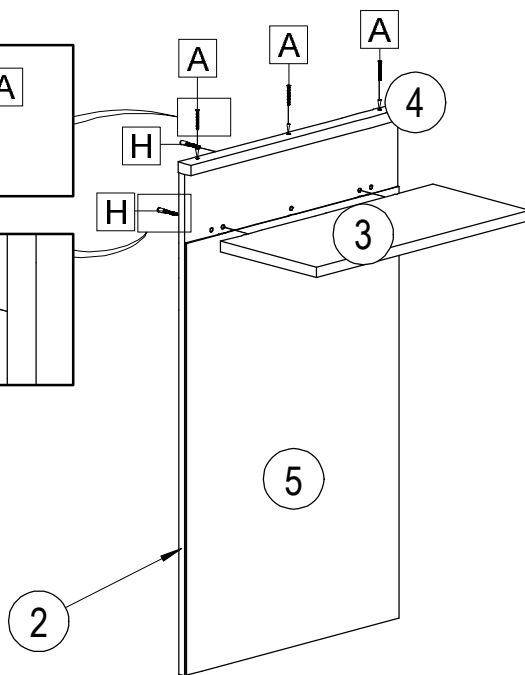
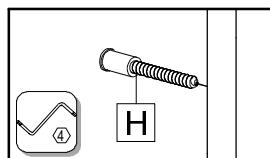
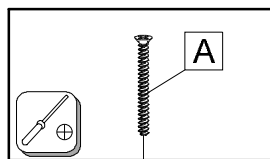
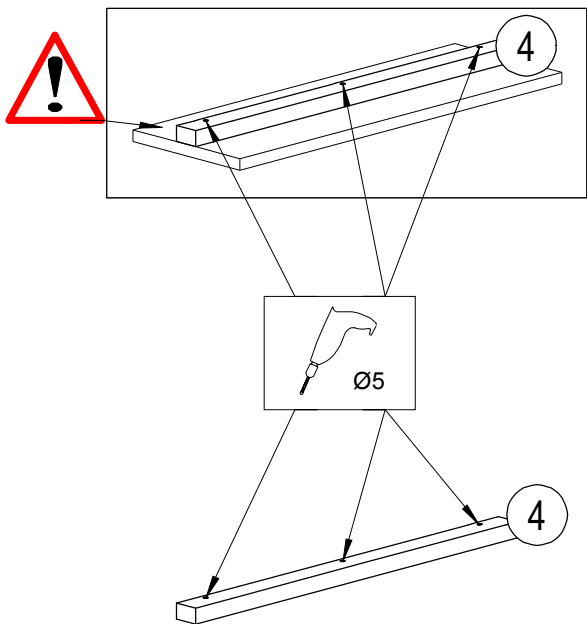
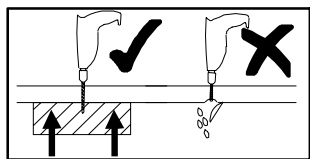

1.

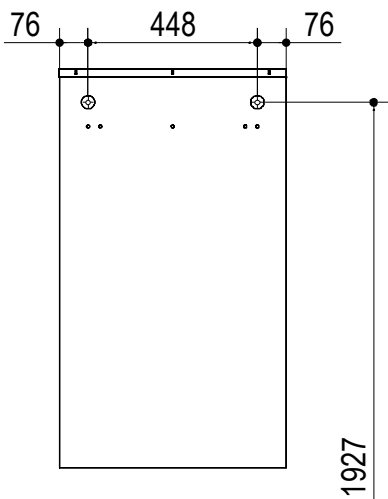

2.

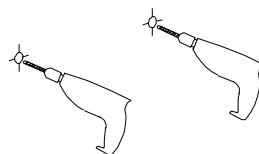

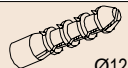
	Ø12
M	2x

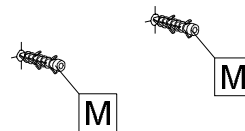

3.

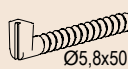
	Ø5,8x50
C	2x

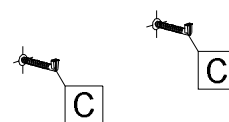

4.

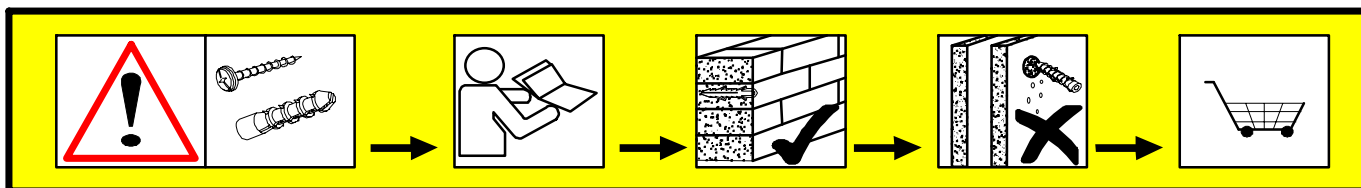

DE

Achtung! Die Wandbeschaffenheit ist vor der Montage unbedingt zu prüfen. Die beigelegten Universaldübel sind ausschließlich nur zur Verwendung für festes Mauerwerk wie Beton/Ziegel. Die Mauerdübel dürfen nicht bei Mauerwerk wie Hohlraumziegel, Leichtbausteinen, Gipskartonplatte oder anderer Rahmenbauweise verwendet werden. Bei diesen Mauerwerken sind gegebenenfalls Spezialdübel zu verwenden! Diese sind in einem Fachgeschäft (Baumarkt) erhältlich. Bei Nichteinhaltung wird seitens Produzenten/Händler und Importeur keine Haftung übernommen.

HU

Vigyázat! Szerelés előtt a falfelületet feltétlenül vizsgálja meg. A mellékelt univerzális tipli kizárólag stabil falazathoz használható mint például beton/tégla. A fal tipli nem használható könnyű építőkövekhez, üreg tégla, gipszkarton lapokhoz vagy más fávázás építményekhez. Ezekhez a falfelületekhez csak speciális tiplik használhatóak, melyek szaküzletekben (barkácsáruházakban) beszerezhetőek. Fentiek figyelmen kívül hagyása esetén a gyártó/kereskedő vagy forgalmazó nem vállal felelősséget.

SK

Upozornenie! Pevnosť steny sa musí pred montážou bezpodmienečne skontrolovať. Univerzálne hmoždenky, ktoré sú obsiahnuté v balení, používajte jedine pre pevné murivo ako je betón/tehla. Hmoždenky sa nesmú používať v prípade ľahkého staveného muriva, dutina tehla, u sádrokartónových dosiek alebo iných konštrukcií rámu. U týchto murív je nutné použiť špeciálne hmoždenky! Tieto je možné dostať v špeciálnych predajniach so stavebným materiálom (stavebniny). Pri nedodržíaní pokynov nepreberajú výrobcovia/predajci a dodávateľa zodpovednosť za vzniknuté škody.

CZ

Upozornění! Před montáží je nutné zkontrolovat stav stěny. Piložené univerzální hmoždinky jsou určeny pouze k použití pro pevné zdivo jako beton/cihly. Hmoždinky do zdi se nesmí používat u dutinová cihla, zdiva jako pórovitý stavební kámen, sádrokartónová deska nebo jiný měkký materiál. U těchto zdív jsou nutné použít speciální hmoždinky! Jsou k dostání v speciálních prodejnách se stavebním materiálem. Při nedodržení těchto pokynů výrobce/prodejce a dovozce neručí za způsobené škody.

