

# Asist®

**JIG SAW**



## **AE5PL85DN**

**PŘEKLAD PŮVODNÍHO NÁVODU K POUŽITÍ**

PREKLAD PŮVODNÉHO NÁVODU NA POUŽITIE - AZ ALKALMAZÁSI ORSZÁGOS UTASÍTÁSOK FORDÍTÁSA -  
PREVOD IZVIRNIH NAVODIL ZA UPORABO - TŁUMACZENIE ORYGINALNYCH INSTRUKCJI DO UŻYTKU  
ÜBERSETZUNG DER URSPRÜNGLICHEN GEBRAUCHSANLEITUNG - PRIJEVOD PRETHODNE UPUTE ZA UPORABU  
TRANSLATION OF THE ORIGINAL OPERATING MANUAL - TRADUCTION DU MODE D'EMPLOI ORIGINAL  
TRADUZIONE DELLE ISTRUZIONI ORIGINALI PER L'USO - TRADUCCIÓN DE INSTRUCCIONES ORIGINALES DE USO

<b>CZ – EL. PŘÍMOČARÁ PILA 850W S PŘEDKMITEM</b>	<b>- NÁVOD K POUŽITÍ</b>	<b>5 - 10</b>
<b>SK – EL. PRIAMOČIARAPILA 850W</b>	<b>- NÁVOD NA POUŽITIE</b>	<b>11 - 16</b>
<b>H – SZÚRÓ FÜRÉSZ 850W</b>	<b>- KEZELÉSI UTASÍTÁS</b>	<b>17 - 23</b>
<b>SL – NIHAJNAVODNA ŽAGA 850W</b>	<b>- NAVODILA ZA UPORABO</b>	<b>24 - 29</b>
<b>PL – WYRZYNARKA 850W</b>	<b>- INSTRUKCJA OBSŁUGI</b>	<b>30 - 35</b>
<b>DE – PENDELHUBSTICH SÄGE 850W</b>	<b>- GEBRAUCHSANLEITUNG</b>	<b>36 - 41</b>
<b>HR – UBODNA PILA 850W</b>	<b>- NAPUTAK ZA UPORABU</b>	<b>42 - 47</b>
<b>EN – JIG SAW 850W</b>	<b>- INSTRUCTIONS FOR USE</b>	<b>48 - 53</b>
<b>FR – SCIESAUTEUSE PENDULAIRE 850W</b>	<b>- MODE D'EMPLOI</b>	<b>54 - 59</b>
<b>IT – SEGRETTO A PENDOLO 850W</b>	<b>- ISTRUZIONI PER L'USO</b>	<b>60 - 65</b>
<b>ES – SIERRA CALAR 850W</b>	<b>- INSTRUCCIONES DE USO</b>	<b>66 - 71</b>

## SYMBOLS

Náradí je určeno pouze pro domácí - hobby použití. • Náradie je určené iba pre domáce - hobby použitie.  
 A szerszám célja az otthoni - hobby használatra. • Orodje je namenjeno izključno za domačo ali hobi uporabo.  
 Narzędzie jest przeznaczone jedynie do użycia domowego lub hobbyistycznego. • Das Werkzeug ist nur für Haus - Hobbynutzung vorgesehen. • Alat je namijenjen samo za kućnu - hobi uporabo.  
 The power tool is designed for domestic (hobby) use only. • L'appareil est conçu pour un usage domestique - bricoleur. • L'utensile è destinato solo all'uso domestico -hobbistica. • La herramienta está diseñada solo para uso en la casa - uso hobby.



Před prvním použitím si přečtěte návod k obsluze  
 Pred prvim použitím si prečítajte návod na použitie  
 Beüzemelés előtt olvassa el a használati utasítást  
 Pred prvo uporabo preberite navodila za uporabo!  
 Przed pierwszym użyciem uważnie przeczytaj instrukcję obsługi.

Vor dem ersten Einsatz lesen Sie die Gebrauchsanleitung  
 Prije prve uporabe molimo pročitati upute za rukovanje  
 Read this manual before its first use  
 Avant de mettre l'appareil en service, lisez attentivement  
 Leggere le istruzioni per l'uso prima di utilizzarlo per la prima volta  
 Lea las instrucciones de manejo antes de usar por primera vez



Nebezpečí  
 Nebezpečie  
 Figyelmeztetés  
 Nevarnost!  
 Niebezpieczeństwo

Gefahr!  
 Opasnost  
 Danger  
 Danger  
 Pericolo  
 Peligro



Používejte ochranu sluchu  
 Používajte ochranu sluchu  
 Használjon fülvédőt  
 Uporabljajte zaščitna sredstva za varovanje sluha!  
 Używaj środków ochrony słuchu

Verwenden Sie den Gehörschutz  
 Koristite zaštitusluha  
 Use hearing protection  
 Protégez vos oreilles  
 Utilizzare la protezione dell'udito  
 Use protecciones para losidos



Používejte ochranu zraku  
 Používajte ochranu zraku  
 Használjon védőszemüveget  
 Uporabljajte zaščitna sredstva za varovanje vida!  
 Używaj środków ochrony wzroku

Verwenden Sie den Augenschutz  
 Koristite zaštitu  
 Use protective eyewear  
 Protégez vos yeux  
 Utilizzare la protezione della vista  
 Use protecciones para los ojos



Používejte Ochrannou dýchací roušku  
 Používajte ochrannú dýchaciu rúžku  
 Használjon porvédő maszkot  
 Uporabljajte zaščitno dihalno masko!  
 Używaj maski ochronnej

Verwenden Sie den Mundschutz  
 Koristite zaštitnu masku za  
 Use respiratory protection  
 Utilisez un masque de protection respiratoire  
 Utilizzare la maschera di protezione  
 Use mascarilla de respiración



Dvojitá izolace  
 Dvojitá izolácia  
 Dupla szigetelés  
 Dvojna izolacija.  
 Podwójna izolacja

Doppelte Isolation  
 Dupla izolacija  
 Double insulation  
 Double isolation  
 Doppio isolamento  
 Doble aislamiento



Nebezpečí úrazu elektrickým proudem  
 Nebezpečie úrazu elektrickým prúdom  
 Áramütésveszély  
 Nevarnost poškodbe z električnim tokom!  
 Niebezpieczeństwo porażenia prądem elektrycznym

Stromschlaggefahr  
 Opasnost od udara električnom strujom  
 Riskof electric shock  
 Risqued'électrocution  
 Rischio di scosse elettriche  
 Riesgo de lesión por descarga eléctrica



Nepracujte v dešti  
 Nevystavujte dažďu  
 Nem működik az esőben  
 Ne izpostavljajte dežju  
 Nie wystawiać na deszcz

Arbeiten Sie nicht im Regen  
 Ne radite na kiši  
 Do not work in the rain  
 Ne travaillez pas sous la pluie  
 Non lavorare sotto la pioggia  
 No trabajes bajo la lluvia



Používejte ochranné rukavice  
Používajte ochranné rukavice  
Viseljen védőkesztyűt  
Nosite zaštitne rokavice  
Nosić rękawice ochronne  
Schutzhandschuhe tragen

Nosite zaštitne rukavice  
Wear protective gloves  
Portez des gants de protection  
Indossare guanti protettivi  
Use guantes protectores



Používejte ochrannou obuv  
Používajte ochrannú obuv  
Viseljen védő lábbeli  
Nosite zaštitno obuće  
Nosić obuwie ochronne  
Nosite zaštitnu obuću

Nosite zaštitne cipele  
Wear safety shoes  
Portez des chaussures de sécurité  
Indossare scarpe antinfortunistiche  
Use zapatos de seguridad



POZOR. Pohyblivé části stroje  
POZOR. Pohyblivé části stroja  
FIGYELEM. Mozgó gépalkatrészek  
POZOR. Premikanje delov stroja  
UWAGA. Ruchome części maszyn  
BEACHTUNG. Maschinenteile bewegen

PAŽNJA. Pokretni dijelovi stroja  
ATTENTION. Moving parts of the machine  
ATTENTION. Déplacement de pièces de machine  
ATTENZIONE. Parti di macchine in movimento  
ATENCIÓN. Partes móviles de la máquina



Výstraha před poraněním rukou  
Výstraha pred poranením rúk  
Kézszérülés figyelmeztetés  
Opozorilo o poškodbi rok  
Ostrzeżenie o urazie dłoni  
Warnung vor Handverletzungen

Upozorenje na ozljedu šake  
Hand injury warning  
Avertissement de blessure à la main  
Advertencia de lesiones en la mano  
Avviso di lesioni alle mani



Nedemontujte bezpečnostní prostředky  
Nedemontujte bezpečnostné prostriedky  
Ne távolítsa el a biztonsági berendezéseket  
Ne odstranjujte varnostnih naprav  
Nie usuwaj urządzeń zabezpieczających  
Sicherheitsvorrichtungen nicht entfernen

Ne uklanjajte sigurnosne uređaje  
Do not remove safety devices  
Ne retirez pas les dispositifs de sécurité  
No retire los dispositivos de seguridad  
Non rimuovere i dispositivi di sicurezza



Neopravujte, nenastavujte zařízení během provozu  
Neopravujte, nenastavujte zariadenia počas prevádzky  
Ne javítsa, állítsa a készüléket működés közben  
Ne popravljajte, med delovanjem prilagodite napravo  
Nie naprawiaj, reguluj urządzenie podczas pracy  
Nicht reparieren, Gerät während des Betriebs einstellen

Ne popravljajte, prilagodite uređaj tijekom rada  
Do not repair, adjust the device during operation  
Ne pas réparer, régler l'appareil pendant le fonctionnement  
No repare, ajuste el dispositivo durante el funcionamiento  
Non riparare, regolare il dispositivo durante il funzionamento

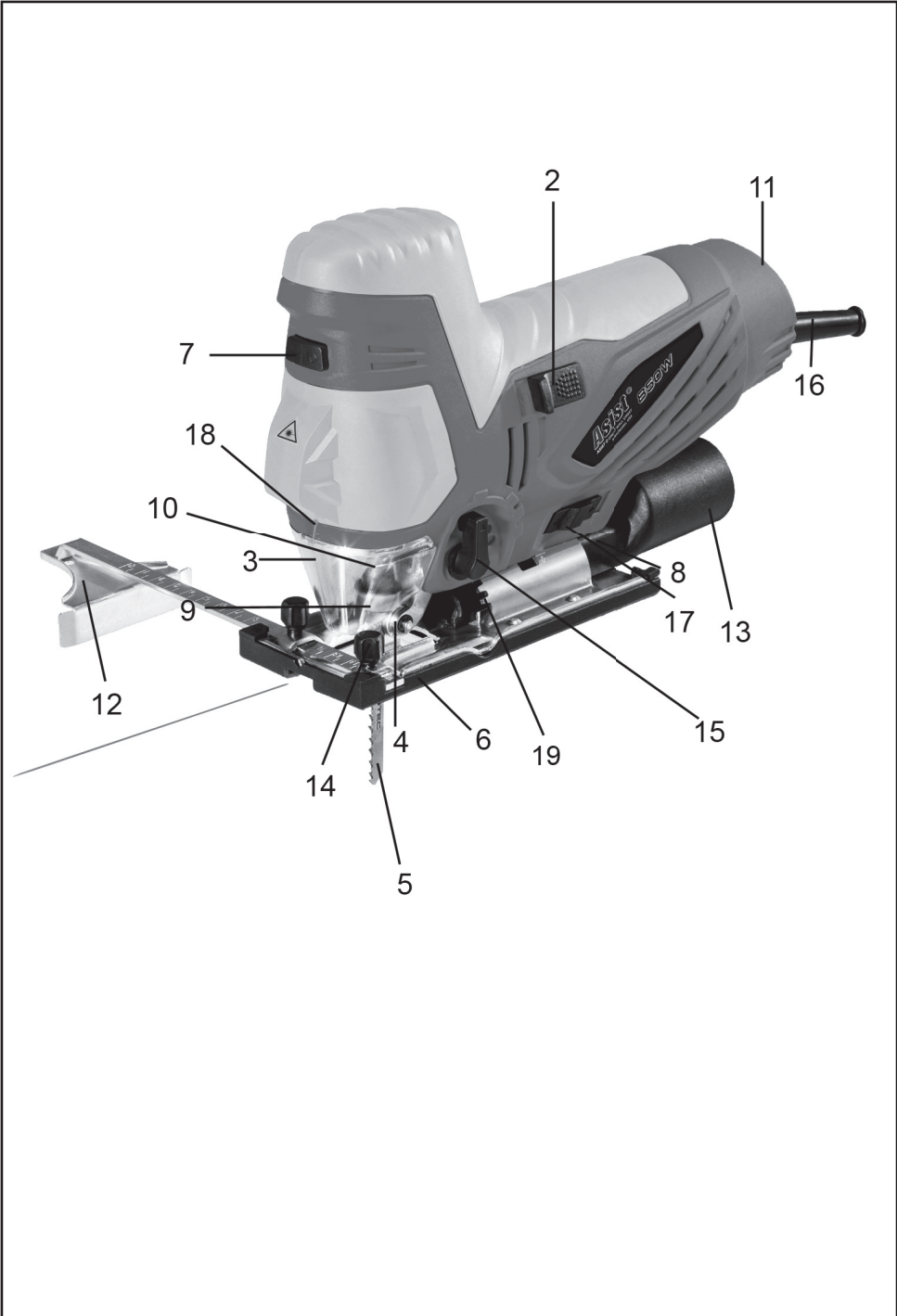

## OBCENĚ BEZPEČNOSTNÍ POKYNY

### Tyto bezpečnostní pokyny si pečlivě prostudujte, zapamatujte a uschovejte

**UPOZORNĚNÍ:** Při používání elektrických strojů a elektrického nářadí je nutno respektovat a dodržovat následující bezpečnostní pokyny z důvodů ochrany před úrazem elektrickým proudem, zraněním nebo a nebezpečím vzniku požáru. Výrazem „elektrické nářadí“ je ve všech níže uvedených pokynech myšleno jak elektrické nářadí napájené ze sítě (napájecím kabelem), tak nářadí napájené z baterií (bez napájecího kabelu).  
 Uschovejte všechna varování a pokyny pro příští použití.

#### 1. Pracovní prostředí

**a)** Udržujte pracovní prostor v čistém stavu a dobře osvětlen. Nepořádek a tmavá místa na pracovišti bývají příčinou úrazů. Uklíďte nářadí, které právě nepoužíváte.

**b)** Nepoužívejte elektrické nářadí v prostředí s nebezpečím vzniku požáru nebo výbuchu, to znamená v místech, kde se vyskytlí hořlavé kapaliny, plyny nebo prach. V elektrickém nářadí vzniká na komutátoru jiskření, které může být příčinou vznícení prachu nebo výparů.

**c)** Při používání el. nářadí zamezte přístupu nepovolných osob, zejména dětí, do pracovního prostoru! Budete-li vyrušováni, můžete ztratit kontrolu nad prováděnou činností. V žádném případě nenechávejte el. nářadí bez dohledu. Zabraňte zvířatům přístup k zařízení.

#### 2. Elektrická bezpečnost

**a)** Vidlice napájecího kabelu elektrického nářadí musí odpovídat síťové zásuvce. Nikdy jakýmkoliv způsobem neupravujte vidlici. K nářadí, které má na vidlici napájecího kabelu ochranný kolík, nikdy nepoužívejte rozdílvky ani jiné adaptéry. Nepoškozené vidlice a odpovídající zásuvky omezi nebezpečí úrazu elektrickým proudem. Poškozené nebo zamožené napájecí kabely zvyšují nebezpečí úrazu elektrickým proudem. Pokud je síťový kabel poškozen, je nutno jej nahradit novým síťovým kabelem, který je možné získat v autorizovaném servisním středisku nebo u dovozce.

**b)** Vyvarujte se dotyku těla s uzemněnými předměty, jako např. potrubí, tělesa ústředního topení, sporáky a chladničky. Nebezpečí úrazu elektrickým proudem je větší, je-li vaše tělo spojeno se zemí.

**c)** Nevystavujte elektrické nářadí dešti, vlhku nebo mokru. Elektrické nářadí se nikdy nedotýkejte mokrou rukama. Elektrické nářadí nikdy neumožňujte pod tekoucí vodou ani jej neponechujte do vody.

**d)** Nepoužívejte napájecí kabel k jinému účelu, než pro jaký je určen. Nikdy nenoste a nešetehujte elektrické nářadí za napájecí kabel. Nevytahujte vidlici ze zásuvky tahem za kabel. Zabraňte mechanickému poškození elektrických kabelů ostrými nebo horkými předměty.

**e)** El. nářadí bylo vyrobeno výlučně pro napájení síťovým el. proudem. Vždy zkontrolujte, že elektrické napětí odpovídá údajům uvedenému na typovém štítku nářadí.

**f)** Nikdy nepřecupíte s nářadím, které má poškozený el. kabel nebo vidlici, nebo spadlo na zem a je jakýmkoliv způsobem poškozené.

**g)** V případě použití prodlužovacího kabelu vždy zkontrolujte, že jeho technické parametry odpovídají údajům uvedeným na typovém štítku nářadí. Je-li elektrické nářadí používáno venku, používejte prodlužovací kabel vhodný pro venkovní použití. Při použití prodlužovacích bund je nutné je rozvinout, aby nedocházelo k přehřátí kabelu.

**h)** Je-li elektrické nářadí používáno ve vlhkých prostorech nebo venku, je povoleno jej používat pouze, pokud je zapojeno do el. obvodu s proudovým chráničem  $\leq 30$  mA. Použití el. obvodu s chráničem /RCD/ snižuje riziko úrazu elektrickým proudem.

**i)** Ruční el. nářadí držte výhradně za izolované plochy určené k uchopení, protože při provozu může dojít ke kontaktu řezacího či vrtačického příslušenství se skrytým vodičem nebo s napájecí šňůrou nářadí.

#### 3. Bezpečnost osob

**a)** Při používání elektrického nářadí buďte pozorni a ostražití, věnujte maximální pozornost činnosti, kterou právě provádíte. Soustředte se na práci. Nepřecupíte s elektrickým nářadím pokud jste unaveni, nebo jste-li pod vlivem drog, alkoholu nebo léků. I chvilková nepozornost při používání elektrického nářadí může vést k vážnému poranění osob. Při práci s el. nářadím nejezte, nepijte a nekuřte.

**b)** Používejte ochranné pomůcky. Vždy používejte ochranu zraku. Používejte ochranné prostředky odpovídající druhu práce, kterou provádíte. Ochranné pomůcky jako např. respirátor, bezpečnostní obuv s protiskluzovou úpravou, pokrývka hlavy nebo ochrana sluchu používané v souladu s podmínkami práce snižují riziko poranění osob.

**c)** Vyvarujte se neúmyslného zapnutí nářadí. Nepřenášejte nářadí, které je připojeno k elektrické síti, s prstem na spínači nebo na spoušti. Před připojením k elektrickému napájení se ujistěte, že spínač nebo spoušť jsou v poloze „vypnuto“. Přenášení nářadí s prstem na spínači nebo zapojování vidlice nářadí do zásuvky se zapnutým spínačem může být příčinou vážných úrazů.

**d)** Před zapnutím nářadí odstraňte všechny seřizovací klíče a nástroje. Seřizovací klíč nebo nástroj, který zůstane připevněn k otáčející se části elektrického nářadí může být příčinou poranění osob.

**e)** Vždy udržujte stabilní postoj a rovnováhu. Pracujte jen tam, kam bezpečně dosáhnete. Nikdy nepřecupíte vlastní sílu. Nepoužívejte elektrické nářadí, jste-li unaveni.

**f)** Oblékejte se vhodným způsobem. Používejte pracovní oděv. Nenoste volné oděvy ani šperky. Dbejte na to, aby se vaše vlasy, oděv, rukavice nebo jiná část vašeho těla nedostala do přílišné blízkosti rotujících nebo rozpálených částí el.nářadí.

**g)** Připojte zařízení k odsávání prachu. Jestliže má nářadí možnost připojení zařízení pro zachycování nebo odsávání prachu, zajistěte, aby

došlo k jeho řádnému připojení a používání. Použití těchto zařízení může omezit nebezpečí vznikající prachem.

**i)** Pevně upevněte obrobek. Použijte truhlářskou svěrku nebo svěrák pro upevnění dílu, který budete obrábět.

**j)** Nepoužívejte elektrické nářadí pokud jste pod vlivem alkoholu, drog, léků nebo jiných omamných či návykových látek.

**k)** Toto zařízení není určeno pro použití osobami (včetně dětí) se sníženými fyzickými, smyslovými nebo mentálními schopnostmi nebo s nedostatkem zkušeností a znalostí, pokud nejsou pod dohledem nebo nedostali pokyny s ohledem na použití zařízení od osoby zodpovědné za jejich bezpečnost. Děti musí být pod dozorem, aby jste se ujistili, že si nehrají se zařízením.

#### 4. Používání elektrického nářadí a jeho údržba

**a)** El. nářadí vždy odpojte z el. sítě v případě jakéhokoliv problému při práci, před každým čistěním nebo údržbou, při každém přeskupení a po ukončení práce! Nikdy nepoučíte s el. nářadím, pokud je jakýmkoliv způsobem poškozené.

**b)** Pokud začne nářadí vydávat abnormální zvuk nebo zápach, okamžitě ukončete práci.

**c)** Elektrické nářadí nepřetěžujte. Elektrické nářadí bude pracovat lépe a bezpečněji, pokud je budete provozovat v otáčkách, pro které bylo navrženo. Používejte správné nářadí, které je určeno pro danou činnost. Správné nářadí bude lépe a bezpečněji vykonávat práci, pro kterou bylo zkonstruováno.

**d)** Nepoužívejte elektrické nářadí, které nelze bezpečně zapnout a vypnout ovládacím spínačem. Používání takového nářadí je nebezpečné. Vadné spínače musí být opraveny certifikovaným servisem.

**e)** Odpojte nářadí od zdroje elektrické energie předtím, než začnete provádět jeho seřizování, výměnu příslušenství nebo údržbu. Toto opatření zamezí nebezpečí náhodného spuštění.

**f)** Nepoužívání elektrické nářadí uklíďte a uschovejte tak, aby bylo mimo dosah dětí a nepovolných osob. Elektrické nářadí v ruku nezkušných uživatelů může být nebezpečné. Elektrické nářadí skladujte na suchém a bezpečném místě.

**g)** Udržujte elektrické nářadí v dobrém stavu. Pravidelně kontrolujte seřizování pohybujících se částí a jejich pohyblivost. Kontrolujte zda nedošlo k poškození ochranných krytů nebo jiných částí, které mohou ohrozit bezpečnou funkci elektrického nářadí. Je-li nářadí poškozeno, před dalším použitím zajistěte jeho řádnou opravu. Mnoho úrazů je způsobeno špatně udržovaným elektrickým nářadím.

**h)** Řezací nástroje udržujte ostře a čisté. Správné udržování a naostření nástroje usnadňují práci, omezují nebezpečí zranění a práce s nimi se snáze kontroluje. Použití jiných příslušenství než těch, která jsou uvedena v návodu k obsluze mohou způsobit poškození nářadí a být příčinou zranění.

**i)** Elektrické nářadí, příslušenství, pracovní nástroje atd. používejte v souladu s těmito pokyny a takovým způsobem, který je předepsán pro konkrétní elektrické nářadí a to s ohledem na dané podmínky práce a druh prováděné práce. Používání nářadí k jiným účelům, než pro jaké je určeno, může vést k nebezpečným situacím.

#### 5. Používání akumulátorového nářadí

**a)** Před vložením akumulátoru se přesvědčte, že je vypnátč v poloze „0-vypnuto“. Vložení akumulátoru do zapnutého nářadí může být příčinou nebezpečných situací.

**b)** K nabíjení akumulátorů používejte pouze nabíječky předepsané výrobcem. Použití nabíječky pro jiný typ akumulátoru může mít za následek jeho poškození a vznik požáru.

**c)** Používejte pouze akumulátory určené pro dané nářadí. Použití jiných akumulátorů může být příčinou zranění nebo vzniku požáru.

**d)** Pokud není akumulátor používán, uchovávejte ho odděleně od kovových předmětů jako jsou svorky, klíče, šrouby a jiné drobné kovové předměty, které by mohly způsobit spojení jednoho kontaktu akumulátoru s druhým. Zkratování akumulátoru může způsobit zranění, popáleniny nebo vznik požáru.

**e)** S akumulátory zacházejte šetrně. Při nešetrném zacházení může z akumulátoru uniknout chemická látka. Vyvarujte se kontaktu s touto látkou a pokud i přesto dojde ke kontaktu, vymyjte postižené místo proudem tekoucí vody. Pokud se chemická látka dostane do očí, vyhleďte ihned lékařskou pomoc. Chemická látka z akumulátoru může způsobit vážná poranění.

#### 6. Servis

**a)** Nevyměňujte části nářadí, neprovádějte sami opravy, ani jiným způsobem nezasaďte do konstrukce nářadí. Opravy nářadí světe kvalifikovaným osobám.

**b)** Každá oprava nebo úprava výrobku bez oprávnění naší společnosti je nepřijatelná a může způsobit úraz, nebo škodu uživateli.

**c)** Elektrické nářadí vždy nechte opravit v certifikovaném servisním středisku. Používejte pouze originální nebo doporučené náhradní díly. Zajistěte tak bezpečnost Vaší a Vašeho nářadí.

## DOPLŇUJÍCÍ BEZPEČNOSTNÍ POKYNY

Před použitím si prosím **pozorně** přečtete tyto bezpečnostní pokyny a pečlivě je uschovejte.

**! - Tento symbol označuje nebezpečí zranění, nebo poškození zařízení .**

! V případě nedodržení pokynů uvedených v této příručce, hrozí riziko úrazu.

! Elektrická přímočará pila odpovídá platným technickým předpisům a normám.

! Zajistěte upevnění řezaného materiálu pomocí svorek nebo svěráku. Vyhněte se tak vibracím a nerovným řezům.

! Před řezáním zkontrolujte řezaný materiál a odstraňte z něj všechny šrouby, svorky či hřebíky.

! Při práci s přímočarou pilou musí být ochranný kryt vždy nasazen.

! Pravidelně kontrolujte pevnost uchycení pilového listu.

! Nepoužívejte poškozené nebo opotřebované pilové listy. Tupý pilový list okamžitě vyměňte.

! Pravidelně kontrolujte nastavení vodící kladky.

! Nespouštějte pilu, pokud je pilový list zasunutý v obrobku.

! Nikdy nepřetěžujte pilu natolik, aby se motor zastavil.

! Nikdy se nesnažte zastavit pohyb pilového listu, ani když je motor již vypnutý.

! Pilový list se velmi rychle vysune. Zuby listu jsou velmi ostré. Pilou nikdy nemířte na lidi.

! Při vykonávání prašné práce noste protiprachovou masku a také ochranné brýle.

! Použití příslušenství, které není doporučované výrobcem, nebo není dodávané s výrobkem může způsobit požár, elektrický zkrat a nebo vážné poranění.

! Každé nastavení nebo úprava zařízení bez oprávnění naší společnosti může způsobit poranění, nebo škodu uživateli.

- POZOR !

Nikdy se nedívejte přímo do laserového paprsku a nikdy paprskem na nikoho nemířte. Energie laserového paprsku je extrémně škodlivá pro oči.

/LASER - Třída 2, vlnová délka 650nm, záření <1mW/

**- Používejte ochranné prostředky proti hluku, prachu a vibracím !!!**

## TYTO BEZPEČNOSTNÍ POKYNY USCHOVEJTE !!!

### POPIS (A)

Tato elektrická přímočará pila je určena k řezání dřeva, kovů a umělých hmot.

- 1) -
- 2) Vypínač

- 3) Ochranný kryt
- 4) Vodící kladka
- 5) Pilový list
- 6) Základnová deska
- 7) Vypínač laseru
- 8) Vývod pro odsávání prachu
- 9) Zajišťovací páka pilového listu
- 10) Držák pilového listu
- 11) Regulátor frekvence kmitání
- 12) Paralelní vodičko
- 13) Nástavec pro odsávání
- 14) Zajišťovací šroub
- 15) Přepínač pro nastavení předkmitu
- 16) Kabel
- 17) Prepínač pro odsávání
- 18) Laser
- 19) Řezný úhel

### Příslušenství

1x paralelní vodičko

1x nástavec na odsávání prachu

1x pilový plátek na ocel

3x pilový plátek na dřevo

## PIKTOGRAMY

Piktogramy uvedené na obalu výrobku :

- a) Hodnoty napájení
- b) Příklad
- c) Otáčky naprázdno / počet kmitů
- d) Max. hloubka řezu - dřevo

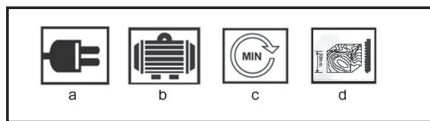

## POUŽITÍ A PROVOZ

Nářadí ASIST je určeno pouze pro domácí nebo hobby použití.

Výrobce a dovozce nedoporučují používat toto nářadí v extrémních podmínkách a při vysokém zatížení.

Jakékoliv další doplňující požadavky musí být předem dohodou mezi výrobcem a odběratelem.

### Nasazení pilového listu (B)

! Před výměnou pilového listu vždy odpojte pilu ze sítě.

Držák pilového listu je vybaven pákou na zajištění pilového listu (9). Tato funkce umožňuje upevnění a uvolnění pilového listu bez použití nářadí.

Otočte pilu základnou vzhůru. Zajišťovací páku (9) otočte ve směru hodinových ručiček a zadržte ji v této poloze. Vložte do drážky v držáku (10) pilový list tak, aby jeho zadní část zapadala do zářezu v podpěrné vodící kladce. Zuby pilového listu musí směřovat dopředu. Poté uvolníte zajišťovací páku (9).

Pilový list je pevně usazen.

Zkontrolujte upevnění tahem za pilový list.

Pravidelně kontrolujte, zda je list pevně usazen. Tuto kontrolu provádějte až po vypnutí pily, vytažení vidlice ze zásuvky a po zastavení pohybu pilového listu! Opatřované pilové listy včas vyměňte. Používání tupých pilových listů snižuje přesnost řezu a může způsobit přetížení motoru!

### Uchování imbusového klíče

Imbusový klíč se uschovává v zadní části pily. Po použití ho vždy vraťte na místo,

### Spouštění a vypínání (E)

Přímočarou pilu spustíte stisknutím vypínače (2). Pílu vypnete uvolněním vypínače (2).

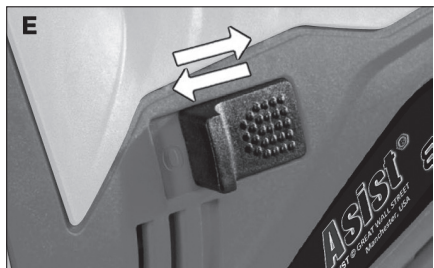

### Nastavení frekvence kmitání (K)

Pomocí regulátoru (11) můžete zvolit požadovanou frekvenci kmitání pilového listu.

1-2 = Nízká frekvence kmitů,

3-4 = Střední frekvence kmitů,

5-6 = Vysoká frekvence kmitů

Frekvenci kmitání je třeba nastavit v závislosti na druhu materiálu a pracovních podmínkách. Frekvence musí být dostatečně vysoká, aby práce zaznamenala přiměřený pokrok, ale zároveň dostatečně nízká, aby byl zachován čistý řez a zabránilo se deformacím řezaného materiálu. Obecně vzato, jemnější pilové listy pracují při vyšší frekvenci kmitů, hrubější plátky při nižší.

Po delší práci při nízké frekvenci kmitů ochlaďte pílu tím, že ji necháte běžet bez zátěže při maximální frekvenci kmitů přibližně 3 minuty.

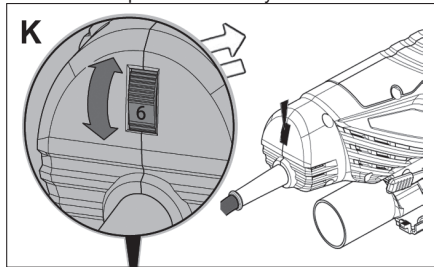

### Použití odsávání (I)

Odsátí pilin z pracovní plochy se provede pomocí adaptéru a připojeného vysavače.

Nasaďte adaptér (13) na objímku.

Na adaptér (13) nasaďte hadici vysavače.



### Použití paralelní lišty (H)

Paralelní lišta vám umožňuje provést přesné paralelní řezy za použití metrické stupnice.

Vsuňte paralelní lištu do příslušných otvorů v základnové desce a zajistěte šrouby v požadované poloze - viz obr. H.

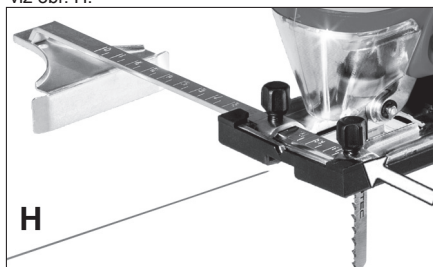

### Seřízení spínače předkmitu (F)

Kmitání plátku, jež je nastavitelné do jednoho ze čtyř kroků, umožňuje přizpůsobení posuvu pilky (rychlosti řezání), výkonu a vzhledu řezu.

Při každém pohybu směrem dolů je pilový plátek vyvednut z materiálu, což usnadňuje vyhovování řezného prachu, snižuje teplo vzniklé třením a zvyšuje životnost plátku. Redukce síly posuvu zároveň umožňuje práci bez únavy materiálu. Spínač předkmitu (15) umožňuje seřízení kmitání do jednoho ze čtyř kroků.

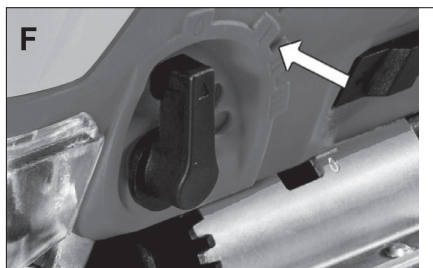

### Nastavení předkmitu

Stupeň 0 - Žádný předkmit. Materiál: guma, keramika, hliník, ocel.

Stupeň 1 - Mírný předkmit. Materiál: umělá hmota, dřevo, hliník.

Stupeň 2 - Střední předkmit. Materiál: dřevo.

Stupeň 3 - Velký předkmit. Materiál: dřevo.

Obecně vzato, čím přesnější a čistší by měla být hrana řezu, tím menší by měl být zvolen stupeň předkmitu, případně by se předkmit neměl použít vůbec. Při práci s tenkým materiálem, např. plátem kovu předkmit vypněte. Při práci s materiály jako je měkké dřevo, či při řezání ve směru textury je možné použít velký předkmit.

### **Použití laserového generátoru (O)**

! Nikdy nehleďte přímo do laserového paprsku a nikdy paprskem na nikoho nemíťte.

Laserový generátor slouží pro precizní přesné řezání. Při použití laserového generátoru jednoduše zmáčknete vypínač laseru (14). Laserový generátor poté promítně na povrch obrobku viditelné červené světlo. Vedte řez pod úhlem podél červeného pruhu.

! Prach z pily může zablokovat laserový paprsek, proto laserový generátor pravidelně čistěte.

Při vypnutí pily laser vypněte. Laser se nevypíná automaticky.

Upozornění!

Tento výrobek používá laser 2 třídy. Opravu může vykonávat jen kvalifikovaný servisní personál.

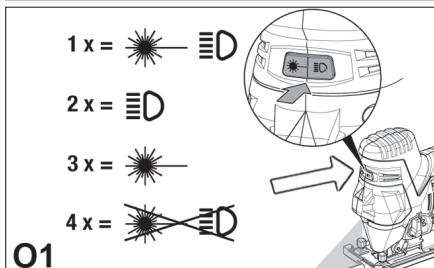
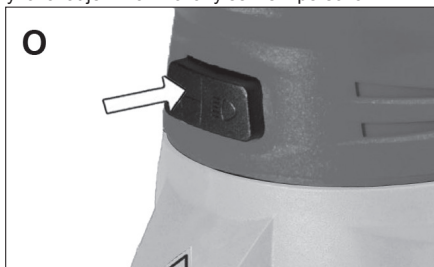

### **Pokosové řezy**

Jednoduché přestavení hliníkové základové desky pro pokosové řezy a řezání blízko okrajů pomocí upínací páčky bez použití nástroje.

### **Použití**

Před použitím přímočaré pily a připojením do sítě se ujistěte, že je vypínač v poloze "vypnuto" a ochranný kryt pilového listu je v dolní poloze. Stlačte vypínač a počkejte, až pilový list dosáhne maximálního kmitočtu. Umístěte čelo základové desky na obrobek a dejte do roviny řeznou hranu s ryskou, podle které chcete řezat. Pomalu pilu tlačte směrem dopředu. Základovou desku držte vodorovně s obrobkem.

### **Řezání kovu**

Na železné materiály použijte pilový list s jemnějšími zuby a na hliník pilový list s hrubšími zuby. Při řezání plechů vždy na oba konce připevněte kousky dřeva z obou stran plechu. Snižte tím vibrace a zabráníte roztrhnutí plechu. Je třeba řezat současně dřevo i plech. Pilový list při řezání kovového nebo ocelového plechu netlačte násilím. Jedná se totiž o tvrdší materiály a proto řezání bude trvat déle. Nadměrný tlak na pilový list může zkrátit životnost listu nebo poškodit motor. Aby jste snížili nadměrné zahřívání pilového listu, můžete na řeznou linii použít trochu maziva.

### **Řezání laminátu**

Při řezání většiny laminátů a tenkého dřeva používejte pilový list s jemnými zuby. Aby jste minimalizovali štěpení okrajů, připevněte na oba konce materiálu z obou stran kousky odpadového dřeva a řežte současně laminát i dřevo.

### **Vyřezávání otvorů - pouze měkké materiály**

Jestliže chcete v materiálu vyřezat otvor, vyvrtejte dostatečně velký otvor na uložení pilového listu přímočaré pily nebo postupujte následovně. Výrazně si označte oblast, kterou chcete vyřezat. Umístěte pilu nad označenou oblast tak, aby zaoblený přední okraj základní desky byl opřen o povrch.

Zajistěte, aby se pilový list nedotýkal opracovávaného povrchu - zachovejte dostatečnou vzdálenost. Spusťte pilu a jemně posuňte pilový list směrem dolů do materiálu, ale tlak udržujte na přední straně základny. Základnová deska se může zcela opřít o materiál, až když pilový list úplně pronikne materiálem. Potom můžete pilou posouvat jako při běžném řezání.

### **Vyřezávání drážek / okenních otvorů**

Při řezání okenních otvorů a drážek použijte nejdříve vrtačku nebo podobný nástroj k vytvoření otvoru, od kterého začnete řezat. Potom položte zaoblenou část čela základové desky na povrch, který se chystáte řezat, pomalu zasuňte pilový list do materiálu ve vyvrtném otvoru.

### **Řezání pod úhlem (G)**

Pokud chcete nastavit úhel sklonu, uvolněte oba šrouby na základnové desce pily, viz. obr. G.

Posuňte základnovou desku trochu dopředu nebo dozadu, dokud se vertikální drážky v základnové desce nezarovnají se dvěma šrouby s vnitřním šestihranem. Potom můžete nastavit základnovou desku do požadovaného úhlu. Označení úhlu sklonu najdete na ohnutém držáku na vrchu základové desky, který Vám pomůže nastavit správný úhel, viz obr. G.

Před dotáhnutím šroubů zkontrolujte vodící kladku. Po ukončení nastavení pevně dotáhněte oba šrouby s vnitřním šestihranem. Řežte podle obr. G.



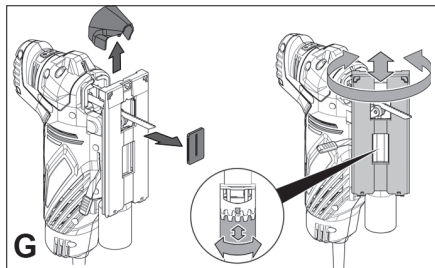

### Tipy pro práci

Vždy používejte pilový list vhodný k řezání daného materiálu a odpovídající hloubce řezu.

Pilový list řeže při pohybu směrem nahoru a může odštěpit nejvrchnější vrstvu nebo okraje obráběného materiálu. Při řezání proto otočte materiál tak, aby horní vrstva byla po opracování na té straně, kterou nebude vidět.

Při řezání na pilu příliš netlačte, vynaložte na pilový list jen mírný tlak.

Pokud chcete řezat přesně, připevňte si na materiál dřevěnou vodící lištu jako pomůcku nebo použijte jiné vhodné vodítko.

### Řešení problémů

Pokud přímočará pila nejde zapnout, zkontrolujte přívod el. energie, resp. pojistky.

Pokud pila nepracuje správně, zkontrolujte pilový list a vodící kladku. Pokud je pilový list opotřebovaný, vyměňte ho. Také zkontrolujte řezný úhel. Pilový list musí být při normálním řezání přesně v úhlu 90°. Přímočará pila neobsahuje žádné náhradní díly, které může vyměňovat uživatel. Pokud nevíte jak odstranit závadu, zanechte pilu autorizovanému dealerovi na opravu.

### ČIŠTĚNÍ A ÚDRŽBA

! Před čištěním a údržbou, vždy vytáhněte přívodní kabel nářadí ze zásuvky.

Vaše nářadí nepotřebuje žádné dodatečné mazání nebo údržbu. Nejsou v něm žádné Vámi opravitelné části.

Nikdy nepoužívejte vodu nebo chemická čisticidla na čištění vašeho nářadí. Utřete ho suchou tkaninou.

Udržujte otvory ventilátoru motoru čisté.

Pokud spatříte v prostoru motoru velmi slabé jiskření, je Vaše nářadí v pořádku. Při zvýšeném jiskření se jedná o závadu na motoru.

Nikdy nečistěte žádnou část nářadí tvrdým, ostrým a nebo drsným předmětem.

### Kontrola a výměna uhlíků

Uhlíky je nutno pravidelně kontrolovat. Provozem nářadí dochází k jejich postupnému opotřebení.

Sejměte držáky uhlíků a vyčistěte uhlíky.

V případě opotřebení vyměňte oba uhlíky současně.

Připevňte držáky uhlíků.

Po připevnění nových uhlíků nechte nářadí běžet 5 minut bez zátěže.

! Používejte výhradně uhlíky správného typu.

### Dlouhodobé uložení ručního nářadí

Nářadí neukládejte na místě, kde je vysoká teplota.

- Pokud je to možné, uložte nářadí na místě se stálou teplotou a vlhkostí.

### TECHNICKÉ ÚDAJE

Hodnoty napájení	230 V~50 Hz
Příkon	850W
Počet kmitů naprázdno	0-3000 min-1
výměna pilových listů bez použití nástrojů	
plynulá regulace předkmit	4 stupně
max. hloubka řezu: dřevo	80mm
max. hloubka řezu: ocel	8mm
max. hloubka řezu: plast	10mm
výška kmitu	21mm
nastavitelný úhel řezu:	0-45°
základna železo, tělo PP	
soft grip	
laserové zaměřování	
LED světlo	
Třída ochrany	□ / II

Úroveň akustického tlaku měřená podle EN 60745:

LpA (akustický tlak)	88 dB (A)	KpA=3
LWA (akustický výkon)	99 dB (A)	KwA=3

### Učiňte odpovídající opatření k ochraně sluchu !

Používejte ochranu sluchu, vždy když akustický tlak přesáhne úroveň 80 dB (A).

Vážená efektivní hodnota zrychlení podle EN 60745:

$$14,280 \text{ m/s}^2 \quad K=1,5$$

Výstraha: Hodnota vibrací během aktuálního použití elektrického ručního nářadí se může lišit od deklarované hodnoty v závislosti na způsobu, jakým je nářadí použito a v závislosti na následujících okolnostech::

Způsob použití el. nářadí a druh řezaného anebo vrtaného materiálu, stav nářadí a způsob jeho udržování, správnost volby používaného příslušenství a zabezpečení jeho ostrosti a dobrého stavu, pevnost uchopení rukojetí, použití antivibračních zařízení, vhodnost použití el. nářadí pro účel pro, který bylo projektované a dodržování pracovních postupů dle pokynů výrobce.

V případě, že je toto nářadí používáno nevhodně, může způsobit syndrom chvění ruky-ramene.

Výstraha: Pro upřesnění je potřeba vzít do úvahy úroveň působení vibrací v konkrétních podmínkách používání ve všech provozních režimech, jako je doba, kdy je ruční nářadí kromě doby provozu vypnuté a kdy běží naprázdno a tedy nevykonává práci. Toto může výrazně snížit úroveň expozice během celého pracovního cyklu.

Minimalizujte riziko vlivu ořesů, používejte ostrá dílata,

vrtáky a nože.

Nářadí udržujte v souladu s těmito pokyny a zabezpečte jeho důkladné mazání.

Při pravidelném používání nářadí investujte do antivibračního příslušenství.

Nářadí nepoužívejte při teplotách nižších než 10 °C.

Svoji práci si naplánujte tak, aby jste si práci s el. nářadím produkujícím vysoké chvějí rozložili na více dní.

Změny vyhrazeny.

---

## **OCHRANA ŽIVOTNÍHO PROSTŘEDÍ ZPRACOVÁNÍ ODPADŮ**

---



Elektronářadí, příslušenství a obaly by měly být dodány k opětovnému zhodnocení nepoškozujícím životní prostředí.

### **Nevyhazujte elektronářadí do domovního odpadu!**

Podle evropské směrnice WEEE ((2012/19/ES) o starých elektrických a elektronických zařízeních a její aproximace v národních zákonech musí být neupotřebitelné elektronářadí odevzdáno v místě koupě podobného nářadí, nebo v dostupných sběrných střediscích určených ke sběru a likvidaci elektronářadí. Takto odevzdané elektronářadí bude shromážděno, rozebráno a dodáno k opětovnému zhodnocení nepoškozujícím životní prostředí.

---

## **ZÁRUKA**

---

V přiloženém materiálu najdete specifikaci záručních podmínek.

Datum výroby

Datum výroby je zakomponováno do výrobního čísla uvedeného na štítku výrobku.

Výrobní číslo má formát ORD-YY-MM-SERI kde ORD je číslo objednávky, YY je rok výroby, MM je měsíc výroby, SERI je sériové číslo výrobku.

**VŠEOBECNÉ BEZPEČNOSTNÉ POKYNY****Tieto bezpečnostné pokyny si starostlivo preštudujte, zapamätajte a uschovajte.**

Upozomenie! Pri používaní elektrických strojov a elektrického náradia je nutné rešpektovať a dodržiavať nasledujúce bezpečnostné pokyny z dôvodu ochrany pred úrazom elektrickým prúdom, zranením osôb a nebezpečím vzniku požiaru. Výrazom „elektrické náradie“ je vo všetkých nižšie uvedených pokynoch myslené nielen náradie napájané z elektrickej siete (napájacím káblom) ale i náradie napájané z akumulátora. (bez napájacieho kábla).  
Odložte všetky varovania a pokyny pre budúce použitie.

**1. Pracovné prostredie**

**a)** Udržujte pracovný priestor v čistom stave a dobre osvetlený. Neporiadok a tmavé miesta na pracovisku bývajú príčinou úrazov. Odložte náradie, ktoré práve nepoužívate.

**b)** Nepoužívajte elektrické náradie v prostredí s nebezpečenstvom vzniku požiaru alebo výbuchu, to znamená v miestach, kde sa vyskytujú horľavé kvapaliny, plyny alebo prach. V elektrickom náradí vznikajú iskry, ktoré môžu byť príčinou vznietenia prachu alebo výparov. Zabráňte zvieratám prístupu k náradiu.

**c)** Pri používaní el. náradia zabráňte prístupu nepovolných osôb do pracovného priestoru, najmä detí. Ak budete vyrušovaní, môžete stratiť kontrolu nad pracovnou činnosťou. V žiadnom prípade nenechávajte el. náradie bez dohľadu.

**2. Elektrická bezpečnosť**

**a)** Vidlica napájacieho kábla elektrického náradia musí zodpovedať sieťovej zásuvke. Nikdy akýmkoľvek spôsobom neupravujte el. prívodný kábel. Náradie, ktoré má na vidlici prírodnú šnúru ochranný kolk, nikdy nepripájajte rozdvojkami alebo inými adaptérmi. Nepoškodené vidlice a zodpovedajúce zásuvky znižujú nebezpečenstvo úrazu elektrickým prúdom. Poškodené alebo zamotané prívodné káble zvyšujú nebezpečenstvo úrazu elektrickým prúdom. Ak sa sieťová šnúra poškodí, musí sa nahradiť osobitú sieťovú šnúru, ktorú možno dostať u výrobcu alebo jeho obchodného zástupcu.

**b)** Vyvarujte sa dotyku tela s uzemnenými plochami, ako napr. potrubné systémy, telesa ústredného kúrenia, šporáky a chladničky. Nebezpečenstvo úrazu elektrickým prúdom je väčšie, ak je Vaše telo spojené so zemou.

**c)** Nevystavujte elektrické náradie dažďu, vlhku alebo vode. Elektrického náradia sa nikdy nedotýkajte mokrymi rukami. Elektrické náradie nikdy neumývajte pod tečúcou vodou ani ho neponárajte do vody.

**d)** Nepoužívajte napájací kábel k inému účelu, než pre aký je určený. Nikdy nenoste a netahajte elektrické náradie za napájací kábel. Nevytahujte vidlicu zo zásuvky ťahaním za kábel. Zabráňte mechanickému poškodeniu elektrických káblov ostrím alebo horúcim predmetom.

**e)** El. náradie bolo vyrobené výlučne pre napájanie striedavým el. prúdom. Vždy skontrolujte, či el. napätie zodpovedá údajom uvedenému na typovom štítku.

**f)** Nikdy nepracujte s náradím, ktoré má poškodený el. kábel príp. vidlicu, alebo spadlo na zem a je akýmkoľvek spôsobom poškodené.

**g)** V prípade použitia predizolovacieho kábla vždy skontrolujte či jeho technické parametre odpovedajú údajom uvedeným na typovom štítku náradia. Ak je elektrické náradie používané vonku, používajte predizolovací kábel vhodný pre vonkajšie použitie. Pri použití predizolovacieho bubnov je potrebné ich rozvinúť, aby nedochádzalo k ich prehriatiu.

**h)** Ak je elektrické náradie používané vo vlhkých priestoroch alebo vonku je povolené používať ho iba ak je zapojené do el. obvodu s prírodným chráničom  $\leq 30$  mA. Použite el. obvodu s chráničom (RCD) znižuje riziko úrazu elektrickým prúdom.

**i)** Držte el. ručné náradie výlučne za izolovanú plochu určenú na uchopenie, pretože pri prevádzke môže dôjsť ku kontaktu rezacieho či vrhacieho príslušenstva so skrytým vodičom alebo vlastnou šnúrou.

**3. Bezpečnosť osôb**

**a)** Pri používaní elektrického náradia buďte pozorní a ostrižité, venujte maximálnu pozornosť činnosti, ktorú práve prevádzkate. Sústreďte sa na prácu. Nepracujte s elektrickým náradím ak ste unavení, alebo ste pod vplyvom drog, alkoholu alebo liekov. Aj chvíľková nepozornosť pri používaní elektrického náradia môže viesť k vážnemu poraneniu osôb. Pri práci s el. náradím nejedzte, nepite a nefajčíte.

**b)** Používajte ochranné pomôcky. Vždy používajte ochranu očí. Používajte ochranné prostriedky odpovedajúce druhu práce, ktorú prevádzkate. Ochranné pomôcky ako napr. respirátor, bezpečnostná obuv s protišmykovou úpravou, pokrývka hlavy alebo ochrana sluchu, používané v súlade s podmienkami práce, znižujú riziko poranenia osôb.

**c)** Vyvarujte sa neúmyselnému zapnutiu el. náradia. Neprenášajte el. náradie, ktoré je pripojené k elektrickej sieti, s prstom na vypínači alebo na spúšti. Pred pripojením k elektrickému napätiu sa uistite, či vypínač alebo spúšť sú v polohe „vypnuté“. Prenášanie el. náradia s prstom na vypínači alebo pripájané vidlice el. náradia do zásuvky zo zapnutým vypínačom môže byť príčinou vážnych úrazov.

**d)** Pred zapnutím el. náradia odstráňte všetky nastavovacie kľúče a nástroje. Nastavovací kľúč alebo nástroj, ktorý zostane pripavený k otáčajúcej sa časti elektrického náradia môže byť príčinou poranenia osôb.

**e)** Vždy udržiavte stabilnú postoj a rovnováhu. Pracujte len tam, kam bezpečne dosiahnete. Nikdy neprečehujte vlastnú silu. Nepoužívajte elektrické náradie, ak ste unavení.

**f)** Obliekajte sa vhodným spôsobom. Používajte pracovné oblečenie. Ne noste voľné oblečenie ani šperky. Dbajte na to, aby sa vaše vlasy, oblečenie, rukavice alebo iné časť Vašho tela nedostala do prílišnej blízkosti rotujúcich alebo rozpalených častí el. náradia.

**g)** Pripojte el. náradie k odsávaniu prachu. Ak má el. náradie možnosť pri-

pojenia zariadenia na zachytávanie alebo odsávanie prachu, uistite sa, že došlo k jeho riadnemu pripojeniu a používaniu. Použitie takýchto zariadení môže obmedziť nebezpečenstvo vznikajúce prachom.

**h)** Pevné upevnenie obrobok. Použitie stolársku svorku alebo zverák pre upevnenie obrobku, ktorý budete obrábať.

**i)** Nepoužívajte akékoľvek náradie ak ste pod vplyvom alkoholu, drog, liekov alebo iných omamných či návykových látok.

**j)** Toto zariadenie nie je určené na použitie osobami (vrátane detí) so zníženými fyzickými, zmyslovými alebo mentálnymi schopnosťami alebo s nedostatkom skúseností a znalostí, pokiaľ nie sú pod dozorom alebo nedostali pokyny ohľadom použitia zariadenia od osoby zodpovednej za ich bezpečnosť. Deti musia byť pod dozorom, aby ste sa uistili, že sa nehrádajú so zariadením.

**4. Používanie a starostlivosť o elektrické náradie.**

**a)** El. náradie vždy odpojte od el. siete v prípade akéhokoľvek problému pri práci, pred každým čistením alebo údržbou, pri každom presune a pri ukončení činnosti! Nikdy nepracujte s el. náradím, ak je akýmkoľvek spôsobom poškodené.

**b)** Ak začne náradie vydávať abnormálny zvuk alebo zápach, okamžite ukončite prácu.

**c)** Elektrické náradie nepreťažujte. Elektrické náradie bude pracovať lepšie a bezpečnejšie, ak s ním budete pracovať v otáčkach, pre ktoré bolo navrhnuté. Používajte správne náradie, ktoré je určené pre danú činnosť. Vhodné náradie bude dobre a bezpečne vykonávať prácu, pre ktorú bolo vyrobené.

**d)** Nepoužívajte elektrické náradie, ktoré nemožno bezpečne zapnúť a vypnúť ovládacím vypínačom. Používanie takého náradia je nebezpečné. Vadný vypínač musí byť opravený certifikovaným servisom.

**e)** Odpojte náradie od elektrickej siete predtým, než začnete prevádzkať jeho nastavenie, výmenu príslušenstva alebo údržbu. Toto opatrenie obmedzí nebezpečenstvo náhodného spustenia.

**f)** Nepoužívajte elektrické náradie uschovajte tak, aby bolo mimo dosahu detí a nepovolných osôb. Elektrické náradie v rukách neskúsených užívateľov môže byť nebezpečné. Elektrické náradie skladujte na suchom a bezpečnom mieste.

**g)** Starostlivo udržiavte elektrické náradie v dobrom stave. Pravidelne kontrolujte nastavenie pohyblivých sa častí a ich pohyblivosť. Kontrolujte či nedošlo k poškodeniu ochranných krytov alebo iných častí, ktoré môžu ohroziť bezpečnú funkciu elektrického náradia. Ak je náradie poškodené, pred ďalším použitím zaistite jeho opravu. Mnoho úrazov je spôsobených nesprávnou údržbou elektrického náradia.

**h)** Rezaacie nástroje udržiavte ostré a čisté. Správne udržiavané a naostrené nástroje uľahčujú prácu, obmedzujú nebezpečenstvo úrazu a práca s nimi sa ľahšie kontroluje. Použitie iného príslušenstva než toho, ktoré je uvedené v návode na obsluhu alebo doporučené dovoc môže spôsobiť poškodenie náradia a byť príčinou úrazu.

**i)** Elektrické náradie, príslušenstvo, pracovné nástroje atď. používajte v súlade s týmito pokynmi a takým spôsobom, ktorý je predpísaný pre konkrétne elektrické náradie a to s ohľadom na dané podmienky práce a druh prevádzkanej práce. Používanie náradia na iné účely, než pre aké je určené, môže viesť k nebezpečným situáciám.

**5. Používanie akumulátorového náradia**

**a)** Pred vložením akumulátora sa uistite, že je vypínač v polohe „0-vypnuté“. Vloženie akumulátora do zapnutého náradia môže byť príčinou nebezpečných situácií.

**b)** K nabíjaniu akumulátora používajte len nabíjačky predpísané výrobcom. Použitie nabíjačky pre iný typ akumulátora môže mať za následok jeho poškodenie a vznik požiaru.

**c)** Používajte iba akumulátory určené pre dané náradie. Použitie iných akumulátorov môže byť príčinou úrazu alebo vzniku požiaru.

**d)** Ak nie je akumulátor používaný, uschovávajte ho oddelene od kovových predmetov ako sú svorky, kľúče, skrutky a iné drobné kovové predmety, ktoré by mohli spôsobiť spojenie jedného kontaktu akumulátora s druhým. Vyskrabovanie akumulátora môže zapríčiniť úraz, popálenie alebo vznik požiaru.

**e)** S akumulátormi zaobchádzajte šetrne. Pri nešetrnom zaobchádzaní môže z akumulátora uniknúť chemická látka. Vyvarujte sa kontaktu s ňou. Ak predsa dôjde ku kontaktu s touto chemickou látkou, vymyte postihnuté miesto prúdom tečúcej vody. Ak sa chemická látka dostane do očí, vyhľadajte ihneď lekársku pomoc. Chemická látka z akumulátora môže spôsobiť vážne poranenie.

**6. Servis**

**a)** Nevymieňajte časti náradia, neprevádzkajte sami opravy, ani iným spôsobom nezahajujte do konštrukcie náradia. Opravy náradia zverte kvalifikovaným osôbám.

**b)** Každá oprava alebo úprava výrobku bez oprávnenia našej spoločnosti je neprípustná (môže spôsobiť úraz alebo škodu užívateľovi).

**c)** Elektrické náradie vždy nechajte opraviť v certifikovanom servisnom stredu. Používajte iba originálne alebo doporučené náhradné diely. Zaistite tak bezpečnosť Váš i Vašho náradia.

## DOPLŇUJÚCE BEZPEČNOSTNÉ POKYNY

- Pred použitím si prosím prečítajte tieto bezpečnostné pokyny a starostlivo ich uchovajte.

**! - Tento symbol označuje nebezpečenstvo zranenia, alebo poškodenia zariadenia .**

! V prípade nedodržania pokynov uvedených v tejto príručke, hrozí riziko úrazu.

- Priamočiara píla zodpovedá platným technickým predpisom a normám.

! Zaisťte upevnenie rezaného materiálu pomocou svoriek alebo zveráku. Vyhnete sa tak vibráciám a nerovným rezom.

! Pred rezaním skontrolujte rezaný materiál a odstráňte z neho všetky skrutky, svorky či klince.

! Pri práci s priamočiarou pilou musí byť ochranný kryt vždy nasadený.

! Pravidelne kontrolujte pevnosť uchytenia pílového listu.

! Nepoužívajte poškodené alebo opotrebované pílové listy. Tupý pílový list okamžite vymeňte.

! Pravidelne kontrolujte nastavenie podporného valčeka.

! Nezapínajte pílu, pokiaľ je pílový list zasunutý v obrobku.

! Nikdy nepreťažujte pílu natolko, aby sa motor zastavil.

! Nikdy sa nesnažte zastaviť pohyb pílového listu, ani keď je motor už vypnutý.

! Pílový list sa sám veľmi rýchle vysunie. Zuby listu sú veľmi ostré.

Pílu nikdy nemieťte na ľudí.

! Pri vykonávaní prašnej práce noste protiprachovú masku a tiež ochranné okuliare.

! Použitie príslušenstva, ktoré nie je doporučené výrobcom, alebo nie je predávané so zariadením môže spôsobiť požiar, elektrický skrat alebo poranenie.

! Každé nastavenie alebo úprava zariadenia bez oprávnenia našej spoločnosti môže spôsobiť úraz, alebo škodu užívateľovi.

- POZOR!

Nikdy sa nepozerajte priamo do laserového lúča a nikdy lúčom na nikoho nemieťte. Energia laserového lúča je extrémne škodlivá pre oči.

/ LASER - Trieda 2, vlnová dĺžka 650nm, žiarenie <1mW /

**- Používajte ochranné prostriedky proti hluku, prachu a vibráciám !!!**

**TIETO BEZPEČNOSTNÉ POKYNY USCHOVAJTE!!!**

### POPIS (A)

Vaša priamočiara píla bola navrhnutá pre pílenie dreva, kovu a umelej hmoty.

- 1) -
  - 2) Vypínač
  - 3) Ochranný kryt
  - 4) Podperný valec
  - 5) Pílový list
  - 6) Základová doska
  - 7) Vypínač lasera
  - 8) Vývod pre odsávanie prachu
  - 9) Zaisťovacia páka pílového listu
  - 10) Držiak pílového listu
  - 11) Regulátor frekvencie zdvihov
  - 12) Paralelné vodítko
  - 13) Nástavec pre odsávanie
  - 14) Zaisťovacia skrutka
  - 15) Spínač pre nastavenie predkmitu
  - 16) Kábel
  - 17) Prepínač pre odsávanie
  - 18) Laser
  - 19) rezný uhol
- Príslušenstvo

1x paralelné vodítko

1x nástavec na odsávanie prachu

1x pílový plátok na oceľ

3x pílový plátok na drevo

## PIKTOGRAMY

Piktogramy uvedené na obalu výrobku :

- a) Hodnoty napájania
- b) Príkon
- c) Otáčky naprázdno
- d) Max. hĺbka rezu -drevo

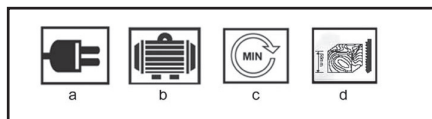

## POUŽITIE A PREVÁDZKA

Náradie ASIST je určené výhradne pre domáce alebo hobby použitie.

Výrobca a dovozca nedoporučujú používať toto náradie v extrémnych podmienkach a pri vysokom zaťažení.

Akékoľvek ďalšie doplňujúce požiadavky musia byť predmetom dohody medzi výrobcom a odberateľom.

### Nasadenie pílového listu (B)

! Pred výmenou pílového listu vždy odpojte pílu z el. siete.

Držiak pílového listu je vybavený pákou na zaistenie pílového listu (9). Táto funkcia umožňuje upevnenie a uvoľnenie pílového listu bez použitia náradia.

Otočte pílu základňou nahor. Zaisťovaciu páku (9) otočte v smere hodinových ručičiek a zadržte ju v tejto polohe. Vložte do drážky v držiaku (10) pílový list tak, aby jeho zadná časť zapadala do zárezu v podpernej vodiacej kladky. Zuby pílového listu musia smerovať dopredu. Potom uvoľnite zaisťovaciu páku (9).

Pílový list je pevne usadený.

Skontrolujte upevnenie ťahom za pílový list.

Pravidelne kontrolujte, či je list pevne usadený. Túto kontrolu prevádzkajte až po vypnutí píly, vytiahnutí vidlice z el. zásuvky a po zastavení pohybu pílového listu! Opatrované pílové listy včas vymeňte. Použitie tupých pílových listov znižuje presnosť rezu a môže spôsobiť preťaženie motora!

### Uschovanie imbusového kľúča

Imbusový kľúč sa uschováva v zadnej časti píly. Po použití ho vždy vráťte na na miesto,

### Zapínanie a vypínanie (E)

Zariadenie zapnete stlačením vypínača (2). Zariadenie vypnete uvoľnením vypínača (2).

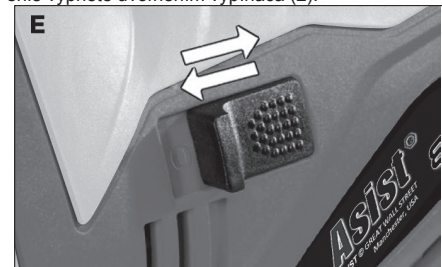

### Voľba frekvencie zdvihov (K)

Pomocou regulátoru (11) môžete vybrať požadovanú frekvenciu zdvihov pílového listu.

1-2 = Nízka frekvencia zdvihov,

3-4 = Stredná frekvencia zdvihov,

5-6 = Vysoká frekvencia zdvihov

Požadovaná frekvencia zdvihov závisí na materiáli a pracovných podmienkach: musí byť dostatočne vysoká, aby práca zaznamenala primeraný pokrok, ale zároveň dostatočne nízka, aby sa zachoval čistý rez a zabránilo sa deformácii rezaného materiálu. V podstate platí, že jemnejšie pílové listy pracujú s vyššou frekvenciou zdvihov, hrubšie listy s nižšou.

- Po dlhšej práci pri nízkej frekvencii zdvihov ochladte pílu tým, že ju necháte bežať bez záťaže a pri maximálnej frekvencii zdvihov približne 3 minúty.

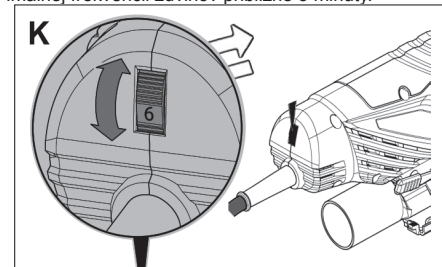

### Použitie odsávania (I)

- Odsatie prachu a pilín z pracovnej plochy sa prevedie pomocou adaptéra a pripojeného vysávača.

- Nasadte adaptér (13) na objemku.

- Na adaptér (13) nasadte hadicu svojho vysávača.



### Použitie paralelnej lišty (H)

Paralelná lišta vám umožňuje previesť presné paralelné rezy za použitia metrickej stupnice.

Vsuňte paralelnú lištu do príslušných otvorov v základovej doske a zaistite skrutky v požadovanej polohe - viť obr. H.

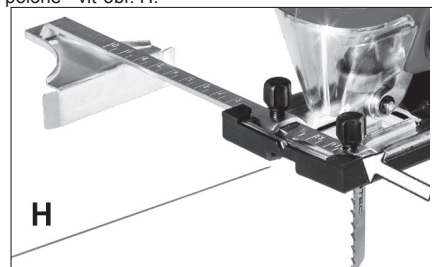

### Nastavenie spínača predkmitu (F)

Predkmit listu, ktorý je nastaviteľný do jedného zo štyroch krokov, umožňuje prispôbenie posunu píly (rýchlosti rezania), výkonu a vzhľadu rezu.

Pri každom pohybe smerom dole je pílový plátok zdvihnutý z materiálu, čo uľahčuje vyhadzovanie rezného prachu, znižuje teplo vzniknuté trením a zvyšuje životnosť listu. Redukcia sily posunu zároveň umožňuje prácu bez únavy materiálu. Spínač predkmitu (15) umožňuje nastavenie predkmitu do jedného zo štyroch krokov.

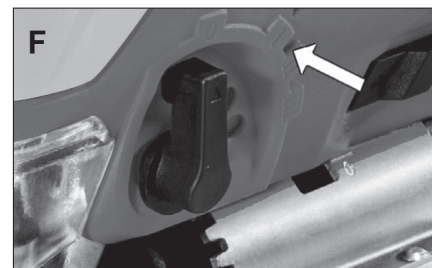

### Nastavenie predkmitu:

Krok 0 - Žiaden predkmit. Materiál: guma, keramika, hliník, oceľ.

Krok 1 - Mierny predkmit. Materiál: umelá hmota, drevo, hliník .

Krok 2 - Stredný predkmit. Materiál: drevo.

Krok 3 - Veľký predkmit. Materiál: drevo.

Čím presnejšia a čistejšia by mala byť hrana rezu, tým menší by mal byť zvolený krok predkmitu, prípadne by sa predkmit nemal použiť vôbec. Pri práci s tenkým materiálom, napr. plátom kovu predkmit vypnite. Pri práci s materiálmi ako je mäkké drevo, či pri rezaní v smere textúry je možné použiť veľký predkmit.

### Použití laserového generátoru (O)

! Nikdy nehľadte priamo do laserového paprsku a nikdy paprskom na nikoho nemiňte.

Laserový generátor slouží pro precísní přesné řezání. Při použití laserového generátoru jednoduše zmáčkněte vypínač laseru (14). Laserový generátor poté promítne na povrch obrobku viditelné červené světlo. Veďte řez pod úhlem podél červeného pruhu.

! Prach z pilky může zablokovat laserový paprsek, proto laserový generátor pravidelně čistěte.

Při vypnutí pily laser vypněte. Laser se nevypíná automaticky.

Upozornění!

Tento výrobek používá laser 2 třídy. Opravu může vykonávat iba kvalifikovaný servisný personál.

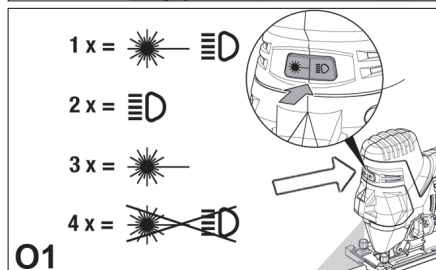
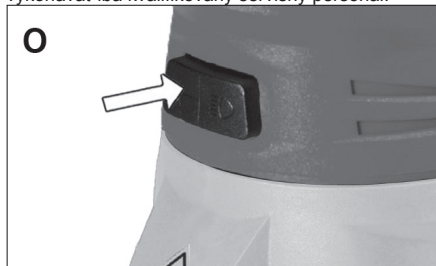

### pokosové rezy

Jednoduché prestavenie hliníkovej základovej dosky pre šikmé rezy a rezanie blízko okrajov pomocou upínacej páčky bez použitia nástrojov.

### Používání

Před použitím nářadí a připojením do sítě sa uistite, že je vypínač vo vypnutej polohe a ochranný kryt je dole. Stlačte vypínač a počkajte, pokiaľ pilový list nedosiahne prevádzkovú rýchlosť. Umiestnite čelo základovej dosky na obrobok a zarovnajte reznú hranu s čiarou, ktorú chcete píliť. Pomaly tlačte dopredu. Základovú dosku udržiavajte vodorovne s obrobkom.

### Rezanie kovu

Na oceľové materiály použite pilový list s jemnejšími

zubami a na hliník pilový list s hrubšími zubami. Pri rezaní plechov vždy na obidva konce pripevnite kúsky dreva na obidve strany plechu. Znížite tým vibrácie a zabránite roztrhnutiu plechu. Treba rezať spolu drevo aj plech. Pilový list pri pílení kovového alebo oceľového plechu netlačte násilím, pretože sú to tvrdšie materiály a pílenie bude trvať dlhšie. Nadmerný tlak na pilový list môže skrátiť životnosť listu alebo poškodiť motor. Aby ste znížili zahrievanie pilového listu počas pílenia kovu, môžete na reznú líniu použiť trochu maziva.

### Pílenie laminátu

Pri pílení väčšiny laminátov a tenkého dreva používajte pilový list s jemnými zubami. Aby ste minimalizovali štiepenie okrajov, pripevnite na obidva konce materiálu z oboch strán kúsky odpadového dreva a reže súčasne laminát aj drevo.

### Pílenie dutín – len mäkké materiály

Ak chcete v materiáli vyrezať otvor, buď vyvrtajte dostatočne veľkú diery na vloženie pilového listu priamočiarej pily alebo postupujte nasledovne. Výrazne si označte oblasť, ktorú chcete vyrezať. Umiestnite pílu nad označenú oblasť tak, aby zaoblený predný okraj základnej dosky bol opretý o povrch. Zabezpečte, aby sa pilový list nedotýkal opracovávaného povrchu – zachovajte minimálnu vzdialenosť. Zapnite pílu a jemne posuňte pilový list nadol do materiálu, ale tlak udržiavajte na prednej strane základne. Základná doska sa môže úplne oprieť o materiál, až keď pilový list úplne prenikne cez materiál, potom môžete pílu posúvať ako pri bežnom pílení.

### Vyrežavanie drážok / okenných otvorov

Pri pílení okenných otvorov a drážok použite najskôr vŕtačku alebo podobný nástroj na vytvorenie otvoru, od ktorého začnete píliť. Potom položte zaoblenú časť čela základovej dosky na povrch, ktorý idete píliť, pomaly zasuňte pilový list do materiálu vo vyvrtanej diere.

### Pílenie pod uhlom (G)

Ak chcete nastaviť uhol sklonu, uvoľnite obe skrutky na základovej doske pilky, pozrite obr. G. Posuňte trochu základovú dosku dopredu alebo dozadu, pokiaľ sa vertikálne drážky v základovej doske nezarovnajú s dvomi skrutkami s vnútorným šesťhranom, potom môžete nastaviť základovú dosku do požadovaného uhla. Označenia uhlov sklonu sú na ohrnutom držiaku na vrchu základovej dosky, tieto Vám pomôžu nastaviť správny uhol, pozrite obr. G. Pred dotiahnutím skrutiek skontrolujte podporný valec. Po ukončení pevne dotiahnite obe skrutky s vnútorným šesťhranom. Píľte podľa obr. G.

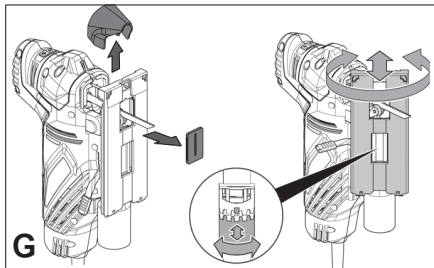

### Tipy pre prácu

Vždy používajte pilový list vhodný na rezaný materiál odpovedajúci jeho hrúbke.

Pilový list reže pri pohybe smerom hore a môže odštiepiť najvrchnejšiu vrstvu alebo okraje obrábaného materiálu.

Pri pílení otočte materiál tak, aby horná vrstva bola po opracovaní na tej strane, ktorú nebude vidno.

Pri pílení príliš netlačte, vynaložte na pilový list mierny tlak.

Ak chcete píliť presne, pripievajte si na materiál drevenú vodiacu lištu ako pomôcku alebo použite iné vhodné paralelné vodidlo.

### Riešenie problémov

Ak zariadenie nepracuje, skontrolujte poistku a elektrickú energiu v zásuvke.

Ak pila nepracuje správne, skontrolujte pilový list a podperný valec, ak je pilový list opotrebovaný, vymeňte ho. Taktiež skontrolujte rezný uhol, pilový list musí byť pri normálnom pílení v presne 90° uhle k základovej doske.

Ak nevíete nájsť poruchu, zaneste zariadenie autorizovanému predajcovi na opravu.

### ČISTENIE A ÚDRŽBA

! Pred čistením a údržbou, vždy vytiahnite privodný kábel náradia zo zásuvky.

Vaše zariadenie nepotrebuje žiadne dodatočné mazanie alebo údržbu. Nie sú v ňom žiadne vami opraviteľné časti.

Nikdy nepoužívajte vodu alebo chemické čistiadla na čistenie vášho zariadenia. Utierajte ho suchou tkaninou.

Udržujte rámy ventilátorov motora čisté.

Ak zbadáte slabé iskry v rámoch ventilátor, je to normálne a nepoškodí to vaše zariadenie. Pri enormnom zvýšení iskrenia sa jedná o závalu.

Nikdy nečistite žiadnu časť prístroja tvrdým, ostrým alebo drsným predmetom.

### Kontrola a výmena uhlíkov

Uhlíky sa musia pravidelne kontrolovať. Prevádzkou náradia dochádza k ich postupnému opotrebovaniu.

Odmontujte držiaky uhlíkov a vyčistite uhlíky.

V prípade opotrebovania vymeňte obidva uhlíky súčasne.

Namontujte držiaky uhlíkov .

Po vložení nových uhlíkov nechajte náradie bežať 5

min naprázdno.

! Používajte výhradne uhlíky správneho typu.

### Uskladnenie pri dlhodobejšom nepoužívaní

Zariadenia neskladujte na mieste s vysokou teplotou.

Pokiaľ je možné skladujte zariadenia na mieste so stálou teplotou a vlhkosťou.

### TECHNICKÉ ÚDAJE

Hodnoty napájania	230 V~50 Hz
Príkion	850W
Kmity naprázdno	0-3000 min-1
výmena pilových listov bez nástrojov	
plynulá regulácia	
predkmit	4 stupne
max. hĺbka rezu: drevo	80mm
max. hĺbka rezu: oceľ	8mm
max. hĺbka rezu: plast	10mm
výška kmitu 21mm	
nastaviteľný uhol rezu:	0-45 °
základňa železo, telo PP	
soft grip	
laserové zameriavanie	
LED svetlo	
Trieda ochrany	□ / II

Viac o tomto zdrojomov texteNa získanie ďalších

informácií o preklade sa vyžaduje zdrojový text

Odoslať spätnú väzbu

Bočné panely

Úroveň akustického tlaku meraná podľa EN 60745:

LpA (akustický tlak) 88 dB (A) KpA=3

LWA (akustický výkon) 99 dB (A) KwA=3

Učinite zodpovedajúce opatrenia k ochrane sluchu

Používajte ochranu sluchu, vždy keď akustický tlak presiahne úroveň 80 dB (A)

Vážená efektívna hodnota zrýchlenia podľa EN 60745:

14,280 m/s<sup>2</sup> K=1,5

! Výstraha:

Hodnota emisie vibrácií počas aktuálneho použitia elektrického ručného náradia sa môže líšiť od deklarovanej hodnoty v závislosti od spôsobu, akým je náradie použité a v závislosti od nasledovných podmienok:

Spôsob použitia el. náradia a druh rezaného alebo vráňaného materiálu. Stav náradia a spôsob jeho udržiavania. Správnosť voľby používaného príslušenstva a zabezpečenie jeho ostroti a dobrého stavu. Pevnosť uchopenia rúkaví, použitie antivibračných zariadení. Vhodnosť použitia el. náradia na účel pre ktorý je naprojektované a dodržiavanie pracovných postupov podľa pokynov výrobcu .

Ak tohto náradie nie je vhodne používané, môže spôsobiť syndróm chvenia ruky-ramena.

! Výstraha: Na spresnenie je potrebné zobrať do úvahy úroveň pôsobenia vibrácií v konkrétnych podmienkach

použitia vo všetkých častiach prevádzkového cyklu, ako sú doby, keď je ručné náradie okrem doby prevádzky vypnuté a keď beží naprázdno a teda nevykonáva prácu. Toto môže výrazne znížiť úroveň expozície počas celého pracovného cyklu.

Minimalizujte riziko vplyvu otrasov, používajte ostré dláta, vrtáky a nože.

Náradie udržiavajte v súlade s týmito pokynmi a zabezpečte jeho dôkladné mazanie (ak sa to požaduje).

Pri pravidelnom používaní náradia investujte do antivibračného príslušenstva.

Náradie nepoužívajte pri teplotách nižších ako 10 °C. Svoju prácu si naplánujte tak, aby ste si prácu s el. ručným náradím produkujúce vysoké chvenia rozložili na viacero dní.

Zmeny vyhradené!

---

## **OCHRANA ŽIVOTNÉHO PROSTREDIA SPRACOVANIE ODPADU**

---



Elektronáradie, príslušenstvo a obaly by mali byť dodané k opätovnému zhodnoteniu nepoškodzujúcemu životné prostredie.

### **Nevyhadzujte elektronáradie do domového odpadu!**

Podľa európskej smernice WEEE ((2012/19/ES) o starých elektrických a elektronických zariadeniach a jej aproximácie do národných zákonov neupotrebiteľné elektronáradie odovzdajte v predajni pri nákupe podobného náradia, alebo v dostupných zberných strediskách určených na zber a likvidáciu elektronáradia. Takto odovzdané elektronáradie bude zhromaždené, rozrobené a dodané k opätovnému zhodnoteniu nepoškodzujúcemu životné prostredie.

---

## **ZÁRUKA**

---

Špecifikáciu záručných podmienok nájdete v záručnom liste.

---

## **Dátum výroby.**

---

Dátum výroby je zakomponovaný do výrobného čísla uvedeného na štítku výrobku.

Výrobné číslo má formát:

ORD-YY-MM-SERI kde ORD je číslo objednávky, YY je rok výroby, MM je mesiac výroby, SERI je sériové číslo výrobku.



## Általános biztonsági utasítások

### A következő biztonsági utasításokat figyelmesen olvassa el, jegyezze meg és őrizze meg.

Figyelmeztetés! Az elektromos gépek és szerszámok használata esetén fontos respektálni és betartani a következő biztonsági utasításokat az elektromos áram által okozott balesetek, személyi sérülések és a tűz keletkezés veszélyének megtagolásának szempontjából. Az „elektromos szerszámok” kifejezés magába foglalja nemcsak az elektromos áram által táplált (kábelrel keresztül), de az akkumulátorból táplált szerszámokat is (kábel nélküli).

#### 1. Munkavégzési terület

- a) A munkavégzési területet tartsa tisztán és jól megvilágítva.  
A rendeltetés és a nem megfelelő megvilágítás gyakran a balesetek okozói.  
Rakja el a szerszámokat, amelyekkel éppen nem használ.  
b) Ne használjon elektromos szerszámokat olyan környezetben, ahol tűz vagy robbanásveszély állhat fenn, tehát olyan helyeken, ahol gyúlékony folyadékok, gázok vagy porok találhatók. Az elektromos szerszámokban szikrák keletkeznek, melyek előidézhetik a porok és gázok gyulladását.  
Gondoskodjon arról, hogy az állatok ne férjenek hozzá a szerszámhoz.  
c) Az elektromos szerszámok használatakor akadályozza meg az illetéketlen személyek, főleg a gyerekek bejárást a munkavégzési területre. Ha zavara vannak a munka közben, elveszthetik a kontrollt a munkatevékenység felett. Semmi esetre se hagyja az elektromos szerszámot felügyelet nélkül.

#### 2. Biztonsági utasítások elektr. árammal való munkavégzéskor

- a) Az elektromos szerszám kábelének hálózati csatlakozójának meg kell felelnie az aljzattal. Soha semmilyen körülmény között ne hajtsanak végre módosításokat az elektromos kábelen. Olyan szerszámra, amely elektromos csatlakozója védőérintkezéssel van ellátva, soha ne használjon elosztót, sem egyéb adaptert. A sérteletlen hálózati csatlakozó és a megfelelő aljzatok csökkentik az elektromos áram által okozott sérülés veszélyét. A sérült vagy megszakított kábelnek növelik az elektromos áram által okozott sérülés veszélyét. Abban az esetben, ha a hálózati kábel megsérül, ezt cseréljük speciális hálózati kábelre, amelyet a gyártónál, illetve ennek üzleti képviselőjénél szerezhet be.  
b) Óvakodjanak a testrészek érintkezéséről a földelt területtől, például a csövezetekkel, központi fűtésekkel, gázvezetékkel és hűtőszekrényekkel. Az elektromos áram által okozott sérülés veszélye nagyobb, ha az Ön teste érintkezésben áll a földdel.  
c) Az elektromos szerszámokat ne tegye ki az eső pára és víz hatásának. Az elektromos szerszámokhoz sose nyúljon vizes kézzel. Sose mossa folyóvízzel által vagy ne mártsa be víz alá az elektromos szerszámokat.  
d) Sose használja az elektromos kábelét más célokra, mint ami a rendeltetése. Soha ne húzzák vagy hordozzák az elektromos szerszámokat az elektromos kábelük által. Soha a kábelrel keresztül húzzák ki az elektromos szerszám hálózati csatlakozóját az aljzatról. A csatlakozódugót ne húzzák a kábelnél fogva, gyűjteljen, hogy az elektromos csatlakozókábel ne sérüljön meg és, sem törni tárgyat.  
e) Az elektromos szerszámok kizárólag váltóárammal való működésre voltak kigyártva. Minden ellenőrizze le, hogy a hálózati feszültség megfelel-e az elektromos levő címke feltüntetett adatoknak.  
f) Sose dolgozzon olyan szerszámmal amelynek sérült az elektromos kábele, vagy a hálózati csatlakozója, netán leeseett vagy másképpen van megsérült.  
g) Hosszabbító kábel használata esetén mindig ellenőrizze, hogy annak műszaki paraméterei megfelelnek-e a szerszám ismertető címkéjén feltüntetett adatoknak. Amennyiben az elektromos szerszámot a szabványban használja, alkalmazzon olyan hosszabbító kábel, amely alkalmas a szabványban való használatra. Hosszabbító kábel használata esetén tekerje le azokat, vagy megelőzze azok túlmelegedését.  
h) Amennyiben az elektromos szerszámot nedves környezetben vagy a szabványban használja, csak akkor szabad használni azt, ha az 30 mA-es túláramvédelemmel ellátott áramkörbe van beépítve / RCD/ védelemmel ellátott áramkör használata csökkenti az áramütés veszélyét.  
i) Az elektromos kézi szerszámot kizárólag a megmarkolásra kialakított szigetelt felületeken tartsa, mivel működés közben a vágó- vagy fűrészszerszám rejtett vezetékkel vagy saját kábelével érintkezhet.
- 3. Személyek biztonsága**
- a) Az elektromos szerszámok használatakor legyenek figyelmesek, maximálisan figyeljenek oda a végzett tevékenységre, amit éppen végrehajtanak. Az összpontosítsanak a munkára. Sose dolgozzanak elektromos szerszámokkal ha fáradtak, kábéliszor, alkoholt vagy gyógyszereket hatása alatt vannak. Egy pillanatnyi figyelmeletlenség az elektromos szerszámok használatakor komoly sérüléseket is okozhat. Az elektromos szerszámok használatát közben ne egyenek, ne igyanak és ne dohányozzanak.  
b) Használjanak munkavédelmi eszközöket. Mindig használjanak szemvédőt. Használjon olyan munkavédelmi eszközöket amelyek megfelelnek az adott munkának. A munkavédelmi eszközök, mint pl. az eszipórárt, biztonságos lábbel, biztonságos talpazattal, fejdővel vagy hallásvédővel, megvédik a kábelvezetékkel való alkalmaszshoz csökkentik a személyek sérülésének veszélyét.  
c) Óvakodjanak a nem szándékos elektromos szerszámok beindításától. Ne helyezzenek át szerszámot úgy, hogy feszültség alatt van és melynek be-, kikapcsolóján ratartják az ujjukat. A hálózatra való kapcsolás előtt győződjön meg arról, hogy a be-, kikapcsoló „kikapcsol” helyzetben van. A szerszámok áthelyezése vagy hálózati aljzatra való helyezése melyeknek be-, kikapcsolóján a ratartják az ujjukat, vagy a be-, kikapcsolóját „bekapcsolt” helyzetben van a balesetek okozójává válhat.  
d) A szerszámok bekapcsolása előtt távolítsa el az összes beállítókulcsot és eszközöket.  
e) Mindig egyensúlyban és stabil állásban dolgozzon. Csak ott dolgozzon, ahova biztosan érel. Sose becsúszja túl az erejét és saját képességét. Ha fáradt, ne használja az elektromos szerszámokat.  
f) Óltózkodjon megfelelő módon. Használjon munkaruhát. Munkavégzésénél ne hordja az óltózkodást és álcázókat. Ügyeljen arra, hogy az Ön hája, ruháján, kesztyűjén vagy más testrésze ne kerüljön közvetlen közelbe az elektromos szerszámok rotációs vagy fejrőrészdő részeihez.

- g) Kapcsolja az elektromos berendezést a porszívóhoz. Ha a berendezés rendelkezik porszívóval vagy porlefoglaló csatlakozóval, győződjön meg arról hogy a porszívó berendezés megfelelően van-e csatlakoztatva, ill. használva. Az ilyen berendezések használata megelőzhatja a por által keletkezett veszélyt.

h) A munkadarabot erősen rögzítse. A megmunkálendő munkadarab rögzítése használjon asztalos szorítót vagy satut.

i) Ne használjon semmilyen szerszámot, ha alkohol, drog, gyógyszer vagy más kábító-, függőséget okozó anyagok hatása alatt áll.

j) A berendezést nem kezelhetik olyan személyek (gyerekek is beleértve), akik csökkentett testi, érzelmi vagy mentális képességekkel rendelkeznek, vagy akiknek nincs megfelelő tapasztalatuk és vonatkozó tudásuk, csak abban az esetben, ha a megfelelő felügyelet biztosított, illetve a berendezés működtetéséhez megkapták a szükséges utasításokat a biztonságukért felelős személytől. A gyerekeknek felügyelet alatt kell lenniük, hogy a berendezéssel ne játszhassanak.

#### 4. Az elektromos szerszámok használata és karbantartása:

- a) Az elektromos szerszámot bármilyen munkában előforduló probléma, tisztítás vagy karbantartás, tisztítás vagy karbantartás előtt, ill. minden áthelyezés esetén vagy használaton kívül mindig kapcsolja le az elektromos hálózatról. Soha ne dolgozzon az elektromos szerszámmal, ha bármilyen módon megsérült.  
b) Ha a szerszám furcsa hangot vagy búzt bocsát ki, azonnal fejezze be a munkát.  
c) Ne terhelje túl az elektromos szerszámot. Az elektromos szerszám jobban és biztonságosabban fog dolgozni, ha olyan fordulatszám van vele dolgva amelyre tervezték. Az adott munkára a megfelelő szerszámot használja. A megfelelő szerszám jól és biztonságosan fog dolgozni abban a munkában amire gyártották.  
d) Ne használjon elektromos szerszámot, amelyet nem lehet biztonságosan be- és kikapcsolni a be-, kikapcsolóval. Az ilyen szerszám használata veszélyes. A hibás kapcsolót meg kell javítani az arra szakosodott szervizben.  
e) Az elektromos szerszámot kapcsolja le a hálózatról még mielőtt módosítaná a beállításait, tartozékaikat cserélné vagy karbantartásáért. Ez az intézkedés korlátozza a véletlenszerű beindítás veszélyét.  
f) A használaton kívüli elektromos szerszámot tárolja olyan helyen, amélhez nem tudnak hozzáférni sem gyerekek, sem illetéketlen személyek. Az elektromos szerszámokat a tapasztalatlan felhasználók kezében veszélyesek lehetnek. Az elektromos szerszámokat száraz és biztonságos helyen tárolja.  
g) Az elektromos szerszámokat tartsa jól állapotban. Rendszeresen ellenőrizze a szerszámok mozgó részeinek a mozgóképességét. Ellenőrizze, hogy nem történt-e sérülés a biztonsági burkolaton, vagy más részén, amelyek veszélyeztethetik az elektromos szerszámok biztonságos működését. Ha a szerszám megsérült, a további használat elől biztosítsák be a javítást. Sok baleset okozója az elektromos szerszámok helytelen karbantartása.  
h) A vágó szerszámokat tartsák élesen és tisztán. A helyesen karbantartott és kielésett szerszám megkönnyíti a munkát, korlátozzák a baleset veszélyt és jobban ellenőrizhető a velük való munka. Más kellék használata, mint amely a használati utasításban van feltüntetve az importőr által a szerszám meghibásodását idézheti elő és baleset okozhatja lehet.  
i) Az elektromos szerszámokat, kellekét, munkaeszközöket, stb. használja ezen utasítások alapján és oly módon, amely elő van írva a konkrét elektromos szerszámokra, figyelembevéve az adott munkafeltételeket és az adott típusú munkát. A szerszámok használata más célokra, mint amelyekre gyártva voltak veszélyes helyzetekhez vezethet.
- 5. Az akkumulátoros szerszámok használata**
- a) Az akkumulátor behelyezése előtt győződjön meg arról, hogy a kapcsoló a „0-kikapcsolt” helyzetben van. A bekápcolt állapotban lévő szerszámba való akkumulátor behelyezése veszélyes helyzetek okozója lehet.  
b) Az akkumulátor töltésére csak a gyártó által előírt töltőt használja. Más fajta akkumulátor töltő használata tüzesetet idézhet elő.  
c) Csak olyan akkumulátor használjon, amely előírt az adott szerszámhoz. Más fajta akkumulátor töltő használata balesetet, ill. tüzesetet idézhet elő.  
d) Ha az akkumulátor használaton kívül van tárolják elkülönítve a fém tárgyaktól, mint például a csapok, szorítók, kulcsok, csavarok vagy más apró fém tárgyaktól amelyek előidézik az akkumulátor két kontaktusának összekapcsolását. Az akkumulátor rövidzárlata balesetet okozhat, égési sebeket és tüzesetet idézhet elő.  
e) Az akkumulátorokkal bánjunk kíméletesen. Kíméletlen bánásmóddal az akkumulátorból kifolyhat az elektrolit. Kerüljük a közvetlen érintkezést az elektrolittal. Ha mégis érintkezés kerülünk az elektrolittal, az érintet helyet mossuk le vízzel. Ha az elektrolit a szemünkre kerül, azonnal menjünk orvoshoz. Az akkumulátor elektrolit ingerületet vagy égéssérülést okozhat.
- 6. Serviz**
- a) Ne cseréljék az egyes szerszámok részeit, ne végezzenek el maguk javításokat, más módon se nyúljanak bele a szerszámokba. A berendezések beelvezése nélkül nem engedélyezett (balesetet idézhet elő, vagy kárt okozhat a felhasználónak).  
b) A termék mindennemű javítása vagy módosítása a mi vállalatunk beleegyezése nélkül nem engedélyezett (balesetet idézhet elő, vagy kárt okozhat a felhasználónak).  
c) Az elektromos szerszámokat mindig certifikált szervizben javíttassuk. Csak eredeti vagy azonos típusú pótalkatrészeket használjanak. Ezzel garantálja Ön és szerszáma biztonságát.

## KIEGÉSZÍTŐ BIZTONSÁGI UTASÍTÁSOK

- A használatba vétel megelőzően olvassa el a jelen Biztonsági utasításokat, majd őrizze meg őket.

**! - Ez a jelkép a lehetséges személyi sérülésekre, vagy a szerszám megsérülésének veszélyére hívja fel a figyelmet.**

! E kézikönyvben szerepelő utasítások be nem tartása esetén balesetveszély áll fenn.

! A berendezés megfelel az érvényes műszaki előírásoknak és szabványoknak.

! Mielőtt letenné a fűrőt/csavarózót, győződjön meg arról, hogy mindegyik forgórész leállt.

### **Speciális biztonsági utasítások a gérvágó fűrész használatához**

Figyelmeztetés! Sérülésveszély. A fűrészrt kapcsoljuk ki, mielőtt megpróbáljuk felszerelni, vagy leszerelni a fűrész vágókorongját. Ezzel megelőzzük a fűrész akaratlan indítását.

1. A vágókorong széle mindig szilárd kapcsolatban legyen a vágott munkadarabbal.

2. A kezünkkel ne közelítsünk a fűrész vágókorongjához.

3. Vágás közben soha ne tartsuk az alsó részét.

4. Bizonyosodjunk meg, hogy a vágókorong éles, sértetlen és helyesen van beállítva. Az életlen eltérhet, így megrongálhatja a fűrészrt, és balesetet okozhat.

5. A vágókorongot ne fogjuk meg közvetlenül a vágás befejezése után. Forró lehet.

6. Távolítsuk el a fűrészről a szerszámokat, mielőtt elkezdjük használni.

7. Némelyik munkadarab tartósító anyagokat tartalmazhat, amelyek mérgezőek lehetnek. Ügyeljünk, hogy az ilyen anyagok megmunkálásakor ne lélegezzük be a fűrészport.

8. Vékony lapok vágásánál bizonyosodjunk meg arról, hogy ezek nem kerülhetnek be a fűrész csúszó fedelébe.

! Poros munka közben használjon porvédő maszkot, és védőszemüveget. Olyan védőszemüveget használjon, amely megfelel a DIN 58214 szabvány előírásainak. A gérvágó fűrész használata közben szilánkok keletkeznek, amelyek védőszemüveg nélkül a szemébe juthatnak. Ez tartós szemkárosodást okozhat. A DIN szabványnak meg nem felelő védőszemüveg, a védőüveg szilánkos törése miatt szintén szemsérülést okozhat.

! A munka jellegének megfelelő fűrészszel dolgozzon. A jelen fűrészszel csak fát, fa-jellegű anyagokat és puhafémeket (pl. alumínium) vágjon. Más anyagok fűrészszelés közben szétszakadhatnak, elrepülhetnek, beakadhatnak a fűrészlap fogaiba, vagy más jellegű veszélyt okozhatnak.

- A fűrészléc tárcsán található nyílknak ugyanabba a forgásirányba kell mutatnia, mint a gérvágó fűrész védőburkolatán található nyílknak. A fűrészléc tárcsa

fogainak a forgásirány szerint kell állniuk (lefelé, előre). A fűrészléc tárcsát és a védőburkolatot tartsa tisztán. A védőburkolatnak mindig takarnia kell a fűrészléc tárcsát. Győződjön meg arról, hogy a készüléken minden rögzítőelem meg van-e húzva, és semmilyen alkatrész nem áll lazán.

! Kézben tartott anyagot sohasem fűrészseljen!

! Ügyeljen arra, hogy a levágott részek ne kerüljenek a fűrészlap alá, mert az elkaphatja és elröppítheti ezeket.

! Mindig csak egy darabot fűrészseljen.

Legyen nagyon óvatos, ha túl nagy, túl kicsi, vagy nem egyenletes darabokat fűrészelt.

! Ügyeljen arra, hogy a darabolt anyagban ne legyenek szegek, facsavarok, és más hasonló anyagok.

! Ügyeljen arra, hogy a fűrész mögött, ahová a fűrész a forgácsot szórja, ne álljon senki!

! Ne használjuk a fűrészrt tüzelőfa vágására.

! Ne igyekezzünk a fűrészlap forgását leállítani az oldalára gyakorolt nyomással.

! Ne használjunk olyan fűrészlapot, amely nem felel meg a berendezés követelményeinek.

! A fűrészszel való munka során ne álljunk közvetlenül a fűrészléc tárcsa síkjába, inkább az oldalához.

! A fűrészrt soha nem használjuk a fűrészléc tárcsa felhelyezett fedele nélkül.

! Soha ne nyúljunk a fűrészléc tárcsa útjába. Ha mégis közelebbre kellene a kezünkkel nyúlni mint 100 mm, a megmunkált tárgyat a vágást megelőzően rögzítsük a szorítókapcsokkal.

! Hosszú munkadarabokat vágása esetén mindig használjon hosszabbító karokat, amelyek jobb megtámasztást biztosítanak, esetleg satut vagy más rögzítő berendezést is használhat.

! Csak hibátlan válogatott fát fűrészseljen. Ne fűrészseljen: csomós ágakat, repedésszerű leleteket, megpattogott felületeket. A sérült fa hajlamos a hasadásra, ezért veszélyes lehet.

! A nem megfelelően összeragasztott többretegű ragasztott fa a megmunkálás közben a centrifugális erő hatására kirepülhet. Vigyázzon a rendszertelen munkadarabok vágásánál is.

! Használjon fülvédőt.

! A nagy lapokat támassza alá, hogy minimalizálja a korong beszorulásának vagy a visszatérésnek a veszélyét.

! Minden használat előtt győződjön meg arról, hogy az alsó védőborítás megfelelően csukódik vissza.

! Ne használja a fűrészrt, ha az alsó védőborítás nem mozog szabadon és nem zár vissza azonnal.

! Soha ne rögzítse és ne kösse le az alsó védőborítást nyitott helyzetben.

! Ellenőrizze az alsó védőborítás rugójának működését. Ha a védőborítás ill. a rugó nem működnek megfelelően. Használat előtt meg kell javítani azokat.

Emelje meg az alsó védőborítást az elhúzó fogó segítségével, és amint a fűrész behatol az anyagba, az alsó védőborítást el kell engedni.

! Mielőtt a fűrészrt a munkaszaltra vagy padlóra helyezné, mindig ellenőrizze, hogy az alsó védőborítás

## KIEGÉSZÍTŐ BIZTONSÁGI UTASÍTÁSOK

- A használatba vétel megelőzően olvassa el a jelen Biztonsági utasításokat, majd őrizze meg őket.

### **! - Ez a jelkép a lehetséges személyi sérülésekre, vagy a szerszám megsérülésének veszélyére hívja fel a figyelmet.**

! E kézikönyvben szerepelő utasítások be nem tartása esetén balesetveszély áll fenn.

! A berendezés megfelel az érvényes műszaki előírásoknak és szabványoknak.

! Gondoskodjon a munkadarab rögzítéséről szorítókapcsok vagy satu segítségével. Ezzel elkerüli a vibrációkat és a nem egyenes vágást.

! Vágás előtt ellenőrizze a vágandó anyagot és távolítsa el belőle minden csavart, kapcsot és szöveget.

! A fűrészsel való munkavégzés közben a védőborításnak mindig a helyén kell lennie.

! Rendszeresen ellenőrizze a fűrészlap rögzítésének megfelelőségét.

! Ne használjon sérült vagy elhasznált fűrészlapokat. A tompa fűrészlapot azonnal cserélje ki.

! Rendszeresen ellenőrizze a vezető hengert.

! Ne indítsa el a fűrészlapot, amíg alaposan nem ellenőrizte át megfelel-e a munkafolyamatnak.

! Semmi esetben sem szabad a fűrészlap annyira leterhelni, hogy a motorja leálljon, és ne próbálja a mozgó fűrészlapot megállítani.

! A fűrészlap fogai nagyon élesek a fűrészlapot ember felé sose irányítsa.

! Porkeltő munkák végzésekor viseljen porvédő maszkot és védőszemüveget.

! A nem a gyártó által javasolt, vagy nem a termékkel együtt áruktartozékok használata tüzet, rövidzárt vagy személyi sérülést okozhat.

! A gép minden cégünk jóváhagyása nélküli átállítása vagy módosítása személyi sérüléshez vagy anyagi kár keletkezéséhez vezethet.

- FIGYELEM!

Soha ne nézzen közvetlenül a lézersugár soha ne irányítsa senkire. Energia lézersugár rendkívül káros a szemre.

/ LASER - 2. osztály, hullámhossz 650 nm, sugárzás <1mW /

**- Használjon zajjal, porral és vibrációval szembeni védőfelszerelést !!!**

**ŐRIZZE MEG A BIZTONSÁGI ELŐÍRÁSOKAT !!!**

## LEÍRÁS

Az ön által vásárolt Nördix lyukfűrész fa, fém, műanyag vágására tervezték.

- 1) -
- 2) Kapcsoló
- 3) Védőpajzs
- 4) Támasztóhenger

- 5) Fűrészlap
- 6) Alaplap
- 7) kapcsoló lézer
- 8) A por szívójának kivezetője
- 9) Fűrészlap rögzítőkárja
- 10) Fűrészlap tartó
- 11) Vágásebességet reguláló kerék
- 12) Párhuzamvezető
- 13) Elszívófej
- 14) Biztosító csavar
- 15) Előtollskapcsoló
- 16) Kabel
- 17) kapcsoló extrakciós
- 18) lézer
- 19) Vágási szög

tartozékok

1x párhuzamos iránymutatás

1 hosszabbító szopogató por

1x fűrészlap acélhoz

3x fűrészlap fa

## Piktogramok

A termék dobozán található piktogramok:

- a) A hálózat értékei
- b) Bemenő teljesítmény
- c) Fordulatszám üresjáraton
- d) Max. vágásmélység -fába

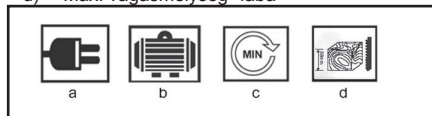

## ÜZEMELTETÉS ÉS HASZNÁLAT

Az ASIST szerszámcsalád kizárólag otthoni barkácsokra és hobbi használatra alkalmas.

A gyártó és az importőr nem javasolják a szerszámok használatát sem szélsőséges körülmények közepette, sem túlzott terhelés esetén.

Bármilyen további követelmény a gyártó és vásárló közti megegyezés tárgya.

### **A fűrészlap felhelyezése (B)**

! A fűrészlap cseréje előtt a fűrészlapot mindig kösse le a villamos hálózatról.

A fűrészlap tartója egy rögzítőkarral van ellátva a fűrészlap rögzítéséhez (9). Ez a funkció lehetővé teszi a fűrészlap szerszám használata nélküli rögzítését és kilazítását.

A fűrészlap fordítsa meg úgy, hogy az alaplap felfelé nézzen. A rögzítőkart (9) fordítsa el az óramutató járásával megegyező irányba és tartsa ebben a helyzetben. A tartón levő horonyba (10) helyezzen be egy fűrészlapot úgy, hogy annak hátsó része beilleszkedjen a támasztó vezető csigán levő vágatba. A fűrészlap fogainak előre kell mutatniuk. Ezután engedje el a rögzítőkart (9).

A fűrészlap biztonságosan rögzítve van.

Ellenőrizze a rögzítést a fűrészlap meghúzásával.

Rendszeresen ellenőrizze, hogy a lap biztosan rögzítve van-e. Ezt az ellenőrzést csak a fűrész kikapcsolása után végezze el, miután kihúta a dugaszt a csatlakozóból és a fűrészlap mozgása teljesen megállt. Az elhasználotott fűrészlapokat időben cserélje ki. A tompa fűrészlapok használata rontja a vágás pontosságát és a motor túlterhelését okozhatja!

### Az imbuszkulcs elhelyezése

Az imbuszkulcsot a fűrész alaplapján helyezzük el megőrzésre. A használatát követően helyezzük mindig vissza a helyére,

### Ki és bekapcsolás (E)

A berendezést a kapcsoló (2) benyomásával indítjuk és ennek kiengedésével kapcsoljuk ki.

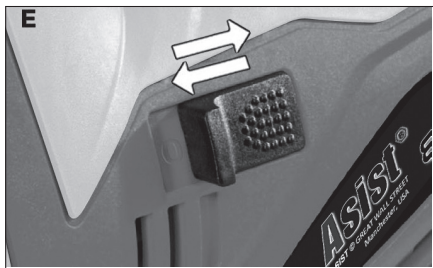

### Vágásmennyiség szabályozása (K)

A kézikerek segítségével (11) van lehetősége a vágásmennyiséget szabályoznia, ez lehetséges munka közben is.

1-2 = Alacsony vágásmennyiség,

3-4 = közepes vágásmennyiség,

5-6 = Magas vágásmennyiség

A kellő vágásmennyiséget mindig az dönti el milyen munkafelületet követel meg az anyag vastagsága és minősége. Finom fogazatú fűrészlappal nagy vágásmennyiséget tudunk produkálni, és a durva fogazattal kisebbet.

Ha hosszabb ideig dolgozik a géppel ezt munkamegszakításokkal végezze, és a fűrész max fordulatszámójára kb 3 percig.

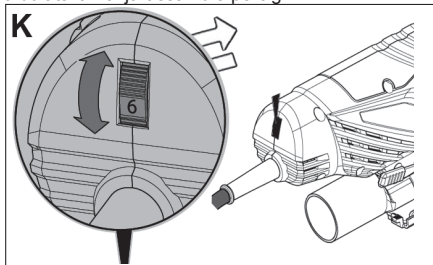

### A szívás használata (I)

A por elszívását a munkafelületről, az adapter segítségével csatlakozó porszívó segítségével végezzük.

Helyezze fel az adaptert (13) a keretre.

Az adapterre helyezzük fel a porszívó csövét.



### Párhuzamos vezetőhasználat (H)

A párhuzamos vezető segít a párhuzamos vágás vezetésénél.

A párhuzamvezetőt helyezze az alaplapon levő megfelelő nyílásokba és a csavarokat rögzítse a megfelelő helyzetben – lásd H kép.

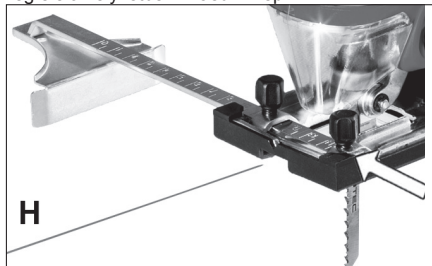

### Vágáselőtolás (F)

A fűrészlap vágáselőtölését négy fokozatban tudjuk beállítani.

A fűrészlap vágás közben lefeleirányban visszatér az alap helyzetébe, így a forgács is könnyebben távolodik el, és a lap nem melegszik úgy fel, és így az élettartama is meghosszabodik.

A vágás ereje, hatékonysága az előtolás szabályzásával (15) növekszik, ezt 4 fokozatban ön választja ki.

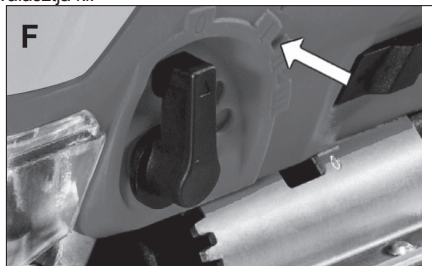

### Az előtolás beállítása

0 lépés – Nincs előtolás. Anyag: gumi, kerámia, alumínium, acél.

1 lépés – Kis előtolás. Anyag: műanyag, fa, alumínium.

2 lépés – Közép előtolás. Anyag: fa.

3 lépés – Nagy előtolás. Anyag: fa.

A munkafolyamatnál azt szeretnénk elérni, hogy a vágási felület szép egyenletes legyen kis előtolást használjunk, vagy abszolút ne használjunk előtolást. Vékony anyagok vágásánál mint pl. fém lemez az előtolást ki kell kapcsolni. Fa vágásánál az előtolás szükséges.

### A lézer használata (0)

! A lézercsővába sosem szabad belenézni, vagy másra irányítani

A lézer a precíz pontos vágást segíti elő.

Ha a lézert vezérlő gombot megnyomjuk a megmunkálendő felületre piros fény formájában kivetítődik a vágás pontos iránya (14). A vágást irányítsa úgy, hogy állandóan a vörös fényen dolgozzon.

! A lézerszpor a lézer lencséjét bekoszolhatja, rendszeresen kell tisztítani.

Ha kikapcsolja a gépet kapcsolja ki a lézert is, nem automata.

Figyelem!

A készülék 2. osztályú lézerral működik. A készüléken javítást kizárólag szakképzett személy végezhet.

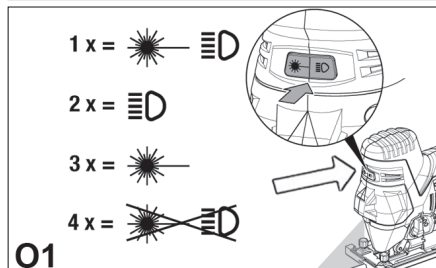
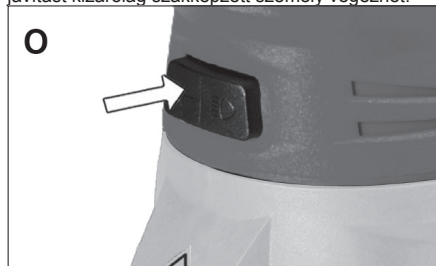

### gérvágásokhoz

Egy egyszerű beállítása az alumínium alaplap ferde vágás és vágás széleinek közelében egy rögzítőkart szárszám nélkül.

### A berendezés használata

A berendezés használata és a hálózatra való csatlakozása előtt bizonyosodjunk meg, hogy a kapcsoló ki van kapcsolva és a védőpajzs le van hajtva. Nyomjuk meg a kapcsolót és várjunk, míg a fűrészlap elér a maximális sebességet. Az alaplap elejét helyezzük a megmunkálendő tárgyra, egyeztessük a vágó él irányát a fűrészrendő vonallal. Lassan nyomjuk előre. Az alaplapot tartjuk párhuzamosan a megmunkálendő tárgyal.

### Fém vágása

Használjon erre a célra egy finomabb fogazatú fűrész és egy durvább fogazatú a nem fémes anyagok vágására. Amikor vékony lemezeztet kíván átvágni, fogja a lemezt két vastagabb farab közé, hogy megakadályozza a gép fölösleges rezgését, illetve a fémlemez sérülését. Vágja át őket egyszerre. Ne erőltesse túl a fűrészlapot, ha vékony fémeket vagy acéllemezt vág, mivel ezek keményebb anyagok és ezeknek az átvágására hosszabb idő szükséges. A túlzott megerőltetés a fűrészlap élettartamának csökkenéséhez vagy a motor károsodásához vezethet. Hogy megakadályozza a fém átmelegedését vágás közben, olajozza meg vékonyan a vágási vonalat.

### Rétegelt lemezek vágása

Amennyiben rétegelt lemezeket vagy vékony fadarabokat kíván vágni, használjon finom fogazatú fűrészlapot. Hogy megakadályozza a szélek kicsorbulását, fogja a lemezt két vastagabb farab közé és vágja át őket egyszerre.

### Lyukvágás (csak kényes anyagok esetében)

Hogy kivájon egy anyagot, előbb fúrjon bele egy lyukat, hogy behelyezhesse a fűrészlapot, vagy pedig járjon el a következők szerint. Jelölje be pontosan a vágandó felületet. Állítsa a fűrészelt a megjelölt területre, a vezérlőtálat elülső, kerek felével a felületre fektetve. Győződjön meg arról, hogy a fűrészlap nem érintkezik még a vágandó felülettel, de közel áll hozzá. Kapcsolja be a fűrészelt és lassan eressze le a fűrészlapot az anyagra, de tartsa meg a vezérlőtálat elülső kerek felén a forgónyomatékat. Csak akkor eressze rá teljesen az anyagra a vezérlőtálat, ha a fűrészlap teljesen átvágta már az anyagot. Ezután a fűrészelt már előre is mozgathatja, a megszokott módon vághat vele.

### Vájatok / ablaknyílások vágása

Ablaknyílások és vájakot vágása esetén használjunk először fúrót, vagy egyéb hasonló szerszámot lyuk készítésére, amelyből indítjuk a vágást. Majd helyezzük az alaplap elejének kerekített részét a vágandó felületre, lassan helyezzük a lyukba a fűrészlapot

### Szög alatt való fűrészelés (G.)

A hajlásszög beállításához lazítsuk meg a fűrész alaplapjának mindkét csavarját, lásd az G. ábrát.

Mozdítsuk el az alaplapot egy kicsit előre, vagy hátra, míg az alap függőlegesen vájatai nem rendeződnek a két belső hatszögletű fejjel ellátott csavarokhoz, ezt követően az alaplap elfordítható a szükséges szögbe. A szög mértékének jelölését az alaplap felső részén található behajlított markolaton találjuk, ennek segítségével beállítható a megfelelő hajlásszög, lásd az G. ábrát.

A csavarok rögzítése előtt ellenőrizzük a támasztó hengert. Ezt követően szilárdan rögzítsük mindkét csavart. A fűrészelését az G. ábra szerint végezzük.

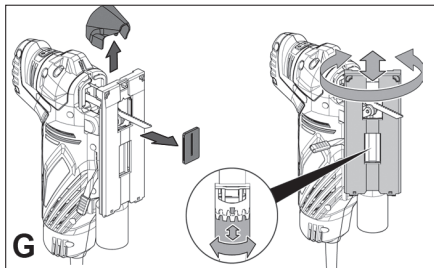

### Működtetési útmutatók a fűrészhöz

Mindig az anyag minőségének és vastagságának megfelelő fűrészlapot használjon.

A fűrészlap felfele irányuló mozgásokat végez, ennek következtében kicsorbíthatja a munkadarab felső rétegét vagy megsértheti az élét.

Mielőtt vágni kezdene, győződjön meg arról, hogy a vágási felület láthatatlan lesz a munka befejezése után.

A fűrészelés folyamán ne nyomjuk erősen a fűrész, a fűrészlapra csak kis erővel nyomjunk

Ha pontosan kívánunk fűrészelni, az anyagra segítségül helyezzünk vezetőlécet, vagy használjunk egyéb párhuzamos vezetőeszközt.

### Nehézségek megoldása

Ha a berendezés nem működik, ellenőrizzük a biztosítékot és a feszültséget a konnektorban.

Ha a fűrész nem működik helyesen, ellenőrizzük a fűrészlapot és a támasztó hengert, ha a fűrészlap elhasznált, cseréljük ki. Szintén ellenőrizzük a vágási szöveget, az alaphelyzetben a fűrészlap az alaplappal 90°-s szöveget zár be.

A DEKOPÍR FŰRÉSZ nem tartalmaz semmilyen, a felhasználó által cserélhető pótalkatrészt. Ha a meghibásodást nem tudjuk meghatározni magunk, javítás céljából vigyük el a márkaszervizbe.

### TISZTÍTÁS ÉS KARBANTARTÁS

! Tisztítás és karbantartás előtt mindig húzza ki a készülék hálózati kábelét a dugaszból.

A készülék nem igényel utólagos kenést vagy karbantartást. Nem tartalmaz semmilyen Ön által megjavítható alkatrészt.

A készülék tisztítására soha ne használjon vizet vagy kémiai tisztítószeret. Törölje meg tiszta ronggyal.

A motor ventilátorainak rácsait tartsa tisztán.

Ha a ventilátor rácsán enyhe szikrázást észlel, ez szokványos dolog, amely nem árt a készüléknek. A szikrázás jelentős megnövekedése esetén meghibásodásról van szó.

Soha ne tisztítsa a készülék egyik részét sem kemény, éles vagy érdes tárgygal.

### A szénkefék ellenőrzése és cseréje

A szénkefék rendszeres ellenőrzésére van szükség. Vegye le a szénkefetartókat és tisztítsa meg a szénkeféket. Elkopás esetén mindkét szénkefét egyszerre

cserélje ki.

Rögzítse vissza a szénkefetartókat.

Új szénkefék behelyezése esetén hagyja a gépet mintegy 5 percig terhelés nélkül, szabadon futni.

! Kizárólag megfelelő típusú szénkeféket használjon

### Tárolás, ha huzamosabb ideig nem használja

A szerszámokat ne tárolja olyan helységben ahol magas hőmérsékletnek vannak kitéve.

Ha lehetséges, a berendezéseket állandó hőmérsékletű és páratartalmú helyen tartsuk.

### TEHNIKAI ADATOK

A hálózat értékei	230 V~50 Hz
Bemenő teljesítmény	850W
Üresjáratú vibrálás	0-3000 min <sup>-1</sup>
csere fűrészlapok szerszám nélkül fokozatmentes	
4 fok előtolási	
max. fogásmélység fa	80 mm
max. vágási mélység:	8 mm-es acél
Max. Vágási mélység:	10 mm-es műanyag
magasság	21 mm oszcilláció
állítható vágási szög:	0-45 °
bázis vas test PP	
puha markolat	
lézerjelöléssel	
LED	
A védelem osztálya	□ / II

EN 60745 szerint mért hangnyomásszint :

LpA (hangnyomás)	88 dB (A)	KpA=3
LWA (hangteljesítmény)	99 dB (A)	KwA=3

Tegye meg a megfelelő intézkedéseket hallása megőrzése érdekében !

Ha az akusztikus nyomás meghaladja a 80 dB (A) szintet, mindig használjon fülvédőt

EN 60745 szerint mért effektív gyorsulás

14,280 m/s<sup>2</sup> K=1,5

! FIGYELMEZTETÉS: Az el. kézi szerszám aktuális használatakor a vibráció kibocsátásának értéke eltérhet a deklarált értéktől attól függően, hogy milyen módon van a szerszám használva a következő feltételek szerint:

Az el. szerszám használatának módja és a vágandó vagy fúrandó munkaanyag fajtája. A szerszám állapota és karbantartásának módja. A használandó tartozék helyes megválasztása s megfelelő állapot és élesség bebiztosítása. A markolat fogásának szilárdsága, antivibrációs berendezés használata. Az el. szerszám megfelelő használata a számára tervezett célra és a gyártó utasítása szerinti munkamenet betartása.

Ha ez a gyorsulás nem megfelelően van használva, kéz-váll bízsergés szindrómáját válthatja ki.

! FIGYELMEZTETÉS: A pontosítás céljából figyelembe kell venni a vibráció hatásának szintjét konkrét használati feltételeknél az üzemelési folyamat

minden részében, mint amilyen az időtartam, ha az el. szerszám az üzemelési időtartamon kívül kikapcsolt és ha üresen fut a gép vagyis nem végez munkát. Ez jelentősen csökkentheti az expozíció szintjét a egész munka folyamat alatt.

Minimalizálja a rezgés befolyásolás kockázatát, használjon éles vésőt, fúrót és kést.

A szerszám fenntartása ezen utasításokkal összhangban történjen és biztosítsa az alapos kenést (ha megkövetelik).

A szerszám rendszeres használatakor investáljon antivibrációs tartozékba.

A szerszámot ne használja alacsonyabb mint 10°C hőmérsékletnél.

A munkáját úgy tervezze meg, hogy a magas rezgést produkáló el. szerszámmal való munkát töb napra bontsa fel.

A változtatás jogát fenntartjuk!

---

## **KÖRNYEZETVÉDELEM HULLADÉKKEZELÉS**

---



Az elektromos szerszámot, annak tartozékait és csomagolását, kérjük, adja át a környezetet nem károsító újrahasznosításra.

### **Az elektromos szerszámot ne dobja a háztartási hulladékba!**

Az elektromos és elektronikus berendezések hulladékairól szóló WEEE európai irányelv ((2012/19/EU) és annak nemzeti törvényekbe való átültetése szerint a használhatatlan elektromos szerszámokat adja le hasonló eszköz vásárlásakor az eladónál, vagy az elektromos szerszámok gyűjtésére és megsemmisítésére kialakított hulladékgyűjtők valamelyikében. Az így leadott elektromos eszközök az összegyűjtés, ill. szétszerelés után átadásra kerülnek a környezetet nem károsító újrahasznosításra.

---

## **GARANCIA**

---

A garancia-feltételek részletezése a garancialevélben található.

---

## **A gyártás időpontja**

---

A gyártás időpontja kiolvasható a termék címkéjén található gyártási számból.

A sorozatszám formátuma

ORD-YY-MM-SERI ahol az ORD a rendelési szám, YY a termelés éve, MM a gyártási hónap, a SERI a termék sorozatszáma.

## SPLOŠNA VARNOSTNA NAVODILA

Ta varnostna navodila natančno preberete, pomnenje in ohraniti

**OPOMBU:** Pri uporabi električnih strojev in električnih naprav je zaradi zaščite pred poškodbami z električnim tokom, poškodbami oseb in nevarnostjo nastanka požara obvezno potrebno upoštevati ta varnostna navodila. Z izrazom "električna naprava" so v vseh spodaj navedenih navodilih mišljene tako električne naprave, ki se napajajo iz omrežja (preko napajalnega kabla) kot tudi naprave, ki se napajajo preko baterij (brez napajalnega kabla). Shranite vsa opozorila in navodila za naslednjo uporabo.

## 1. Delovno okolje

a) Poskrbite za čist in dobro osvetljen delovni prostor. Nered in senčni deli na delovni površini so lahko vzrok za poškodbe. Pospravite naprave, ki jih trenutno ne uporabljate.

b) Ne uporabljajte električne naprave v okolju, ki je nevarno za nastanek požara ali eksplozije, to pomeni v prostorih, kjer so prisotne vnetljive tekočine, plini ali prah. V električni napravi prihaja na komutatorju do iskrenja, kar lahko povzroči, da se vnamejo prah ali hlapi.

c) Pri uporabi električne naprave omejite vstop v delovni prostor nepooblaščenim osebam, zlasti otrokom! Če ste izpostavljeni motnjam, lahko izgubite nadzor nad izvajano dejavnostjo. V nobenem primeru ne puščajte električne naprave brez nadzora. Preprečite živalim dostop do naprave.

## 2. Električna varnost

a) Vtičnik električne naprave mora odgovarjati mrežni vtičnici. Vtičnika nikoli ne uporabljate sami. Za napravo, ki ima na vtičniku zaščitni kontakt, nikoli ne uporabljajte razdelilce ali drugih adapterjev. Nepoškodovan vtičnik in primerna vtičnica omejita nevarnost poškodbe pri udaru električnega toka. Poškodovani ali zapleteni napajalni kablji povečujejo nevarnost poškodbe pri udaru električnega toka. Če je mrežni kabel poškodovan, ga je obvezno potrebno nadomestiti s novim mrežnim kablom, ki ga lahko dobite v pooblaščenem servisnem centru ali pri dobavitelju.

b) Izogibajte se stiku telesa z ozemljenimi predmeti, kot so npr. cevne instalacije, naprave centralnega ogrevanja, štedilniki in hladilniki. Nevarnost poškodbe pri udaru električnega toka je večja, če je vaše telo povezano z zemljo.

c) Ne izpostavljajte električne naprave dežju, vlagi ali mokroti. Električne naprave se

nikoli ne dotikajte z mokrimi rokami. Električne naprave nikoli ne umivajte pod tekočo vodo, niti je nikoli ne potopite v vodo.

d) Napajalnega kabla ne uporabljajte za namene, za katere ni bil namenjen. Električne naprave nikoli ne nosite in ne vlecite za napajalni kabel. Vtičnika nikoli ne vlecite iz vtičnice za kabel. Preprečite mehanske poškodbe električnih kablov, povzročene z ostrimi ali vročimi predmeti.

e) El. naprava je bila izdelava izključno za napajanje z izmeničnim el. tokom. Vedno preverite, če električna napetost odgovarja podatku, navedenemu na tipski nalepki naprave.

f) Nikoli ne delajte z napravo, ki ima poškodovan el. kabel ali vtičnik, ali z napravo,

ki je padla na tla ali je na kakršni koli način poškodovana.

g) Pri uporabi podaljška vedno preverite, če njegovi tehnični parametri odgovarjajo podatkom, navedenim na tipski nalepki naprave. V primeru, da električno napravo uporabljate zunaj, uporabljajte kabel, primeren za zunanjo uporabo. Pri uporabi kolnatega podaljška, je kabel potrebno razviti, da ne bi prišlo do pregretja.

h) Če električno napravo uporabljate v vlažnih prostorih ali zunaj, jo je dovoljeno uporabljati izključno, če je priklopljena na el. krogotoka s FID zaščitnim stikalom s30 mA. Uporaba el. krogotoka s FID zaščitnim stikalom zmanjšuje tveganje poškodbe zaradi udara električne energije.

i) Ročno el. napravo držite izključno za izolirane površine, namenjene opreju; pri delovanju namreč lahko pride do kontakta rezalnega ali vrtnalnega dela s skritim vodnikom ali napajalnim kablom.

## 3. Varnost oseb

a) Pri uporabi električne naprave bodite osredotočeni, namenite maksimalno pozornost dejavnosti, ki jo izvajate. Osredotočite se na delo. Ne uporabljajte električne naprave če ste utrujeni, ali če ste pod vplivom drog, alkohola ali zdravil. Tudi trenutne neopaznosti pri uporabi električnega orodja lahko privede do resne poškodbe oseb. Pri delu z električnim orodjem ne vozite, ne pijte in ne kadite.

b) Uporabljajte zaščitne pripomočke. Vedno uporabljajte zaščito za vid. Uporabljajte zaščitna sredstva, ki odgovarjajo tipu dela, ki ga izvajate. Zaščitni pripomočki, npr. dihalni aparat, zaščitna obutev s zaščito proti drsenju, naglavno pokrivalo ali zaščita za sluh, ki jih uporabljate v skladu s pojgi dela, znižujejo možnost poškodb.

c) Izogibajte se nenamernemu vklopljanju naprave. Naprave, ki je priključena na električno omrežje, ne prenašajte s prstom na stikalo ali na zaganjaku. Pred priklopom na električno omrežje se prepričajte, da sta stikalo ali zaganjaku v položaju "izključeno". Prenajanje naprave s prstom na stikalo ali vklopljanje vtičnika v vtičnico z vključenim stikalom lahko povzroči resne poškodbe.

d) Pred vklopom naprave odstranite vse pripomočke na vrtiljnih delih naprave. Pripomočki, ki ostanejo pritrjeni na vrtiljnih del električne naprave, lahko povzročijo telesne poškodbe.

e) Ohranjajte stabilno držo in ravnotežje. Delajte samo tam, do koder lahko varno sežete. Nikoli ne precejnjate lastnih zmoglosti. Električne naprave ne uporabljajte, če ste utrujeni.

f) Oblecite se delu primerno. Uporabljajte delovno obleko. Ne nosite oblačil

za prosti čas ali nakita. Bodite pozorni na to, da vaši lasje, obleka, rokavica ali drug del vašega telesa ne pride preblizu vrtiljnih ali vročih delov el. naprave.

Priključite sistem na sesanje prahu. Če ima naprava možnost priključitve na sistem za lovljenje ali sesanje prahu, ga redno uporabljajte. Uporaba teh sistemov lahko omeji nevarnosti, ki jih lahko povzroči prah.

h) Obdelovanec čvrsto pričvrstite. Za pričvrstitev kosa, ki ga boste obdelovali, uporabite mizarsko spono ali prireže.

i) Električne naprave ne uporabljajte, če ste pod vplivom alkohola, drog, zdravil ali drugih psihotropnih snovi.

j) Ta naprava ni namenjena v uporabo osebam (vključno z otroki) z znižanimi fizičnimi, čutnimi ali mentalnimi sposobnostmi ali s pomanjkanjem izkušenj in znanja, razen če so pod nadzorom ali če so dobile navodila glede na uporabo naprave od osebe, ki je odgovorna za njihovo varnost. Otroci morajo biti pod nadzorom, da se prepričate, da se ne igrajo z napravo.

## 4. Uporaba električnega orodja in vzdrževanje

a) V primeru kakršnihkoli težav pri delu, pred vsakim čiščenjem ali vzdrževanjem, pri vsakem premiku ali po končanem delu el. napravo vedno izklopite iz el. omrežja! Nikoli ne delajte z el. napravo, če je na kakršenkoli način poškodovana.

b) V primeru, da naprava začne oddajati neobičajen zvok ali vonj, takoj prenehajte z delom.

c) El. naprave ne preobremenjajte. Električna naprava bo delovala bolje in bolj varno, če jo boste uporabljali na obratih, za kakršne je bila predvidena. Uporabljajte brezhibno napravo, ki je namenjena dani dejavnosti. Brezhibna naprava bo opravljala delo, za kakršno je bila sestavljena, bolje in bolj varno.

d) Ne uporabljajte električne naprave, ki je ni mogoče varno vklopiti in izklopiti z nadzornim stikalom. Uporaba takšne naprave je nevarna. Stikalo v okvari mora popraviti pooblaščen servisier.

e) Napravo izklopite iz vira električne energije preden začnete s prilagajanjem, zamenjavo dodatnih delov ali z vzdrževanjem. To opozorilo omejuje nevarnost naključnega vklopa.

f) Električno napravo, ki je ne uporabljate, očistite in shranite tako, da ne bo na doseg otrok in oseb, ki jim dostop ni dovoljen. Električna naprava v rokah nezkušenih uporabnikov je lahko nevarna. Električno napravo shranjujte na suhem in varnem mestu.

g) Električno napravo vzdržujte v dobrem stanju. Redno pregledujte prilagoditve premičnih delov in njihovo premičnost. Preverjajte, če ni morda prišlo do poškodbe zaščitnih pokrovov ali drugih delov, ki bi lahko ogrozili varno delovanje električne naprave. Če je naprava poškodovana, jo pred naslednjo uporabo oddajte v popravilo. Slabo vzdrževane električne naprave povzročijo veliko poškodb.

h) Rezalne dele vzdržujte ostre in čiste. Pravilno vzdrževani in naostrieni deli olajšajo delo, omejujejo nevarnost poškodb, delo z njimi pa je lažje kontrolirati. Uporaba pripomočkov, ki niso navedeni v navodilih za uporabo, lahko poškodujejo napravo ali povzročijo telesne poškodbe.

i) Električno napravo, pripomočke, delovne stroje, itd. uporabljajte v skladu s temi navodili in na način, ki je predpisan za konkretno električno napravo, in sicer glede na dane delovne pogoje in vrsto izvajanega dela. Uporaba naprave za namene, ki ne odgovarjajo namenu naprave, lahko privede do nevarnih situacij.

## 5. Uporaba baterije

a) Pred vstavljanjem baterije se prepričajte, da je stikalo za izklop v položaju "0 - izklopljeno".

Vstavljanje baterij v napravo v delovanju lahko povzroči nevarne situacije.

b) Za polnjenje baterije uporabljajte izključno polnilnico, ki jih je predpisal proizvajalec. Uporaba polnilnika za drugi tip baterije lahko baterijo poškoduje in zaneti požar.

c) Uporabljajte izključno baterije, ki so namenjene določeni napravi. Uporaba drugih baterij lahko povzroči poškodbe ali zaneti požar.

d) Če baterija ni v uporabi, jo shranite ločeno od kovinskih predmetov kot so npr. spona, ključ, vijaki in drugi drobni kovinski predmeti, ki bi lahko povzročili prevod enega kontakta baterije z drugim. Kratek stik v bateriji lahko povzroči telesne poškodbe, opekline ali zaneti požar.

e) Z baterijo ravnanje varčno, v nasprotnem primeru lahko iz baterije izteče kemična snov. Izogibajte se kontaktu s to snovjo, če pa kljub temu pride do kontakta, si poškodovano mesto dobro operite pod tekočo vodo. Če pride kemična snov v oči, takoj poiščite zdravniško pomoč. Kemična snov iz baterije lahko povzroči resne poškodbe.

## 6. Servis

a) Delov naprave ne menjajte, popravil ne izvajajte sami, niti na kakršenkoli način ne posegajte v napravo. Popravilo naprave zaupajte pooblaščenim osebam.

b) Popravilo ali sprememba izdelka brez pooblastila našega podjetja ni dovoljeno (lahko povzroči telesno poškodbo ali materialno škodo uporabniku).

c) Električno napravo vedno predajte v popravilo na pooblaščen servis. Uporabljajte izključno originalne ali priporočene nadomestne dele. S tem zagotovite varnost tako sebe kot tudi vaši napravi.



## DODATNA VARNOSTNA NAVODILA

Prosimo, da pred uporabo ta varnostna navodila preberete in jih shranite.

! – Ta simbol opozarja na nevarnost poškodbe uporabnika ali orodja.

! Neupoštevanje teh navodil lahko povzroči poškodbe.

! Električna vbodna žaga ustreza veljavnim tehničnim predpisom in normativom.

! Rezani material trdno vpnite s pomočjo spon ali prireza, s čimer preprečite vibracije in neravne reze.

! Pred rezanjem rezani material pregledajte in odstranite iz njega vse vijake, sponke ali žebelje.

! Pri delu z vbodno žago naj bo zaščitni pokrov vedno nameščen.

! Redno preverjajte, če je žagin list trdno vpet.

! Ne uporabljajte poškodovanih ali obrabljenih žaginih listov. Tope žagine liste nemudoma zamenjajte.

! Redno preverjajte nastavev vodilnega kolesca.

! Ne vključujte žage, če je žagin list zagozden v obdelovancu.

! Žage ne obremenjujte do te mere, da bi se motor ustavil.

! Nikoli ne poskušajte ustaviti nihanja žaginega lista, niti kadar je motor že izključen.

! Žagin list se lahko hitro iztakne. Zobje lista so zelo ostri. Žage nikoli ne usmerjajte v ljudi.

! Pri delu v prašnem okolju nosite protiprašno masko in zaščitna očala.

! Uporaba pribora, ki ni v skladu s proizvajalčevimi priporočili, ali ni dobavljen z izdelkom, lahko povzroči požar, kratek stik ali resne telesne poškodbe.

! Vsako nastavljanje ali spreminjanje naprave brez pooblastila našega podjetja lahko povzroči telesne poškodbe ali materialno škodo.

-Uporabljajte zaščitna sredstva proti hrupu, prahu in vibracijam!!!

- POZOR!

Nikoli ne glejte direktno v laserski žarek in nikoli ne kažejo na nikogar. Energija laserskega žarka je zelo škodljiva za oči. / Laser - razred 2, valovno dolžino 650nm, sevanje <1mW /

**VARNOSTNA NAVODILA SHRANITE!!!**

## OPIS (A)

Električna vbodna žaga je namenjena za rezanje lesa, kovine in umetnih mas.

- 1) -
- 2) Stikalo za izklop
- 3) Zaščitni pokrov
- 4) Vodilno kolesce
- 5) Žagin list
- 6) Osnovna plošča
- 7) Stikalo laserski
- 8) Odprtina za sesanje prahu
- 9) Varnostna ročica žaginega lista
- 10) Nosilec žaginega lista
- 11) Regulator frekvence nihanja
- 12) Vzporedno vodilo
- 13) Nastavek za sesanje
- 14) Varnostni vijak

- 15) Stikalo za nastavev prednihanja
- 16) Kabel
- 17) Stikalo za ekstrakcijo
- 18) laserski
- 19) Nastavev kota rezanje

dodatki

1x vzporedno vodilo

1 adapter za odsesavanje prahu

1. Žagin list iz jekla

3x žage za les

## PIKTOGRAMI

Piktogrami navedeni na embalaži izdelka :

- a) Napajalna napetost
- b) Moč
- c) Število obratov v prostem teku / število nihajev
- d) Maksimalna globina rezanja les

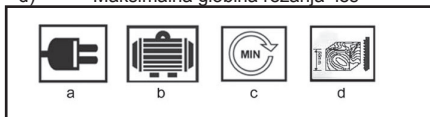

## UPORABA IN DELOVANJE

Naprava ASIST je namenjena izključno za domačo ali hobi uporabo.

Proizvajalec in uvoznik ne priporočata uporabe te naprave v ekstremnih pogojih in pod visoko obremenitvijo.

Kakršne koli druge zahteve so predmet dogovora med proizvajalcem in kupcem.

### Namestitev žaginega lista (B)

! Pred menjavo žaginega lista žago vedno izključite iz omrežja.

Nosilec žaginega lista je opremljen z ročico za blokado žaginega lista. Ta funkcija omogoča vpenjanje in snemanje žaginega lista brez uporabe dodatnega orodja. Obrnite žago s ploščo navzgor. Varnostno ročico (9) obrnite v smeri urinega kazalca in jo zadržite v tem položaju. Vstavite žagin list (10) v utor v nosilcu tako, da se njegov zadnji del prilega v zarezo v podpornem vodilnem kolescu. Zobje žaginega lista morajo biti obrnjeni naprej. Potem sprostite varnostno ročico (9). Žagin list je trdno nameščen.

Vpetost preverite s potegom za žagin list.

Redno preverjajte, če je list trdno vpet. Kontrolo izvajajte šele po tem, ko ste izključili žago, izključili vtičak iz vtičnice in po nastavitvi nihanja žaginega lista. Obrabljene žagine liste pravočasno zamenjajte. Uporaba topih žaginih listov zmanjšuje natančnost reza in lahko povzroči preobremenitev motorja!

### Shranjevanje imbus ključa

Imbus ključ se shranjuje v zadnjem delu žage. Po uporabi ga vrnite na svoje mesto,

### Vklop in izklop (E)

Vbodno žago vključite s pritiskom na stikalo za vklop (2). Žago izključite s sprostitvijo stikala za vklop (2).

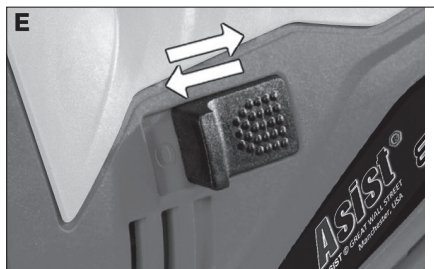

### Nastavitev frekvence nihanja (K)

S pomočjo regulatorja (11) lahko izberete poljubno frekvenco nihanja žaginega lista.

- 1 – 2 = nizka frekvenca nihanja
- 3 – 4 = srednja frekvenca nihanja
- 5 – 5 = visoka frekvenca nihanja

Frekvenco nihanja je potrebno nastaviti glede na vrsto materiala in delovne pogoje. Frekvenca mora biti dovolj visoka, da je viden primeren napredek, hkrati pa dovolj nizka, da ohranite čisti rez in preprečite deformacijo rezanega materiala. Splošno gledano, žagini listi z bolj finimi zobmi delujejo pri višji frekvenci nihanja, listi z bolj grobimi zobmi pa pri nižji.

Po daljšem delu pri nizki frekvenci nihanja ohladite žago tako, da jo pustite delovati brez obremenitve pri maksimalni frekvenci nihanja približno 3 minute.

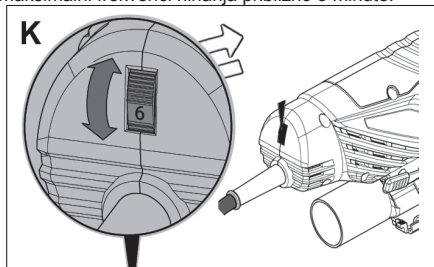

### Uporaba sesalnika (I)

Opilke z delovne površine posesate s pomočjo adapterja in priključenega sesalnika.

Namestite adapter (13) na tulec.

Na adapter (13) namestite cev sesalnika.



### Uporaba vzporedne letve (H)

Vzporedna letev vam omogoča izvajanje natančnih vzporednih rezov ob uporabi metrične lestvice.

Vzporedno letev potisnite v ustrezne odprtine v osnovni plošči in privijte vijake, ko je letev v želenem

položaju – glej sliko H.

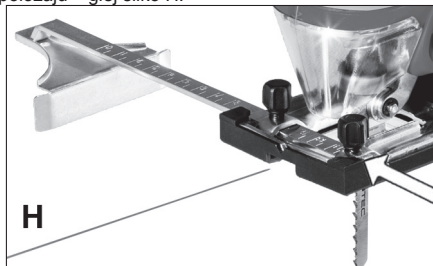

### Prilaganje stikala za prednihanje (F)

Nihanje ploščka, ki je nastavljiv v štirih stopnjah, omogoča prilagoditev delovanja žagice (hitrosti rezanja), zmogljivosti in videz reza.

Pri vsakem premiku v smeri navzdol se plošček dvigne iz obdelovanca, kar olajša odstranjevanje prahu, znižuje toploto, ki nastane pri trenju, ter podaljšuje življenjsko dobo ploščka. Redukcija sile potiska hkrati omogoča delo brez obrabe obdelovanca. Stikalo za prednihanje (15) omogoča prilaganje nihanja v štirih stopnjah.

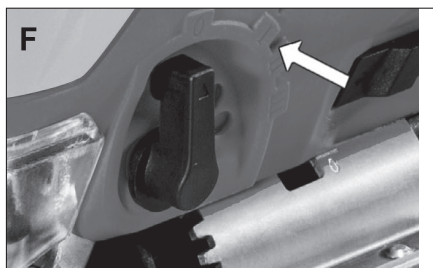

### Nastavitev prednihanja

Stopnja 0 – Brez prednihanja. Material: guma, keramika, aluminij, jeklo.

Stopnja 1 – Rahlo prednihanje. Material: umetna masa, les, aluminij.

Stopnja 2 – Srednje prednihanje. Material: les.

Stopnja 3 – Močno prednihanje. Material: les.

Na splošno za natančnejše in čistejše reze izberite sorazmerno manjšo stopnjo prednihanja, oziroma prednihanja raje sploh ne uporabljajte. Pri delu s tankim materialom, npr. kovinsko ploščo, prednihanje izklopite. Pri delu z materiali, kot je na primer mehak les, oz. pri rezanju v smeri rasti, lahko uporabite močno prednihanje.

### Uporaba laserskega generatorja (O)

! Nikoli ne glejte direktno v laserski žarek in nikoli ne kažejo na nikogar.

Laser generator se uporablja za natančnost natančnost rezanja.

Pri uporabi laserski generator, preprosto potisnite laser moči (14). Laserski Generator nato projicira na površino obdelovanca vidno rdečo svetlobo. Svinec

zmanjšati pod kotom vzdolž rdečo črto.

! Saw prah lahko blokira laserski žarek, saj je laser generator redno.

Ko izklopite laser žage off. Laser ne izklopi samodejno. Opozorilo!

Ta naprava uporablja laser 2 razred. Popravek se lahko izvede usposobljeno osebe.

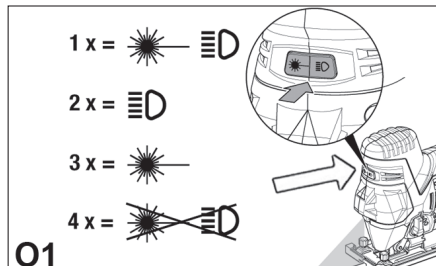
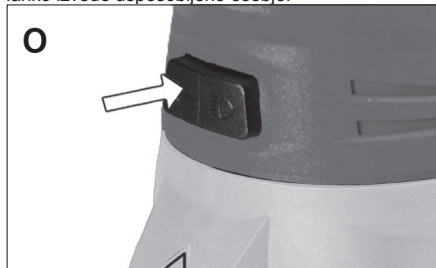

#### kosi zajeralne

Preprosta prilagoditev aluminija osnovne plošče za kotne reze in rezanje blizu robov z uporabo napenjala brez orodja.

#### Uporaba

Pred uporabo vbodne žage in priključitvijo na omrežje se prepričajte, da je stikalo za vklop v položaju "izklop", zaščitni pokrov žaginega lista pa v spuščnem položaju.

Pritisnite stikalo za vklop in počakajte, da žagin list doseže maksimalno število nihajev. Naslonite osnovno ploščo na obdelovanec in rezilo nastavite na označeno črto, po kateri želite rezati. Žago počasi potiskajte v smeri naprej. Osnovno ploščo držite vodoravno na obdelovanec.

#### Rezanje kovine

Za železne materiale uporabite žagin list z bolj finimi zobmi, za aluminij pa žagin list z bolj grobimi zobmi. Pri rezanju pločevine vedno na obe strani pritrdite koščke lesa s obeh strani pločevine. S tem zmanjšate vibracije in preprečite, da bi se pločevina raztrgala. Les in pločevino je potrebno rezati sočasno. Žaginega lista pri rezanju kovinske ali jeklene pločevine ne potiskajte na silo. Gre za trše materiale in zato rezanje traja dlje časa. Prevelik pritisk na žagin list lahko skrajša življenjsko dobo lista ali poškoduje motor. Za zmanjšanje pregrevanja žaginega lista lahko na rezni liniji uporabite malo masti.

#### Rezanje laminata

Pri rezanju večine laminatov in tankega lesa uporabljajte žagin list s finimi zobmi. Da bi minimalizirali cepljenje koncev, pritrdite na oba konca obdelovanca z obeh strani koščke odpadnega lesa ter laminat in les režite hkrati.

#### Izrezovanje odprtin – samo mehki materiali

Če želite v obdelovancu izrezvati odprtino, izvrtajte dovolj veliko odprtino, da lahko vstavite žagin list vbodne žage ali naredite naslednje.

Izrazito si označite del, ki ga želite izrezati. Namestite žago nad označen del tako, da je zaobljen prednji del osnovne plošče oprt ob površino.

Preprečite, da bi se žagin list dotikal obdelovane površine – ohranite ustrezno oddaljenost. Vključite žago in nalahno potisnite žagin list v smeri navzdol v obdelovanec, pritisk pa ohranjajte na sprednji strani osnovne plošče. Osnovna plošča se lahko popolnoma opre na obdelovanec, vse dokler žagin list ne prodre skozi material. Potem lahko žago potiskate kot pri normalnem rezanju.

#### Izrezovanje utorov / okenskih odprtin

Pri rezanju okenskih odprtin ali utorov najprej uporabite vrtalnik ali podobno napravo za izdelavo odprtine, od katere začnete rezati. Potem položite zaobljen del osnovne plošče na površino, ki jo nameravate rezati, počasi vstavite žagin list v material v izvrtani odprtini.

#### Rezanje pod kotom (G)

Če želite nastaviti kot naklona, sprostite oba vijaka na osnovni plošči, glej sliko G.

Osnovno ploščo malo potisnite naprej ali nazaj, dokler se navpični utori v osnovni plošči ne poravnajo z dvema vijakoma z notranjo matico. Potem lahko osnovno ploščo nastavite na želen kot. Oznako kota naklona, s pomočjo katere nastavite ustrezen kot, najdete na ukrivljeni skali na vrhu osnovne plošče, glej sliko G. Preden zategnete vijake, preverite vodilno kolesce. Po končanem nastavljanju močno zategnite oba vijaka z notranjo matico. Režite tako, kot je prikazano na sliki G.

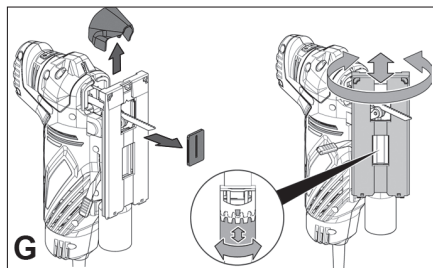

#### Nasveti za delo

Vedno uporabljajte žagin list, ki je primeren za rezanje določenega materiala in ki odgovarja globini reza. Žagin list pri nihanju reže v smeri navzgor in lahko razcepi vrhno plast ali konce obdelovanca. Pri rezanju zato obrnite material tako, da je vrhnja plast po obde-

lavi na tisti strani, ki ne bo vidna.

Pri rezanju ne pritiskajte prekomerno na list, pritiskajte le z majhno silo.

Če želite rezati natančno, na material kot pomagalo pritrdite leseno vodilno letev ali drugo primerno vodilo.

### Reševanje težav

Če vboodne žage ne morete vključiti, preverite dovod el. energije oz. varovalke.

V primeru, da žaga ne deluje pravilno, preverite žagin list in vodilno kolesce. Če je žagin list obrabljen, ga zamenjajte. Ravno tako preverite rezalni kot. Žagin list mora biti pri normalnem rezanju točno pod kotom 90°. Vboodna žaga ne vsebuje nadomestnih delov, ki bi jih uporabnik lahko menjal sam. Če okvare ne znate odpraviti, predajte žago v popravilo na pooblaščen servis.

### ČIŠČENJE IN VZDRŽEVANJE

! Pred čiščenjem in vzdrževanjem vedno izključite napajalni kabel iz vtičnice.

Naprava ne potrebuje nobenega dodatnega mazanja ali vzdrževanja, prav tako ne vsebuje nobenih delov, ki bi jih lahko zamenjali sami.

Za čiščenje naprave ne uporabljajte vode ali kemičnih čistil. Obrišite jo s suho tkanino.

Odprtine ventilatorja ohranajte čiste.

V primeru, da opazite v predelu motorja zelo šibko iskrenje, je z napravo vse v redu. Pri povečanem iskrenju gre za okvaro na motorju. Nobenega dela naprave ne čistite s trdim, ostrim ali grobim predmetom.

### Kontrola in menjava krtačk

Krtačke je potrebno redno preverjati. Z uporabo naprave se postopoma obrablajo tudi krtačke.

Odstranite nosilca krtačk in krtački očistite.

Ob menjavi zamenjajte obe krtački hkrati.

Namestite držala krtačk.

Po namestitvi novih krtačk pustite brusilnik delovati 5 minut v prostem teku brez obremenitve.

! Uporabljajte ustrezen tip nadomestnih krtačk

### Shranjevanje ob dolgotrajnejši neuporabi

Orodja ne shranjujte na mestih, kjer je temperatura visoka. V kolikor lahko, orodje shranjujte na mestu s stalno temperaturo in vlago.

### TEHNIČNI PODATKI

Napajalna napetost 230 V~50 Hz

Moč 850W

Število obratov v prostem teku 0-3000 min-1

zamenjava žage brez orodja

brezstopenjskega

4 stopinje nihalo akcijske

max. globina reza lesa 80 mm

max globina reza: 8 mm jeklena

. Max Rezalna globina: 10 mm iz plastike

višina 21 mm nihanje

nastavljiv kota reza: 0-45 °

lokaciji železo telo PP

mehak ročaj

laser opažanje

LED luči

Razred zaščite

□ / II

Raven zvočnega tlaka merjenega po EN 60745:

LpA (zvočni tlak) 88 dB (A) KpA=3

LWA (glasnost) 99 dB (A) KwA=3

Poskrbite za ustrezno zaščito sluha!

Uporabljajte zaščito sluha, vedno ko zvočni tlak presega raven 80 dB (A).

Tehtana dejanska vrednost pospeška, glede na EN 60745: 14,280 m/s<sup>2</sup> K=1,5

Opozorilo: Vrednosti vibracij tekom dejanske uporabe ročnih električnih naprav se lahko razlikujejo od deklarirane vrednosti, odvisno od tega, kako se naprava uporablja in soodvisno od naslednjih dejavnikov: načina uporabe el. naprave in vrste rezanega ali vrтанega materiala, stanja naprave in postopkov njenega vzdrževanja, pravilnosti izbire uporabe dodatkov in zagotavljanja njihove ostrine in dobrega stanja, trdnosti pritrditve ročaja, uporabe anti-vibracijskih naprav, primernosti el. orodja za namene, za katere je bilo izdelano in upoštevanja delovnih procesov v skladu z navodili proizvajalca.

V primeru, da se to orodje uporablja nepravilno, lahko povzroči sindrom tresenja rok-ramen.

Opozorilo: Za natančno določitev je potrebno upoštevat raven tresljajev v konkretnih pogojih uporabe v vseh načinih delovanja, kot je čas, kadar je ročno orodje, poleg obratovalnega časa izklopljeno ali je v teku mirovanja in takrat, kadar ne dela. To lahko znatno zmanjša nivo izpostavljenosti v celotnem ciklu delovanja. Minimalizirajte tveganje povzročanja tresljajev, uporabljajte ostra dleta, vrtnalnice in nože.

Orodje vzdržujte v skladu s temi navodili in zagotovite njegovo temeljito mazanje.

Pri redni uporabi naprave investirajte v opremo proti vibracijam.

Orodja ne uporabljajte pri temperaturah nižjih od 10 ° C.

Svoje delo, z el. orodji, ki proizvajajo visoke tresljaje, načrtujte tako, da delo razdelite na več dni.

### Zaradi varovanja okolja je elektronsko orodje, dodatno opremo in embalažo potrebno reciklirati.



Elektronskega orodjane odlagajte skupaj z gospodinjstskimi odpadki!

Skladno z evropsko uredbo WEEE (2012/19/EU) o starih električnih in elektronskih napravah in v skladu z njeno uporabo v nacionalni zakonodaji, mora biti elektronsko orodje, ki ni več v uporabi, vrnjeno na kraj nakupa ali na zbirno mesto, kije namenjeno za zbiranje in uničevanje elektronskih naprav. Na ta način se elektronske naprave zbirajo, razstavijo in reciklirajo na okolju prijazen način.

### GARANCIJA

V priloženem materialu boste našli specifikacijo garancijskih pogojev.

---

**DATUM PROIZVODNJE**

---

Datum proizvodnje je vključen v serijsko številko na etiki izdelka.

Serijska številka ima format ORD-YY-MM-SERI, kjer je ORD številka naročila, YY je leto izdelave, MM je mesec proizvodnje, SERI je serijska številka izdelka.

## OGÓLNA INSTRUKCJA BEZPIECZEŃSTWA

**Przechowaj wszelkie ostrzeżenia oraz instrukcje, w celu wykorzystania w przyszłości.**

Z niniejszą instrukcją bezpieczeństwa należy się szczególnie zapoznać, zapamiętać ją oraz zachować

**OSTRZEŻENIE:** w związku z ochroną przed porażeniem prądem elektrycznym, zranieniem osób oraz niebezpieczeństwem powstania pożaru należy przy eksploatacji maszyn elektrycznych oraz elektrycznych narzędzi respektować i przestrzegać następujących zasad bezpieczeństwa. Pod pojęciem „narzędzie elektryczne” rozumie się we wszystkich poniższych wytycznych narzędzia zasilane z sieci (kablem zasilającym), oraz narzędzia zasilane bateriami - akumulatorami (bez kabla zasilającego).

## 1. Środowisko pracy

a) Urzymuj miejsce pracy w czystości oraz dbaj o dobre oświetlenie. Bałagan i niedoświetlone miejsca na stanowisku pracy bywają przyczyną urazów. Upatrzątnij narzędzia, których właśnie nie używasz.

b) Nie używaj elektrycznych narzędzi w środowisku zagrożonym powstaniem pożaru lub wybuchem, to znaczy w miejscach, gdzie występują łatwopalne ciecze, gazy lub pył. Na komutatorze narzędzia elektrycznego powstaje iskrzenie, które może być przyczyną zapalenia pyłu lub oparów.

c) Przy eksploatacji narzędzi elektrycznych należy ograniczyć dostęp do obszaru pracy osobom nieopowitym, zwłaszcza dzieciom! Jeżeli straciś koncentrację, możesz stracić kontrolę nad przeprowadzoną czynnością. W żadnym przypadku nie zostawiaj narzędzia elektrycznego bez nadzoru. Podejmij wszelkie kroki, aby uniemożliwić dostęp do urządzenia zwierzętom.

## 2. Bezpieczeństwo elektryczne

a) Wtyczka kabla zasilającego narzędzia elektrycznego musi odpowiadać gniazdku sieciowemu. Nigdy w żaden sposób nie modyfikuj wtyczki. W przypadku narzędzi, które mają na wtyczce kable zasilające kolce zabezpieczające, nie używaj rozgłaszających ani innych adapterów. Nieuszkodzone wtyczki i odpowiednie gniazdzka ograniczają niebezpieczeństwo porażenia prądem elektrycznym. Uszkodzone lub poplątane kable zasilające zwiększają ryzyko niebezpieczeństwa porażenia prądem elektrycznym. Jeżeli kable sieciowy są uszkodzone, konieczne jest zastąpienie go nowym kablem sieciowym, który można pozyskać w autoryzowanym punkcie serwisowym lub u dostawcy.

b) Wystarczy się kontaktu ciała z uzemnionymi przedmiotami, jak np. rury, grzejniki centralnego ogrzewania, kuchenki gazowe czy chłodziarki. Niebezpieczeństwo porażenia prądem elektrycznym jest większe, jeżeli twoje ciało ma kontakt z ziemią.

c) Nie narażaj narzędzia elektrycznego na deszcz, wilgoc lub zmoczenie. Nigdy nie dotykaj narzędzia elektrycznego mokrymi rękami. Nigdy nie mój narzędzia elektrycznego pod bieżącą wodą ani nie nurzając go w wodzie.

d) Nie używaj kabla zasilającego do innego celu niż jest przeznaczony.

Nigdy nie noś i nie ciągnij narzędzia elektrycznego za kabel zasilający. Nie wyciągaj wtyczki z gniazdka poprzez ciągnięcie za kabel. Nie dopuść do mechanicznego uszkodzenia kabli elektrycznych ostrymi lub gorącymi przedmiotami.

e) Narzędzie elektryczne zostało wyprodukowane wyłącznie do zasilania zmiennym prądem elektrycznym.

Zawsze kontroluj, czy napięcie elektryczne odpowiada informacjom zamieszczonym na tabliczce znamionowej narzędzia.

f) Nigdy nie pracuj z narzędziem, które ma uszkodzony kabel elektryczny lub wtyczkę, lub spadło na ziemię i jest w jakikolwiek sposób uszkodzone.

g) W przypadku użycia kabla przedłużającego, zawsze sprawdzaj, czy jego parametry techniczne odpowiadają danym zamieszczonym na tabliczce znamionowej narzędzia. Jeżeli narzędzie jest używane na zewnątrz, używaj kabla przedłużającego odpowiedniego do użytkowania na zewnątrz. Przy użyciu bębnow przedłużających konieczne jest ich rozwinięcie, aby nie dochodziło do przegrzania kabla.

h) Jeżeli elektryczne narzędzie jest używane w wilgotnych pomieszczeniach lub na zewnątrz, jego użytkowanie jest dozwolone tylko wtedy, jeżeli jest podłączone do obwodu elektrycznego z wyłącznikiem różnicowoprądowym <math>\leq 30\text{ mA}</math>. Wykorzystanie elektrycznego obwodu z wyłącznikiem /RCD/ obniża ryzyko porażenia prądem elektrycznym.

i) Ręczne narzędzie elektryczne trzymaj wyłącznie za zaizolowane obszary przeznaczone do chwytu, ponieważ w trakcie eksploatacji może dojść do kontaktu osprzętu inoącego czy wierzącego z ukritym przewodem lub ze sznurkiem zasilającym narzędzia.

## 3. Bezpieczeństwo osób

a) Przy użyciu narzędzia elektrycznego bądź uważaj i ostrożnie, poświęcaj maksymalną uwagę czynności, którą wykonujesz. Skup się na pracy. Nie pracuj z narzędziem elektrycznym, jeżeli jesteś zmęczony lub jesteś pod wpływem narkotyków, alkoholu lub leków. Również chwilowa nieuwaga przy używaniu narzędzia elektrycznego może prowadzić do poważnego urazu. Przy pracy z narzędziem elektrycznym nie jedz, nie pij i nie pal.

b) Używaj środków ochronnych. Zawsze używaj środków chroniących wzrok. Używaj środków ochronnych odpowiadających rodzajowi pracy, którą wykonujesz. Środki ochronne, jak na przykład respirator, antypoślizgowe obuwie ochronne, rękawice głowy lub ochrona słuchu używane w zgodzie z warunkami pracy, obniżają ryzyko zranienia osób.

c) Wystarczy się niemuślnego załączenia narzędzia. Nie przenoś narzędzia, które jest podłączone do sieci elektrycznej z palcem na włączniku lub spuszcz. Przed przyłączeniem do napięcia elektrycznego, upewnij się że włącznik lub spust są w pozycji „wyłączony”. Przenoszenie narzędzia z palcem na włączniku lub wkładanie wtyczki narzędzia do gniazdzka z załączonym włącznikiem może być przyczyną poważnych urazów.

d) Przed włączeniem narzędzia używaj wszelkie klucze i przyrządy ustawiające. Klucz lub przyrząd nastawiający, który zostanie przymocowany do obracającej się części może być przyczyną zranienia osób.

e) Zawsze utrzymuj stabilną postawę i równowagę. Pracuj tylko tam, gdzie masz bezpieczny dostęp. Nigdy nie przeceniaj własnych sił. Nie używaj narzędzi elektrycznych, jeżeli jesteś zmęczony.

f) Ueberaj się w odpowiedni sposób. Używaj odzieży roboczej. Nie noś luźnych ubrań i biżuterii. Dbaj o to, aby twoje włosy, odzież, rękawice lub inne części twojego ciała nie znalazły się zbyt blisko obracających się lub rozgrzanych części narzędzia elektrycznego.

g) Podłącz urządzenie do odsysania pyłu. Jeżeli narzędzie posiada możliwość podłączenia urządzenia do wychwytywania lub odsysania pyłu, zapewnij aby doszło do jego odpowiedniego podłączenia i użytkowania. Wykorzystanie tych

urządzeń może ograniczyć niebezpieczeństwo powstające z powodu pyłu.

h) Stabilnie przmocuj obrabiany przedmiot. Użyj ściśku stolarskiego lub imadła w celu zamocowania części, która będziez obrabiać.

i) Nie używaj narzędzia elektrycznego, jeżeli jesteś pod wpływem alkoholu, narkotyków, leków lub innych środków odurzających lub uzależniających.

j) Opiswane urządzenie nie jest przeznaczone do użyciu przez osoby o obniżonych możliwościach fizycznych, umysłowych, mentalnych (włącznie z dziećmi) lub przez osoby z niewystarczającym doświadczeniem i wiedzą, jeżeli nie znajdują się one pod nadzorem lub nie otrzymały wskazówek dot. użytkowania od osoby odpowiedzialnej za ich bezpieczeństwo. Dzieci muszą znajdować się pod nadzorem, aby była pewność, że nie bawią się urządzeniem.

## 4. Używanie narzędzia elektrycznego i jego konserwacja

a) W przypadku jakiegokolwiek problemu przy pracy, przed każdym czyszczeniem lub konserwacją, przy każdym przesunięciu oraz po ukończeniu pracy, narzędzie elektryczne należy zawsze odłączyć od sieci elektrycznej. Nigdy nie pracuj z narzędziem elektrycznym, jeżeli jest ono w jakikolwiek sposób uszkodzone.

b) Jeżeli narzędzie znacznie wydawać nienaturalny dźwięk lub zapach, natychmiast zakończ pracę.

c) Nie przeciągaj narzędzia elektrycznego. Narzędzie elektryczne będzie pracować lepiej i bezpieczniej, jeżeli będziez go używać jedynie przy obrótach, które są dla niego zalecane. Używaj odpowiedniego narzędzia, przeznaczonego dla danej czynności. Odpowiednie narzędzie będzie lepiej i bezpieczniej wykonywać pracę, dla której zostało konstruowane.

d) Nie używaj narzędzia elektrycznego, którego nie da się bezpiecznie włączyć i wyłączyć włącznikiem sterowania. Używanie takiego narzędzia jest niebezpieczne.

Wadliwe włączniki muszą być naprawione przez certyfikowany serwis.

e) Przed rozpoczęciem regulacji, wymiany osprzętu lub konserwacji odłącz narzędzie od źródła energii elektrycznej. Ten krok ograniczy niebezpieczeństwo przypadkowego uruchomienia.

f) Nieużywane narzędzie elektryczne wyczyść i schowaj tak, by znajdowało się poza zasięgiem dzieci i osób nieopowitych. Narzędzie elektryczne w rękach niedoświadczonych użytkowników może być niebezpieczne. Narzędzie elektryczne przechowuj w suchym i bezpiecznym miejscu.

g) Urzymuj narzędzie elektryczne w dobrym stanie. Systematycznie kontroluj wyregulowanie ruchomych części oraz ich ruch. Kontroluj, czy nie doszło do uszkodzeń obudowy ochronnej lub innych części, których uszkodzenia mogą zagrozić bezpiecznemu działaniu narzędzia elektrycznego. Jeżeli narzędzie jest uszkodzone, spraw, aby przed kolejnym użyciem zostało w pełni naprawione. Wiele urazów jest spowodowanych przez złą konserwację narzędzie elektrycznego.

h) Przyrządy tnące utrzymuj w czystości oraz dbaj o ich ostrość. Odpowiednie utrzymane i naostrzone narzędzia ułatwiają pracę, ograniczają niebezpieczeństwo zranienia, a pracę z nimi są łatwie kontroluje. Użycie innego wyposażenia niż to, które zostało podane w instrukcji obsługi, może spowodować uszkodzenie narzędzia i być przyczyną zranienia.

i) Narzędzi elektrycznych, wyposażeni, sprzętu roboczego itp. używaj w zgodzie z niniejszą instrukcją w sposób, który jest przypisany dla konkretnego narzędzia elektrycznego, dodatków z uwagą na dane warunki pracy oraz rodzaj wykonywanej pracy. Używanie narzędzia do innych celów, niż jest przeznaczone, może prowadzić do niebezpiecznych sytuacji.

## 5. Używanie narzędzia akumulatorowego

a) Przed włożeniem akumulatora, upewnij się, że włącznik znajduje się w pozycji „0 - wyłączony”.

Włożenie akumulatora do włącznego narzędzia może być przyczyną niebezpiecznych sytuacji.

b) Do ładowania akumulatorów stosuj jedynie ładowarki wskazane przez producenta.

Użycie ładowarki przeznaczonej dla innego typu akumulatora może spowodować jego uszkodzenie oraz pożar.

c) Używaj akumulatorów, które są przeznaczone jedynie dla danego narzędzia. Użycie innych akumulatorów może być przyczyną zranienia lub powstania pożaru.

d) Jeżeli akumulator nie jest używany, przechowuj go bez kontaktu z metalowymi przedmiotami, na przykład: zaciskami, kluczami, śrubami i innymi drobnymi metalowymi przedmiotami, które mogłyby spowodować kontakt jednego styku akumulatora z drugim. Zwarcie akumulatora może spowodować zranienie, poparzenia lub pożar.

e) Obchodź się ostrożnie z akumulatorami. Przy nieostrożnym obchodzeniu się może z akumulatora wyciec substancja chemiczna. Unikaj kontaktu z tą substancją, a jeżeli dojdzie do kontaktu z nią, dokładnie wymyj miejsce kontaktu pod bieżącą wodą. Jeżeli substancja chemiczna dostanie się do oczu, natychmiast kontaktuj się z lekarzem. Substancja chemiczna z akumulatora może spowodować poważne zranienia.

## 6. Serwis

a) Nie wymieniał sam części narzędzia, nie przeprowadzaj samodzielnych napraw, ani w żaden inny sposób nie ingeruj w konstrukcję narzędzia. Naprawy narzędzia zlecaj wykwalifikowanym osobom.

b) Każda naprawa lub modyfikacja produktu przeprowadzona bez upoważnienia przez naszą firmę jest niedopuszczalna (może spowodować uraz lub szkodę użytkowników).

c) Narzędzie elektryczne zawsze oddawaj do naprawy do certyfikowanego punktu serwisowego. Używaj tylko oryginalnych lub polecanych części zamiennych. Zapewnisz w ten sposób bezpieczeństwo sobie i twojemu narzędziu.

Przed użyciem przeczytaj uważnie niniejszą instrukcję bezpieczeństwa i zachowaj ją.

! - Ten symbol oznacza niebezpieczeństwo wystąpienia urazu lub uszkodzenia urządzenia.

! Niestosowanie się do instrukcji zawartych w niniejszym podręczniku grozi wystąpieniem ryzyka urazu.

! Wyrzynarka odpowiada obowiązującym przepisom i normom technicznym.

! Zapewnij przymocowanie ciężego materiału za pomocą zacisków lub imadła. Unikniesz dzięki temu zarówno wibracji jak i nierównych cięć.

! Przed cięciem sprawdź cięty materiał i usuń z niego wszelkie śruby, zaciski czy gwoździe.

! W trakcie pracy z wyrzynarką osłona ochronna musi być zawsze założona.

! Regularnie kontroluj stabilność mocowania brzeszczota.

! Nie używaj uszkodzonych lub zużytych brzeszczotów. Tępy brzeszczot natychmiast wymień.

! Regularnie sprawdzaj ustawienie krążka prowadzącego.

! Nie uruchamiaj wyrzynarki, jeżeli brzeszczot znajduje się w obrabianym materiale.

! Nigdy nie przeciążaj wyrzynarki tak bardzo, że zatrzyma się silnik.

! Nigdy nie próbuj zatrzymać ruchu brzeszczota, nawet wtedy kiedy silnik jest już zatrzymany.

! Brzeszczot bardzo szybko się wysunie. Zęby brzeszczotów są bardzo ostre. Nie mierz nigdy wyrzynarką w kierunku ludzi.

! Przy wykonywaniu prac pyłowych noś maskę przeciwpyłową oraz okulary ochronne.

! Użycie wyposażenia, które nie jest polecane przez producenta lub nie jest dostarczone razem z produktem, może wywołać pożar, spowodować zwarcie elektryczne lub poważne poparzenia.

! Każde ustawienie lub modyfikacja urządzenia bez upoważnienia naszej firmy może spowodować uraz lub szkodę użytkownika.

- Używaj środków ochronnych przeciwko hałasowi, pyłowi oraz wibracjom!!!

- Uwaga!

Nigdy nie patrz bezpośrednio w wiązkę laserową i nigdy nie wskazują na nikogo. energia wiązki laserowej jest bardzo szkodliwa dla oczu.

/ Laser - klasa 2, długość fali 650 nm, promieniowanie <1 mW /

**ZACHOWAJ NINIEJSZĄ INSTRUKCJĘ BEZPIECZEŃSTWA!!!**

## **OPIS (A)**

Elektryczna wyrzynarka jest przeznaczona do cięcia drewna, metalu i tworzyw sztucznych.

- 1) -
- 2) Wylłącznik
- 3) Osłona ochronna

- 4) Krążek prowadzący
- 5) Brzeszczot
- 6) Płoza
- 7) Przełącznik laser
- 8) Wylot odsysania pyłu
- 9) Dźwignia zabezpieczająca brzeszczota
- 10) Uchwyt brzeszczota
- 11) Regulator częstotliwości skokowej
- 12) Prowadnica równoległa
- 13) Nakładka do odsysania
- 14) Śruba zabezpieczająca
- 15) Przełącznik do ustawienia podrzynania
- 16) Kabel
- 17) Przełącznik ekstrakcji
- 18) laser
- 19) Regulacja kąta cięcia

akcesoria

1x równoległa

1 adapter do odsysania

1 brzeszczot stal

3x brzeszczot piły do drewna

## **PIKTOGRAMY**

Piktogramy zamieszczone na opakowaniu produktu:

- a) Wartości zasilania
- b) Pobór mocy
- c) Obroty bez obciążenia / ilość drgań
- d) Maksymalna głębokość cięcia - drewno

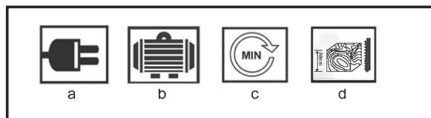

## **UŻYCIE I EKSPLOATACJA**

Narzędzie ASIST jest przeznaczone jedynie do użycia domowego lub hobbystycznego.

Producent i dostawca nie zalecają używania tego narzędzia w warunkach ekstremalnych oraz przy wysokim obciążeniu.

Jakiegolwiek dodatkowego zastosowania urządzenia wymagania muszą być przedmiotem porozumienia pomiędzy producentem a odbiorcą.

### **Nasadenie brzeszczota (B)**

! Przed wymianą brzeszczota zawsze odepnij wyrzynarkę z sieci.

Uchwyt brzeszczota jest wyposażony w dźwignię zabezpieczającą brzeszczot (9) Ta funkcja umożliwi umocowanie i wyjęcie brzeszczota bez użycia narzędzi.

Odwróć wyrzynarkę podstawą do góry. Dźwignię zabezpieczającą (9) odwróć w kierunku zgodnym z ruchem wskazówek zegara i zatrzymaj ją w tym położeniu. Umieść brzeszczot w rowku w uchwycie (10) tak, aby jego tylna część zapadała do rowka w podporowym krążku prowadzącym. Zęby brzeszczota muszą być skierowane do przodu. Następnie zwolnij

dźwignię bezpieczeństwa (9).  
Brzeszczot jest stabilnie osadzony.  
Sprawdź zamocowanie pociągnięciem za brzeszczot. Regularnie sprawdzaj, czy brzeszczot jest stabilnie osadzony. Tę kontrolę przeprowadzaj dopiero po odłączeniu wyrzynarki, wyciągnięciu wtyczki z gniazda i zatrzymaniu się brzeszczotu. Uszkodzone lub zużyte brzeszczoty wymień odpowiednio wcześniej. Używanie tępych brzeszczotów obniża dokładność cięcia i może spowodować przeciążenie silnika.

#### Przechowywanie klucza imbusowego

Imbusowy klucz przechowuje się w tylnej części wyrzynarki. Po użyciu zawsze odłóż go na miejsce,

#### Uruchamianie i wyłączenie (E)

Wyrzynarkę uruchomisz poprzez wciśnięcie włącznika (2). Wyrzynarkę wyłączysz poprzez puszczenie włącznika (2).

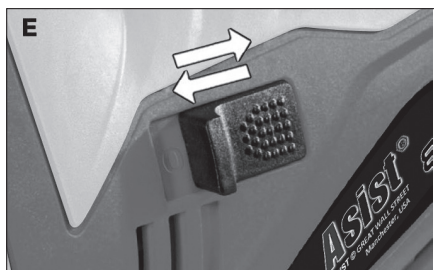

#### Ustawienia częstotliwości skoków (K)

Przy pomocy regulatora (11) możesz wybrać pożądaną częstotliwość skoku brzeszczota.

1-2 = Niska częstotliwość skoku,

3-4 = Średnia częstotliwość skoku,

5-6 = Wysoka częstotliwość skoku.

Częstotliwość skoku trzeba ustawić w zależności od rodzaju materiału i warunków pracy. Częstotliwość musi być dostatecznie wysoka, aby w pracy osiągać stosowny postęp, ale jednocześnie dostatecznie niska, aby zostało zachowane czyste cięcie i aby uniknąć deformacji ciętego materiału. Jest ogólnie przyjęte, że delikatniejsze brzeszczoty pracują przy większej częstotliwości skoku, grubsze zęby przy niższej.

Po dłuższej pracy przy niskiej częstotliwości skoków ochłódź wyrzynarkę na biegu bez obciążenia przy maksymalnej częstotliwości skoku przez ok. 3 minuty.

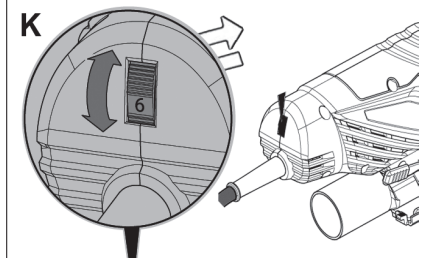

#### Użycie odsysania (I)

Odsysanie opiółków z obszaru pracy przeprowadza się przy pomocy adaptera i podpiętego odkurzacza.

Nasadź adapter (13) na oprawkę.

Na adapter (13) nasadź wąż odkurzacza.



#### Użycie prowadnicy równoległej (H)

Równoległa prowadnica umożliwi ci wykonanie dokładnych równoległych cięć przy użyciu skali metrycznej.

Wsuń równoległą prowadnicę do odpowiednich otworów w płozie i w pożądanej pozycji zaciśnij śruby. H.

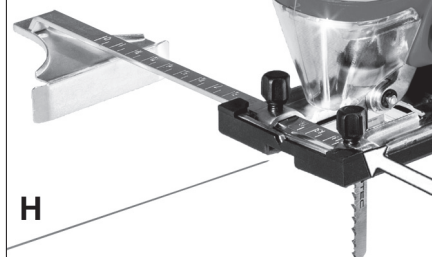

#### Regulacja włącznika podrzynania (F)

Skoki brzeszczotu można nastawić na jeden z czterech stopni, co umożliwi przystosowanie przesuwu wyrzynarki (prędkości cięcia), wydajności i wyglądu cięcia.

Przy każdym ruchu w kierunku na dół brzeszczot jest odciągany od materiału, co ułatwia spadanie pyłu powstałego z cięcia, obniża temperaturę powstałą w wyniku tarcia i zwiększa żywotność brzeszczotów. Redukcja siły przesuwu umożliwi jednocześnie pracę bez zmęczenia materiału. Włącznik podrzynania (15) umożliwi regulację skoków do jednego z czterech stopni.

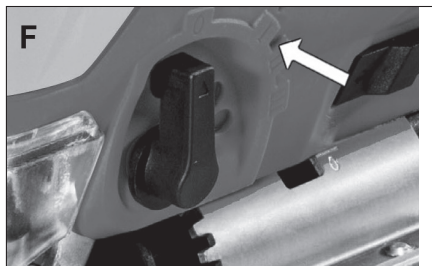



## Ustawienie podrzynania

Stopień 0 - Brak podrzynania. Materiał: guma, ceramika, aluminium, stal.

Stopień 1 -Umiarkowane podrzynanie. Materiał: tworzywo sztuczne, drewno, aluminium.

Stopień 2 - Średnie podrzynanie. Materiał: drewno.

Stopień 3 - Wielkie podrzynanie. Materiał: drewno.

Jest ogólnie przyjęte, że czym dokładniejsza i czystsza miałaby być krawędź cięcia, tym mniejszy powinien być wybrany stopień podrzynania, ew. podrzynanie nie powinno być użyte wcale. Przy pracy z ciekim materiałem, np. metalową płytką, podrzynanie wyłącz. Przy pracy z materiałami takimi jak miękkie drewno czy przy cięciu w kierunku tekstury, jest możliwe użycie podrzynania.

Korzystanie z generatora laserowego (O)

! Nigdy nie patrz bezpośrednio w wiązkę laserową i nigdy nie wskazują na nikogo.

Generator laser służy do precyzyjnego krojenia precyzja.

W przypadku korzystania z generatora laserowego, wystarczy wcisnąć moc lasera (14). Generator laserowy następnie rzutowany jest na powierzchnię obrabianego przedmiotu widzialnego światła. Ołów cięcia pod kątem wzdłuż czerwony.

! trociny mogą ponieważ generator laserowy regularnie blokują wiązkę laserową.

Po wyłączeniu piły laserowe off. Laser nie wyłączy się automatycznie.

Ostrzeżenie!

Urządzenie to korzysta z lasera 2 klasy. Korekta może być wykonywane przez wykwalifikowany personel serwisowy.

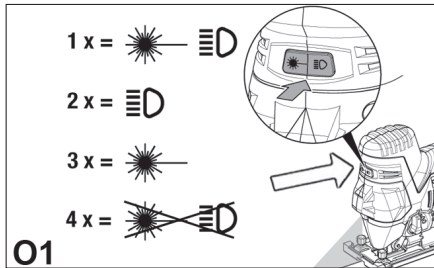
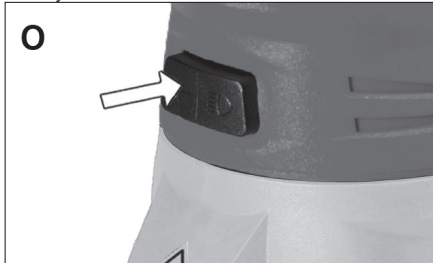

## cięcia ukośnego

Proste dopasowanie płyty podstawowej aluminium do cięcia pod kątem i cięcia w pobliżu

## krawędzi za pomocą dźwigni zaciskowej bez użycia narzędzi.

## Użycie

Przed użyciem wyrzynarki i podłączeniem do sieci upewnij się, że włącznik znajduje się w pozycji „wyłączone”, a osłona ochronna brzeszczota jest w pozycji dolnej. Przyciśnij włącznik i poczekaj aż brzeszczot osiągnie maksymalne obroty. Umieść przednią część płozy na obrabianym materiale i wyrównaj krawędź tnącą z linią, na podstawie której chcesz ciąć. Powoli przyciskaj wyrzynarkę do przodu. Płozę trzymaj równo z obrabianym materiałem.

## Cięcie metalu

Do materiałów żelaznych użyj brzeszczota z drobniejszymi zębami, a do aluminium brzeszczota z grubszymi zębami. Przy cięciu blach zawsze do obu końców mocuj kawałki drewna z obu stron blachy. Obniżysz w ten sposób wibracje i zapobiegiesz rozerwaniu blachy. Należy jednocześnie ciąć drewno i blachę. Nie wywieraj gwałtownego nacisku na brzeszczot w trakcie cięcia metalowej lub stalowej blachy. Chodzi bowiem o twardsze materiały i dlatego cięcie będzie trwało dłużej. Nadmierny nacisk na brzeszczot może skrócić jego żywotność lub uszkodzić silnik. Aby obniżyć nadmierne rozgrzewanie się brzeszczota, możesz na linii cięcia użyć trochę smaru.

## Cięcie laminatu

Przy cięciu większości laminatów i cienkiego drewna używaj brzeszczotów z małymi zębami. Aby zminimalizować strzępienie się skrajów, przymocuj do obydwu końców materiału z obu stron kawałki niepotrzebnego drewna i tnij jednocześnie laminat i drewno.

## Wycinanie otworów - tylko miękkie materiały

Jeżeli chcesz w materiale wyciąć otwór, wywierć dostatecznie wielki otwór, aby zmieścił się w nim brzeszczot wyrzynarki lub postępuj w następujący sposób. Wyraźnie oznacz obszar, który chcesz wyciąć. Umieść wyrzynarkę nad oznaczonym obszarem tak, aby przedni skraj płozy był oparty o tę powierzchnię. Upewnij się, że brzeszczot nie dotyka obrabianej powierzchni - zachowaj dostateczną odległość. Uruchoom wyrzynarkę i delikatnie przesuń brzeszczot na dół w kierunku materiału, ale ciśnienie utrzymuj na przedniej stronie podstawy. Płozą może się w całości oprzeć o materiał, dopiero kiedy brzeszczot zupełnie przeniknie przez materiał. Następnie możesz przesuwać wyrzynarkę jak przy normalnym cięciu.

## Wycinanie rowków / otworów okiennych

Przy cięciu otworów okiennych i rowków użyj najpierw wiertarki lub podobnego przyrządu w celu stworzenia otworu, od którego zaczniesz ciąć. Następnie połóż zaokrągloną część przodu płytki podstawy na powierzchnię którą zaczynasz ciąć i powoli wsuwaj brzeszczot do materiału w wywierconym otworze.

## Cięcie pod kątem (G)

Jeżeli chcesz ustawić kąt nachylenia, poluzuj obie

śruby na płozie wyrzynarki - patrz obrazek G.  
Przesuń płozę trochę do przodu lub do tyłu, dopóki pionowe rowki w płozie nie zrównają się dwiema śrubami z wewnętrznym sześciokątem. Następnie możesz ustawić płozę do pożądanego kąta. Oznaczenie kąta nachylenia znajdziesz na wygiętym uchwycie na górze płozy - pomoże ci to ustawić poprawny kąt - patrz obrazek G.  
Przed dokręceniem śrub skontroluj krążek prowadzący. Po zakończeniu ustawiania, mocno dokręć obie śruby z wewnętrznym sześciokątem. Tnij zgodnie z obrazkiem G.

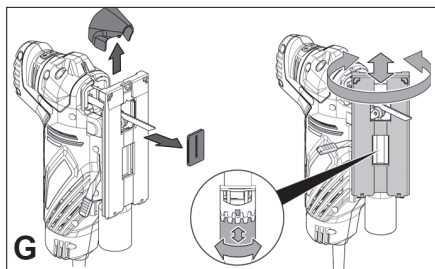

#### Wskazówki związane z pracą

Zawsze używaj brzeszczota przeznaczonego do cięcia danego materiału i odpowiadającego głębokości cięcia.

Brzeszczot tnij przy ruchu do góry i może rozszczepić najwyższą część lub skraj obrabianego materiału. Dlatego przy cięciu obróć materiał tak, aby górna warstwa była po obróbce po tej stronie, której nie będziesz widział.

Przy cięciu nie naciskaj zbyt na wyrzynarkę, wywieraj na brzeszczot jedynie umiarkowany nacisk.

Jeżeli chcesz ciąć precyzyjnie, zamocuj na materiał drewnianą prowadnicę jako pomoc lub użyj inny odpowiedni prowadnik.

#### Rozwiązywanie problemów

Jeżeli wyrzynarki nie da się załączyć, skontroluj dopływ energii elektrycznej, ew. bezpieczniki.

Jeżeli wyrzynarka nie pracuje prawidłowo, skontroluj brzeszczot i krążek prowadzący. Jeżeli brzeszczot jest zużyty, wymień go. Skontroluj również kąt cięcia. Brzeszczot musi być przy normalnym cięciu ułożony dokładnie pod kątem 90°.

Wyrzynarka nie zawiera żadnych części zamiennych, które użytkownik może wymienić. Jeżeli nie wiesz jak usunąć usterkę, dostarcz wyrzynarkę do autoryzowanego dealera w celu naprawy.

#### CZYSZCZENIE I KONSERWACJA

! Przed czyszczeniem i konserwacją zawsze wyjmij kabel zasilający narzędzia z kontaktu.

Twoje narzędzie nie potrzebuje żadnego dodatkowego smarowania czy konserwacji. Nie ma w nim żadnych części, które mógłbyś naprawiać sam.

Nigdy nie używaj wody lub chemicznych środków czyszczących w celu czyszczenia twojego narzędzia.

Wycieraj je suchą tkaniną.

Utrzymuj otwory wentylatora silnika w czystości. Jeżeli zauważysz w obszarze silnika bardzo słabe iskrzenie, z twoim narzędziem jest wszystko w porządku. Przy zwiększonym iskrzeniu mamy do czynienia z uszkodzeniem silnika.

Nigdy nie czyść żadnej części narzędzia twardym, ostrym lub szorstkim przedmiotem.

#### Kontrola i wymiana węglika

Węgliki należy regularnie kontrolować. Poprzez eksploatację dochodzi do ich stopniowego zużycia. Zdejmij uchwyty węglików i wyczyść je.

W przypadku zużycia wymień obydwie węgliki jednocześnie.

Przymocuj uchwyt węglików.

Po przymocowaniu nowych węglików uruchom narzędzie na obroty bez obciążenia na 5 minut.

! Używaj węglików tylko odpowiedniego typu.

#### Długotrwale przechowywanie ręcznego narzędzia.

Narzędzia nie należy umieszczać w miejscach, w których występuje wysoka temperatura.

- O ile jest to możliwe, umieszczaj narzędzie w miejscu o stałej temperaturze i ze stałą wilgotnością.

#### DANE TECHNICZNE

Wartości zasilania	230 V~50 Hz
Pobór mocy	850W
Ilość drgań (skoków) bez obciążenia	0-3000 min-1
wymiana brzeszczotów bez użycia narzędzi	beztropniowa
4 stopnie działania wahań	
maks. głębokość cięcia drewna	80 mm
maksymalna głębokość skrawania	8 mm stal
Maks. Głębokość cięcia:	10 mm plastik
wysokość	21 mm oscylacji
regulacja kąta cięcia:	0-45 °
podstawy korpusu żelaza PP	
miękki uchwyt	
celownik laserowy	
LED	
Klasa zabezpieczenia	□ / II

Poziom ciśnienia akustycznego mierzony na podstawie EN 60745:

LpA (ciśnienie akustyczne)	88 dB (A) KpA=3
LWA (moc akustyczna)	99 dB (A) KwA=3

Podejmij odpowiednie kroki w celu ochrony słuchu!

Używaj środków chroniących słuch zawsze, kiedy ciśnienie akustyczne przekroczy poziom 80 dB (A). Efektywna ważona wartość przyspieszenia na podstawie EN 60745: 14,280 m/s<sup>2</sup> K=1,5

Opozorilo: Vrednost vibracij med uporabo električne ročne naprave se lahko razlikuje od deklarirane vrednosti glede na način, na katerega se naprava uporablja ter glede na naslednje okoliščine: način uporabe el. naprave in vrsto delanega ali vrtnega materiala, stanje naprave in način vzdrževanja, pravilnost izbire uporabljane dodatne uporabe ter zagotovitev njene ostrine in dobre ga stanja, moč oprijema ročaja, upo-

raba protiwibracyjnych napraw, primernost uporabe el. naprave za namen, za katerega je bila načrtovana ter upoštevanje delovnih postopkov v skladu z zahtevami proizvajalca. V primeru, da naprava ni uporabljena pravilno, lahko pripelje do sindroma tresoče roke ali ramena.

**Opozorilo:** Za podrobnosti je potrebno vzeti v obzir raven pojavljanja vibracij v konkretnih pogojih uporabe v vseh delovnih režimih, kot je na primer čas, ko je ročno orodje poleg časa delovanja tudi izključeno in ko je v prostem teku in takrat ne opravlja dela. To lahko občutno zniža raven izpostavljanja tekom celotnega delovnega cikla. Zmanjšajte tveganje vpliva tresljajev in uporabljajte, uporabljajte ostra dleta, svedre in nože. Napravo vzdržujte v skladu s temi navodili ter zagotovite, da bo naprava temeljito mazana. Pri redni uporabi naprave investirajte v antivibracijske naprave. Naprave ne uporabljajte pri temperaturi, nižji od 10°C. Svoje delo načrtujte tako, da boste delo z el. napravo, ki proizvaja visoko tresenje, razdelili na več dni. Pridržujemo si pravico do sprememb.

## **OCHRONA ŚRODOWISKA NATURALNEGO PRZETWARZANIE ODPADÓW**



Narzędzia elektryczne, osprzęt i opakowania powinny zostać przekazane do odzysku odpadów, które nie zagrażają środowisku naturalnemu.

Nie wyrzucaj narzędzi elektrycznych do domowych odpadów!

Zgodnie z dyrektywą europejską WEEE (2012/19/EU) o starych urządzeniach elektrycznych i elektronicznych i jej realizacji w krajowych prawodawstwach, nieużyteczne elektronarzędzie musi zostać oddane do miejsca zakupu podobnego narzędzia lub w dostępnych miejscach zbierających i likwidujących elektronarzędzia. W ten sposób dostarczone narzędzia elektryczne, zostaną zgromadzone, rozebrane i przekazane do odzysku odpadów, który nie zagraża środowisku naturalnemu.

## **GWARANCJA**

W dołączonym materiale znajdziesz specyfikację warunków gwarancyjnych.

Data produkcji

Data produkcji jest włączana do numeru seryjnego na etykiecie produktu.

Numer seryjny ma format ORD-YY-MM-SERI, gdzie ORD to numer zamówienia, YY to rok produkcji, MM to miesiąc produkcji, SERI to numer seryjny produktu.

## ALLGEMEINE SICHERHEITSHINWEISE

**Lesen Sie diese Sicherheitsvorschriften eingehend durch, behalten sie im Gedächtnis und aufbewahren sie.**

**HINWEIS:** Beachten Sie beim Umgang mit elektrischen Maschinen und Elektrowerkzeugen die folgenden Sicherheitshinweise zum Schutz vor Stromschlägen, Personenschäden und Brandgefahr. Der Begriff "Elektrowerkzeug" wird in allen folgenden Anweisungen verwendet und bezeichnet sowohl Elektrowerkzeuge (mit Netzkabel) als auch batteriebetriebene Werkzeuge (ohne Netzkabel).

Bewahren Sie alle Verwarnungen und Hinweise für künftigen Gebrauch

### 1. Arbeitsumfeld

a) Halten Sie den Arbeitsbereich im sauberen Zustand aufrecht und achten Sie auf ausreichende Beleuchtung. Unordnung und dunkle Ecken auf dem Arbeitsplatz sind häufige Unfallquellen. Räumen Sie das Werkzeug auf, das Sie gerade nicht nutzen.

b) Verwenden Sie keine Elektrowerkzeuge in einer Umgebung, in der Brand- oder Explosionsgefahr besteht, d.h. dort, wo sich brennbare Flüssigkeiten, Gase oder Staub befinden. Das Elektrowerkzeug erzeugt einen Funkenneffekt am Kommutator, der zur Staub- oder Dampfentzündung führen kann.

c) Bei der Verwendung von elektrischen Werkzeugen verhindern Sie, dass Unbefugte, insbesondere Kinder, auf den Arbeitsbereich zugreifen können! Wenn Sie gestört sind, können Sie die Kontrolle über die durchgeführte Tätigkeit verlieren. Lassen Sie auf keinen Fall das Elektrowerkzeug ohne Aufsicht. Verhindern Sie den Tieren den Zugang zu Elektroanlagen.

### 2. Elektrische Sicherheit

a) Die Gabel des Netzkabels am Elektrowerkzeug muss der Steckdose entsprechen. Ändern Sie niemals die Gabel zum Werkzeug, das auf der Gabel des Netzkabels einen Erdungsstift hat, verwenden Sie keine Gabelungen oder sonstige Adapter. Unbeschädigte Gabeln und entsprechende Steckdosen reduzieren die Gefahr des Stromschlags. Beschädigte oder verschlaufene Versorgungs-kabel erhöhen die Unfallgefahr des Stromschlags. Ein beschädigtes Netzkabel ist gegen ein neues zu ersetzen, das im autorisierten Service oder beim Importeur erhältlich ist.

b) Vermeiden Sie den Körperkontakt mit den geerdeten Gegenständen, wie z. B. Rohrleitungen, Körper der Zentralheizung, Herde und Kühlschränke. Stromschlag-Gefahr ist größer, wenn Sie auf dem Boden stehen.

c) Setzen Sie die Elektrowerkzeuge nicht dem Regen, der Feuchtigkeit oder Nässe aus. Berühren Sie die Elektrowerkzeuge niemals mit nassen Händen. Waschen Sie das Elektrowerkzeug niemals unter fließendem Wasser und tauchen Sie es nicht ins Wasser.

d) Verwenden Sie das Netzkabel zu keinem anderen, als dem vorgesehenen Zweck. Tragen und ziehen Sie das Elektrowerkzeug nie mit dem Netzkabel. Ziehen Sie die Gabel aus der Steckdose nicht mit dem Kabelzug aus. Vermeiden Sie mechanische Beschädigung der elektrischen Kabel durch scharfe oder heiße Gegenstände.

e) Das elektrische Werkzeug wurde ausschließlich für Wechselstrom hergestellt. Überprüfen Sie immer, ob die elektrische Spannung mit den Angaben auf dem Typenschild des Werkzeugs übereinstimmt.

f) Arbeiten Sie niemals mit Werkzeug mit beschädigtem Kabel oder beschädigter Gabel, mit Werkzeug, das auf den Boden gefallen ist und ist wie auch immer beschädigt.

g) Überzeugen Sie sich, dass die technischen Parameter des Verlängerungskabels den Angaben auf den Werkzeug-Typenschild entsprechen. Wenn Sie das Werkzeug draußen verwenden, benutzen Sie das Kabel für Verwendung im Freien. Das Kabel auf den Verlängerungsspulen muss aufgerollt werden, sonst kommt es zu seiner Überhitzung.

h) Wenn das Elektrowerkzeug in feuchten Räumen oder im Freien verwendet wird, darf es nur verwendet werden, wenn es an Stromkreis mit Fehlerstromschutzschalter (RCD) angeschlossen ist. Verwendung des Stromkreises mit einem Schutzschalter (RCD) reduziert das Risiko des Stromschlags.

i) Handeltorker/ Werkzeug halten Sie ausschließlich auf isolierter Fläche für Anfassen, weil es beim Betrieb zum Kontakt des Schneide- oder Bohrzubehörs mit einem verdeckten Leiter oder mit dem Netzkabel des Werkzeugs kommen kann.

### 3. Sicherheit der Personen

a) Bei Verwendung des Elektrowerkzeugs seien Sie vorsichtig und widmen Sie der ausgeübten Tätigkeit maximale Aufmerksamkeit. Konzentrieren Sie sich auf die Arbeit. Arbeiten Sie mit dem Elektrowerkzeug nicht, wenn Sie müde oder unter dem Einfluss von Drogen, Alkohol oder Medikamenten sind. Schon ein Moment der Unachtsamkeit beim Gebrauch von Elektrowerkzeugen kann zu ernsthaften Verletzungen führen. Während der Arbeit mit dem Elektrowerkzeug essen Sie nicht, trinken Sie nicht und rauchen Sie nicht.

b) Verwenden Sie die Schutzmittel. Tragen Sie immer den Augenschutz. Verwenden Sie eine Schutzausrüstung, die Ihrer Arbeit entspricht. Die Schutzausrüstung wie Atemschutzmaske, rutschfeste Sicherheitsschuhe, Kopfschutz oder Gehörschutz, die in Übereinstimmung mit den Arbeitsbedingungen verwendet werden, verringern das Risiko von Personen-Verletzungen.

c) Vermeiden Sie unbeabsichtigte Einschaltung des Werkzeugs. Übertragen Sie nicht Werkzeug, das an Stromnetz angeschlossen ist, mit dem Finger an dem Schalter oder an dem Auslöser. Vor dem Anschluss an Stromnetz vergewissern Sie sich, dass der Schalter oder der Auslöser in der Position "AUS" sind. Übertragung des Werkzeugs mit dem Finger an dem Schalter oder Einschlebung der Gabel vom Werkzeug in die Steckdose mit dem eingeschalteten Schalter kann schwere Unfälle verursachen.

d) Vor Einschaltung des Werkzeugs entfernen Sie alle Einstellenschlüssel und Werkzeuge. Der Einstellenschlüssel oder das Werkzeug, das zum Drehen des Elektrowerkzeugs befestigt ist, kann Personenverletzung verursachen.

e) Halten Sie immer eine stabile Körperhaltung und Gleichgewicht. Arbeiten nur dort, wohin Sie sicher reichen können. Überschätzen Sie niemals Ihre eigene Kraft. Verwenden Sie kein Elektrowerkzeug, wenn Sie müde sind.

f) Tragen Sie geeignete Kleidung. Tragen Sie Arbeitskleidung. Tragen Sie keine lose Kleidung und keinen Schmuck. Achten Sie darauf, dass Ihr Haar, Ihre Kleidung, Handschuhe oder Körperteile nicht zu nahe der Dreh- oder Heizeile des Elektrowerkzeugs sind.

g) Schließen Sie den Staubsauger an. Wenn es das Werkzeug ermöglicht, schließen Sie eine Einrichtung für Auffangen oder Absaugung des Staubs an und stellen Sie sicher, dass sie richtig angeschlossen und verwendet wird. Der Einsatz dieser Einrichtung kann die Gefahr beschränken, die durch Staub entsteht.

h) Befestigen Sie das Werkstück. Verwenden Sie die Tischklammer oder einen Schraubstock für Befestigung des Teils, den Sie bearbeiten.

i) Verwenden Sie das Elektrowerkzeug nicht, wenn Sie unter Einfluss von Alkohol, Drogen, Medikamenten oder anderen Rausch- oder Suchtmitteln sind.

j) Diese Einrichtung ist nicht für Verwendung von Personen und Kindern mit verminderten physischen oder geistigen Fähigkeiten oder mit ungenügenden Erfahrungen und Kenntnissen vorgesehen, wenn diese nicht unter Aufsicht sind oder wenn sie bzgl. Verwendung der Anlage von einer für deren Sicherheit beauftragten Person nicht unterwiesen wurden. Kinder müssen sich unter Aufsicht befinden, um sicherzustellen, dass sie mit der Einrichtung nicht spielen.

### 4. Verwendung des Elektrowerkzeugs und dessen Wartung

a) Das Elektrowerkzeug ist bei jedem Problem während der Arbeit, vor jeder Reinigung oder Wartung, bei jeder Verlegung und nach Beendigung der Arbeit vom Stromnetz abzuschalten! Arbeiten Sie niemals mit beschädigtem Elektrowerkzeug.

b) Wenn das Werkzeug ungewöhnliche Geräusche oder Geruch gibt, beenden Sie sofort die Arbeit.

c) Überlasten Sie das Elektrowerkzeug nicht. Das elektrische Werkzeug wird besser und sicherer arbeiten, wenn Sie es mit der vorgegebenen Drehzahl betreiben werden. Verwenden Sie das richtige Werkzeug, das für die jeweilige Tätigkeit vorgesehen ist. Das richtige Werkzeug wird die Arbeit besser und sicherer ausüben, für die es konstruiert wurde.

d) Verwenden Sie kein Elektrowerkzeug, das mit dem Betätigungsschalter nicht sicher ein- und auszuschalten ist. Die Verwendung so eines Werkzeugs ist gefährlich. Fehlerhafte Schalter müssen vom zertifizierten Service repariert werden.

e) Schalten Sie das Werkzeug vom Stromnetz ab, ehe Sie mit seiner Einrichtung mit Austausch des Zubehörs oder mit Wartung beginnen. Diese Maßnahme verhindert seinen zufälligen Start.

f) Entorsen Sie nicht benutzte Elektrowerkzeuge und bewahren Sie sie außerhalb der Reichweite von Kindern und unbefugten Personen auf. Elektrowerkzeuge in den Händen unerfahrener Benutzer können gefährlich sein. Lagern Sie Elektrowerkzeuge an einem trockenen und sicheren Ort.

g) Halten Sie das Elektrowerkzeug im guten Zustand. Überprüfen Sie regelmäßig die beweglichen Teile und ihre Beweglichkeit. Überprüfen Sie, ob die Schutzabdeckungen oder andere Teile nicht beschädigt sind, die den sicheren Betrieb des Elektrowerkzeugs gefährden könnten. Wenn das Werkzeug beschädigt ist, muss es vor seinem nächsten Einsatz ordnungsgemäß repariert werden. Viele Unfälle sind durch schlecht gewartetes Elektrowerkzeug verursacht.

h) Halten Sie die Schneidewerkzeuge scharf und sauber. Richtig gewartete und angeschärfte Werkzeuge erleichtern die Arbeit, reduzieren die Verletzungsgefahr und die Arbeit damit kann man besser kontrollieren. Verwendung eines anderen Zubehörs als in der Bedienungsanleitung angezeigt, kann Werkzeugbeschädigung verursachen und eine Verletzungsursache sein.

i) Elektrowerkzeuge, Zubehör, Arbeitswerkzeuge usw. verwenden Sie gemäß diesen Anweisungen und in der für das jeweilige Werkzeug vorgeschriebenen Weise, unter Berücksichtigung der gegebenen Arbeitsbedingungen und der Art der auszuführenden Arbeiten. Die Verwendung des Werkzeugs zu anderen als den vorgesehenen Zwecken kann gefährliche Situationen hervorrufen.

### 5. Verwendung des Akkumulatorkwerkzeugs

a) Bevor Sie den Akku einlegen, überzeugen Sie sich, dass der Schalter in der Position „0-ausgeschaltet“ befindet. Das Einlegen des Akkumulators in ein eingeschaltetes Werkzeug kann gefährliche Situationen verursachen.

b) Zum Aufladen der Akkumulatoren verwenden Sie nur die vom Hersteller vorgeschriebenen Ladegeräte. Verwendung des Ladegeräts für einen anderen Akkumulatortyp kann seine Beschädigung sowie Brandentstehung verursachen.

c) Verwenden Sie immer nur die für das jeweilige Werkzeug vorgesehene Akkumulatoren. Verwendung von anderen Akkumulatoren kann Verletzungen oder Brandentstehung verursachen.

d) Wenn die Batterie nicht verwendet wird, lagern Sie sie getrennt von Metallgegenständen wie Klammern, Schraubenschlüsseln, Schrauben und anderen kleinen Metallgegenständen, die dazu führen können, dass ein Batteriekontakt mit einem anderen verbunden wird. Kurzschließung des Akkumulators kann zu Verletzungen, Verbrennungen oder Feuer führen.

e) Behandeln Sie die Akkumulatoren schonend. Bei ungleichmäßiger Handhabung kann eine Chemikalie aus der Batterie austreten. Vermeiden Sie Kontakt mit dieser Substanz und wenn es trotzdem zum Kontakt kommt, waschen Sie die betroffene Stelle mit fließendem Wasser. Wenn die Chemikalie in die Augen gelangt, sofort einen Arzt aufsuchen. Die Chemikalie aus der Batterie kann zu schweren Verletzungen führen.

### 6. Service

a) Tauschen Sie keine Werkzeuteile aus, reparieren Sie das Werkzeug nicht selbst und greifen Sie in die Werkzeugkonstruktion nicht ein. Überlassen Sie die Reparatur des Werkzeugs qualifiziertem Personal.

b) Jede Reparatur oder Änderung des Produkts ohne Berechtigung von unserer Gesellschaft ist unzulässig (Unfall- oder Schadensgefahr).

c) Lassen Sie das Werkzeug immer in einem zertifizierten Service reparieren. Verwenden Sie nur Originalteile oder empfohlene Ersatzteile. Nur so können Sie Ihre Sicherheit und Sicherheit Ihres Werkzeugs sicherstellen.

## ZUSÄTZLICHE SICHERHEITSHINWEISE

Bitte lesen Sie diese Sicherheitshinweise vor Gebrauch sorgfältig durch und bewahren Sie sie an einem sicheren Ort auf.

! - Dieses Symbol weist auf das Risiko von Verletzungen oder Schäden am Gerät hin.

! Die Nichtbeachtung der Anweisungen in diesem Handbuch kann zu Verletzungen führen.

! Die elektrische Stichsäge entspricht den geltenden technischen Vorschriften und Normen.

! Befestigen Sie das geschnittene Material mit Klammern oder einem Schraubstock. Dadurch werden Vibrationen und störende Schnitte vermieden.

! Überprüfen Sie vor dem Schneiden das zu schneidende Material und entfernen Sie alle Schrauben, Heftklammern oder Nägel.

! Bei der Arbeit mit einer Stichsäge muss immer die Schutzabdeckung angebracht sein.

! Überprüfen Sie regelmäßig die Befestigungsstärke des Sägeblattes.

! Verwenden Sie keine beschädigten oder abgenutzten Sägeblätter. Ersetzen Sie das stumpfe Sägeblatt sofort.

! Überprüfen Sie regelmäßig die Einstellung der Führungsrolle.

! Starten Sie die Säge nicht, während das Sägeblatt in das Werkstück eingesetzt ist.

! Überlasten Sie die Säge niemals genug, um den Motor abzustellen.

! Versuchen Sie niemals, die Bewegung des Sägeblattes zu stoppen, auch wenn der Motor bereits abgestellt ist.

! Das Sägeblatt fährt sehr schnell aus. Die Zähne des Blattes sind sehr scharf. Richten Sie die Säge niemals auf Menschen.

! Tragen Sie bei staubigen Arbeiten eine Staubmaske sowie eine Schutzbrille.

! Die Verwendung von Zubehör, das nicht vom Hersteller empfohlen oder nicht mit dem Produkt geliefert wurde, kann zu Feuer, Stromschlag oder schweren Verletzungen führen.

! Jede Einstellung oder Änderung des Geräts ohne die Genehmigung unseres Unternehmens kann zu Verletzungen oder Schäden am Benutzer führen.

### - BEACHTUNG!

Schauen Sie niemals direkt in den Laserstrahl und richten Sie den Strahl niemals auf jemanden. Die Energie des Laserstrahls ist für die Augen äußerst schädlich. / LASER - Klasse 2, Wellenlänge 650 nm, Strahlung <1 mW /

- Schutzausrüstung gegen Lärm, Staub und Vibrationen verwenden !!!

SPICHERN SIE DIESE SICHERHEITSHINWEISE !!!

## BESCHREIBUNG (A)

Diese elektrische Stichsäge ist zum Schneiden von Holz, Metallen und Kunststoffen konzipiert.

- 1) -
- 2) Netzschalter
- 3) Schutzhülle
- 4) Führungsrolle
- 5) Sägeblatt
- 6) Grundplatte
- 7) Laserschalter
- 8) Staubabsaugung
- 9) Sägeblattverriegelungshebel
- 10) Sägeblatthalter
- 11) Vibrationsfrequenzregler
- 12) Parallelführung
- 13) Saugaufsatz
- 14) Feststellschraube
- 15) Schalter für die Voroszillationseinstellung
- 16) Kabel
- 17) Saugschalter
- 18) Laser
- 19) Schnittwinkel

### Zubehör

- 1x parallele Führung
- 1x Staubabsaugaufsatz
- 1x Sägeblatt für Stahl
- 3x Sägeblatt für Holz

### Piktogramme

Piktogramme auf der Produktverpackung:

- a) Stromversorgungswerte
- b) Stromverbrauch
- c) Leerlaufdrehzahl / Anzahl der Schwingungen
- d) max. Schnitttiefe - Holz

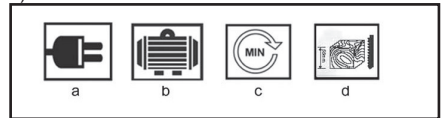

## GEBRAUCH UND BETRIEB

ASIST-Tools sind nur für den Heim- oder Hobbygebrauch bestimmt.

Der Hersteller und Importeur raten davon ab, dieses Werkzeug unter extremen Bedingungen und unter hohen Belastungen zu verwenden.

Zusätzliche Anforderungen müssen Gegenstand einer Vereinbarung zwischen dem Hersteller und dem Kunden sein.

### Einsetzen des Sägeblattes (B)

! Ziehen Sie immer den Stecker aus der Steckdose, bevor Sie das Sägeblatt austauschen.

Der Sägeblatthalter ist mit einem Hebel zur Sicherung des Sägeblattes (9) ausgestattet. Mit dieser Funktion kann das Sägeblatt ohne Verwendung von Werkzeugen befestigt und freigegeben werden.

Drehen Sie den Sägeblatt nach oben. Drehen Sie den

Verriegelungshebel (9) im Uhrzeigersinn und halten Sie ihn in dieser Position. Führen Sie das Sägeblatt so in die Nut im Halter (10) ein, dass sein hinterer Teil in die Kerbe in der Stützführungsscheibe passt. Die Zähne des Sägeblattes müssen nach vorne zeigen. Lassen Sie dann den Verriegelungshebel (9) los.

Das Sägeblatt sitzt fest.

Überprüfen Sie den Aufsatz, indem Sie am Sägeblatt ziehen.

Überprüfen Sie regelmäßig, ob das Blatt fest sitzt. Führen Sie diese Prüfung erst durch, nachdem Sie die Säge ausgeschaltet, den Stecker aus der Steckdose gezogen und das Sägeblatt angehalten haben! Ersetzen Sie verschlissene Sägeblätter rechtzeitig. Die Verwendung stumpfer Sägeblätter verringert die Schnittgenauigkeit und kann den Motor überlasten!

#### Aufbewahrung des Inbusschlüssels

Der Inbusschlüssel befindet sich auf der Rückseite der Säge. Bringen Sie es nach Gebrauch immer wieder an seinen Platz.

#### Starten und Stoppen (E)

Drücken Sie den Schalter (2), um die Stichsäge zu starten. Lassen Sie den Schalter (2) los, um die Säge auszuschalten.

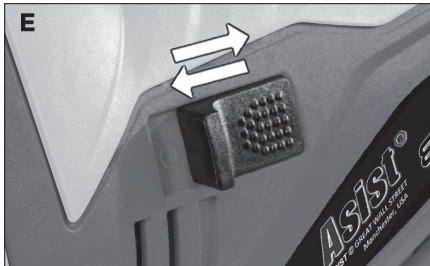

#### Einstellung der Vibrationsfrequenz (K)

Verwenden Sie die Steuerung (11), um die gewünschte Sägeblattschwingungsfrequenz auszuwählen.

1-2 = niedrige Schwingungsfrequenz,

3-4 = Mittlere Schwingungsfrequenz,

5-6 = Hohe Schwingungsfrequenz

Die Schwingungsfrequenz muss abhängig von der Art des Materials und den Arbeitsbedingungen eingestellt werden. Die Frequenz muss hoch genug sein, damit die Arbeit einen angemessenen Fortschritt erzielt, aber gleichzeitig niedrig genug, um einen sauberen Schnitt aufrechtzuerhalten und eine Verformung des zu schneidenden Materials zu verhindern. Im Allgemeinen arbeiten feinere Sägeblätter mit einer höheren Schwingungsfrequenz, was gröbere Blätter mit sich bringen.

Kühlen Sie die Säge nach längerer Arbeit mit einer niedrigen Schwingungsfrequenz ab, indem Sie sie ohne Last mit einer maximalen Schwingungsfrequenz von ca. 3 Minuten laufen lassen.

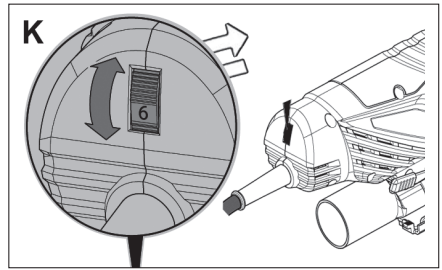

#### Verwendung der Extraktion (I)

Sägemehl wird mit einem Adapter und einem angeschlossenen Staubsauger von der Arbeitsfläche entfernt.

Setzen Sie den Adapter (13) auf die Hülse.

Befestigen Sie den Staubsaugerschlauch am Adapter (13).



#### Verwendung der Parallelschiene (H)

Mit der parallelen Leiste können Sie mithilfe einer metrischen Skala präzise parallele Schnitte ausführen.

Setzen Sie die parallele Schiene in die entsprechenden Löcher in der Grundplatte ein und befestigen Sie die Schrauben in der gewünschten Position - siehe Abb. H.

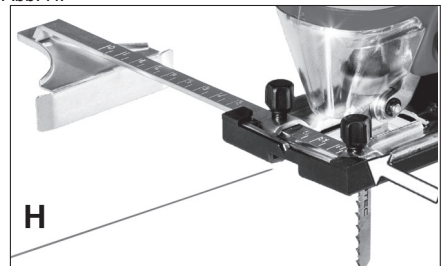

#### Einstellung des Voroszillationsschalters (F)

Mit der Blattschwingung, die in einem von vier Schritten einstellbar ist, können Sie den Sägevorschub (Schnittgeschwindigkeit), die Leistung und das Erscheinungsbild des Schnitts einstellen.

Bei jeder Abwärtsbewegung wird das Sägeblatt vom Material aufgenommen, was das Ausstoßen von Schneidstaub erleichtert, die durch Reibung erzeugte Wärme verringert und die Lebensdauer des Sägeblattes verlängert. Gleichzeitig ermöglicht

die Reduzierung der Vorschubkraft Arbeiten ohne Materialermüdung. Mit dem Vorvibrationsschalter (15) kann die Vibration in einem von vier Schritten eingestellt werden.

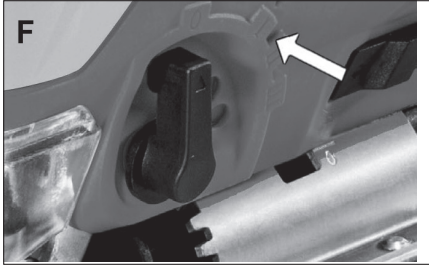

#### Voroszillationseinstellung

Level 0 - Kein Vorschuss. Material: Gummi, Keramik, Aluminium, Stahl.  
 Level 1 - Leichte Vorfreude. Material: Kunststoff, Holz, Aluminium.  
 Level 2 - Mittlerer Sprung. Material: Holz.  
 Level 3 - Ein großartiger Starter. Material: Holz.  
 Je genauer und sauberer die Schnittkante sein sollte, desto kleiner sollte im Allgemeinen der Grad der Vorschwingung gewählt werden, oder die Vorschwingung sollte überhaupt nicht verwendet werden. Wenn Sie mit dünnem Material, z. B. einem Blech, arbeiten, schalten Sie das Vorbiegen aus. Bei der Arbeit mit Materialien wie Weichholz oder beim Schneiden in Richtung der Textur kann ein großer Vorsprung verwendet werden.

#### Verwendung eines Lasergenerators (O)

! Schauen Sie niemals direkt in den Laserstrahl und richten Sie den Strahl niemals auf jemanden.  
 Der Lasergenerator dient zum präzisen Präzisions-schneiden.  
 Drücken Sie bei Verwendung des Lasergenerators einfach den Laserschalter (14). Der Lasergenerator projiziert dann sichtbares rotes Licht auf die Werkstückoberfläche. Machen Sie den Schnitt in einem Winkel entlang des roten Balkens.  
 ! Sägemehl kann den Laserstrahl blockieren. Reinigen Sie den Lasergenerator daher regelmäßig.  
 Schalten Sie den Laser aus, wenn Sie die Säge ausschalten. Der Laser schaltet sich nicht automatisch aus.  
 Beachten!  
 Dieses Produkt verwendet einen Laser der Klasse 2. Reparaturen dürfen nur von qualifiziertem Servicepersonal durchgeführt werden.

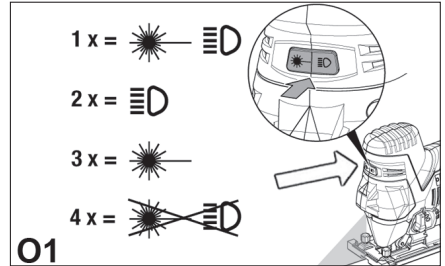
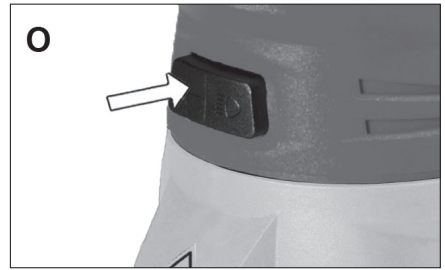

#### Gehrungsschnitte

Einfache Einstellung der Aluminiumgrundplatte für Gehrungsschnitte und kantennahes Schneiden mit einem werkzeuglosen Spannhebel.

#### Benutzen

Stellen Sie vor dem Verwenden der Stichsäge und dem Anschließen an das Stromnetz sicher, dass sich der Schalter in der Position "Aus" befindet und sich die Schutzabdeckung des Sägeblattes in der unteren Position befindet. Drücken Sie den Netzschalter und warten Sie, bis das Sägeblatt die maximale Frequenz erreicht hat. Legen Sie die Fläche der Grundplatte auf das Werkstück und richten Sie die Schneide auf die Linie aus, die Sie schneiden möchten. Schieben Sie die Säge langsam nach vorne. Halten Sie die Grundplatte horizontal mit dem Werkstück.

#### Metall schneiden

Verwenden Sie für Eisenwerkstoffe ein Sägeblatt mit feineren Zähnen und ein Aluminiumsägeblatt mit dickeren Zähnen. Befestigen Sie beim Schneiden von Blechen immer Holzstücke auf beiden Seiten des Blechs an beiden Enden. Dies reduziert Vibrationen und verhindert, dass das Blatt reißt. Es ist notwendig, gleichzeitig Holz 1plech zu schneiden. Drücken Sie beim Schneiden von Metall- oder Stahlblech nicht mit Gewalt auf das Sägeblatt. Dies sind härtere Materialien und das Schneiden dauert länger. Übermäßiger Druck auf das Sägeblatt kann die Lebensdauer des Sägeblattes verkürzen oder den Motor beschädigen. Um eine Überhitzung des Sägeblattes zu vermeiden, können Sie etwas Fett auf die Schnittlinie auftragen.

#### Laminatschneiden

Verwenden Sie zum Schneiden der meisten dünnen Holzlamine ein Sägeblatt mit feinen Zähnen. Um Kantenrisse zu minimieren, befestigen Sie auf beiden

Seiten Holzabfälle an beiden Enden des Materials und schneiden Sie gleichzeitig das Laminat und das Holz.

#### Lochschnneiden - nur weiche Materialien

Wenn Sie ein Loch in das Material schneiden möchten, bohren Sie ein Loch, das groß genug ist, um das Säbelsägeblatt einzuführen, oder gehen Sie wie folgt vor. Markieren Sie den Bereich, den Sie schneiden möchten. Positionieren Sie die Säge so über dem markierten Bereich, dass die abgerundete Vorderkante der Grundplatte auf der Oberfläche aufliegt.

Stellen Sie sicher, dass das Sägeblatt die zu behandelnde Oberfläche nicht berührt - halten Sie einen ausreichenden Abstand ein. Senken Sie die Säge ab und schieben Sie das Sägeblatt vorsichtig in das Material, aber halten Sie den Druck auf der Vorderseite des Sockels aufrecht. Die Grundplatte kann das Material nur dann vollständig tragen, wenn das Sägeblatt das Material vollständig durchdrungen hat. Dann können Sie die Säge wie beim normalen Schneiden bewegen.

#### Schneiden von Rillen / Fensteröffnungen

Verwenden Sie beim Schneiden von Fensteröffnungen und Rillen zuerst einen Bohrer oder ein ähnliches Werkzeug, um das Loch zu erstellen, aus dem Sie mit dem Schneiden beginnen möchten. Legen Sie dann den abgerundeten Teil der Grundplattenfläche auf die zu schneidende Oberfläche und führen Sie das Sägeblatt langsam in das Material im Bohrloch ein.

#### Winkelschnneiden (G)

Lösen Sie zum Einstellen des Neigungswinkels beide Schrauben an der Sägegrundplatte, siehe. Abb. G. Schieben Sie die Grundplatte leicht nach vorne oder hinten, bis die vertikalen Nuten in der Grundplatte mit den beiden Inbusschrauben übereinstimmen. Anschließend können Sie die Grundplatte auf den gewünschten Winkel einstellen. Sie finden die Neigungswinkelmarkierung an der gebogenen Halterung oben auf der Grundplatte, um den richtigen Winkel einzustellen (siehe Abb. G). Überprüfen Sie die Führungsrolle, bevor Sie die Schrauben festziehen. Ziehen Sie nach Abschluss der Einstellung beide Schrauben mit dem Inbusschlüssel fest an. Schnitt nach Abb. G.

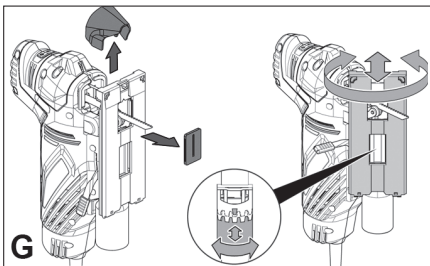

Tipps für die Arbeit

Verwenden Sie immer ein Sägeblatt, das zum Schneiden des Materials geeignet ist und der Schnitttiefe entspricht.

Das Sägeblatt schneidet, wenn es nach oben bewegt wird, und kann die oberste Schicht oder die Kanten des zu bearbeitenden Materials abplatzen. Drehen Sie das Material daher beim Schneiden so, dass sich die oberste Schicht auf der Seite befindet, die nach der Bearbeitung nicht sichtbar ist.

Üben Sie beim Schneiden nicht zu viel Druck auf die Säge aus, sondern üben Sie nur geringen Druck auf das Sägeblatt aus.

Wenn Sie genau schneiden möchten, befestigen Sie eine Holzführungsstange als Hilfsmittel am Material oder verwenden Sie eine andere geeignete Führung.

#### Probleme lösen

Wenn die Stichsäge nicht eingeschaltet werden kann, überprüfen Sie die Stromversorgung. Energie, resp. Sicherungen.

Wenn die Säge nicht richtig funktioniert, überprüfen Sie das Sägeblatt und die Führungsrolle. Wenn das Sägeblatt abgenutzt ist, ersetzen Sie es. Überprüfen Sie auch den Schnittwinkel. Das Sägeblatt muss beim normalen Schneiden genau 90° betragen.

Die Säbelsäge enthält keine vom Benutzer austauschbaren Ersatzteile. Wenn Sie nicht wissen, wie Sie den Fehler beheben können, bringen Sie die Säge zur Reparatur zu einem autorisierten Händler.

Viac o tomo zdrojovom texteNa ziskanie ďalších informácií o preklade sa vyžaduje zdrojový text Odoslať spätnú väzbu

Bočné panely

#### REINIGUNG UND INSTANDHALTUNG

! Ziehen Sie vor der Reinigung und Wartung immer den Stecker aus der Steckdose.

Ihr Werkzeug erfordert keine zusätzliche Schmierung oder Wartung. Es gibt keine Teile, die Sie reparieren können.

Verwenden Sie niemals Wasser oder chemische Reinigungsmittel, um Ihre Werkzeuge zu reinigen.

Wischen Sie es mit einem trockenen Tuch ab.

Halten Sie die Lüftungsschlitze des Motorlüfters sauber.

Wenn Sie im Motorraum nur sehr wenig Funken sehen, ist Ihr Werkzeug in Ordnung. Erhöhte Funkenbildung ist ein Fehler im Motor.

Reinigen Sie niemals Teile des Werkzeugs mit einem harten, scharfen oder rauen Gegenstand.

#### Kohlenstoffinspektion und -austausch

Kohlenstoffe müssen regelmäßig überprüft werden. Der Betrieb der Werkzeuge verursacht ihren allmählichen Verschleiß.

Entfernen Sie die Carbonhalter und reinigen Sie die Kohlenstoffe.

Bei Verschleiß beide Kohlenstoffe gleichzeitig austauschen.

Befestigen Sie die Carbonhalter.

Lassen Sie das Werkzeug nach dem Anbringen der neuen Kohlenstoffe 5 Minuten lang ohne Last laufen.



! Verwenden Sie nur Kohlenstoffe des richtigen Typs.

Langzeitlagerung von Handwerkzeugen

Lagern Sie das Werkzeug nicht an einem Ort mit hoher Temperatur.

- Lagern Sie das Werkzeug nach Möglichkeit an einem Ort mit konstanter Temperatur und Luftfeuchtigkeit.

---

## SPEZIFIKATIONEN

---

Versorgungswerte 230 V ~ 50 Hz  
Leistungsaufnahme 850W  
Anzahl der Leerlaufschwingungen 0-3000 min-1  
werkzeugloser Sägeblattwechsel  
kontinuierliche Regulierung

4 Grad vorrücken  
max. Schnitttiefe: Holz 80mm  
max. Schnitttiefe: Stahl 8mm  
max. Schnitttiefe: Kunststoff 10mm  
Schwingungshöhe 21mm  
einstellbarer Schnittwinkel: 0-45 °  
Basiseisen, Körper PP  
weicher Griff  
Laser zielen  
LED-Licht  
Schutzklasse  / II

Änderungen vorbehalten.

Schalldruckpegel gemessen nach EN 60745:

LpA (Schalldruck) 88 dB (A) KpA = 3

LWA (Schalleistung) 99 dB (A) Kwa = 3

Ergreifen Sie geeignete Maßnahmen, um Ihr Gehör zu schützen! Tragen Sie einen Gehörschutz, wenn der Schalldruck 80 dB (A) überschreitet.

Gewichteter Effektivwert der Beschleunigung nach EN 60745: 14,280 m / s<sup>2</sup> K = 1,5

Warnung: Der Vibrationswert während des tatsächlichen Einsatzes des Elektrohandwerkzeugs kann von dem angegebenen Wert abhängig von der Verwendung des Werkzeugs und abhängig von den folgenden Umständen abweichen:

Werkzeuge und Art des geschnittenen oder gebohrten Materials, Zustand des Werkzeugs und der Art und Weise, wie es gewartet wird, die Richtigkeit der Wahl des verwendeten Zubehörs und seine Schärfe und guter Zustand, die Griffstärke, die Verwendung von Schwingungsdämpfern, die Eignung des Elektrowerkzeugs für den jeweiligen Zweck, für den es entworfen wurde und Einhaltung der Arbeitsabläufe wie vom Hersteller vorgegeben.

Wenn dieses Werkzeug unrichtig verwendet wird, kann es Syndrom des Hand-Armzitterns verursachen.

Warnung: Zur Klarstellung ist es erforderlich, die Vibrationsstärke unter bestimmten Betriebsbedingungen in allen Betriebsmodi zu berücksichtigen, z. B. wenn die Handwerkzeuge ausgeschaltet sind, mit Ausnahme der Betriebszeit und wenn das Werkzeug leerläuft und

arbeitet nicht. Das kann die Exposition während des gesamten Arbeitszyklus deutlich reduzieren.

Minimieren Sie das Risiko der Vibrationsfolgen, verwenden Sie scharfe Meißel, Bohrer und Messer.

Werkzeug warten Sie in Übereinstimmung mit diesen Anweisungen und sorgen Sie für ausreichende Schmierung.

Bei regelmäßiger Verwendung des Werkzeugs investieren Sie in das Antivibrationszubehör.

Verwenden Sie das Werkzeug niemals bei Temperaturen unter 10 °C. Bei Planung verteilen Sie die Arbeit mit dem die hohen Vibrationen produzierenden Elektrowerkzeug in mehrere Tage.

Änderungen vorbehalten

---

## UMWELTSCHUTZ ABFALLENTSORGUNG

---



Elektrowerkzeug, Zubehör und Verpackungen sollten zur umweltfreundlichen Wiederverwertung abgeliefert werden.

Werfen Sie das Elektrowerkzeug nicht in den Hausmüll aus!

Gemäß der europäischen Richtlinie WEEE (2012/19 /EU) über alte elektrische und elektronische Geräte und deren Angleichung in nationalen Gesetzen müssen unbrauchbare Elektrowerkzeuge im Ort der Beschaffung ähnlicher Werkzeuge oder in den verfügbaren Sammelstellen für die Sammlung und Entsorgung von Elektrowerkzeugen abgegeben werden. Diese Elektrowerkzeuge werden gesammelt, demontiert und zu umweltfreundlicher Wiederverwertung geliefert.

---

## GARANTIE

---

Die Garantiebestimmungen finden Sie im angehängten Material.

---

## Produktionsdatum

---

Das Produktionsdatum ist in die Seriennummer auf dem Produktetikett integriert.

Die Produktnummer hat das Format ORD-YY--SERI. ORD ist die Bestellnummer, YY das Herstellungsjahr, den Produktionsmonat darstellen, SERI ist die Seriennummer des Produkts.

## OPĆE SIGURNOSNE UPUTE

### Ove sigurnosne upute pažljivo pročitajte, zapamtite je i spremite

**UPOZORENJE:** Prilikom korištenja električnih strojeva i električnog alata potrebno je pridržavati se i poštivati sljedeće sigurnosne upute zbog razloga zaštite od udara električnom strujom, ozljede osoba i opasnosti nastanka požara. Pod izrazom „električni alat“ se u svim dolje navedenim uputama podrazumijeva kako električni alat napajani iz mreže (kablom za napajanje), tako i alat napajani iz baterija (bez kabla za napajanje). Sve opaske i upute spremite za sljedeću uporabu.

#### 1. Radna okolina

- Radno površinu održavajte u čistom stanju i dobro osvijetljen. Nered i mračna mjesta na radnom mjestu obično su uzrok nesretnog slučaja. Spremite alat koji trenutno ne koristite.
- Električni alat nemojte koristiti u okruženju s opasnošću od nastanka požara ili eksplozije, to znači na mjestima, gdje se pojavljuju zapaljive tvari, plinovi ili prašina u električnim alatima stvaraju se na komutatoru iskrenja, što može biti uzrok zapaljenja prašine ili isparivanja.
- Prilikom korištenja el. alata spriječite pristup nezaposlenim osobama, naročito djeci, u radni prostor! Ukoliko ste ometani, možete izgubiti kontrolu nad vršenjem posla. ni u kom slučaju električni alat nemojte ostavljati bez nadzora, spriječite životinjama pristup opremi.

#### 2. Električna sigurnost

- Žile kabla za napajanje električnog alata mora odgovarati mrežnoj utičnici. Nikada na bilo koji način nemojte mijenjati žilu. Za alat koji na žili kabla za napajanje ima zaštitni klin, nikada nemojte koristiti razdjelivače ili druge adaptere. Neoštećene vilice i odgovarajuće utičnice sprječavaju opasnost od udara električnom strujom. Oštećene ili zamotani kablovi napajanja povećavaju opasnost udara električnom strujom. Ukoliko je mrežni kabl oštećen, neophodno je zamijeniti ga za novi mrežni kabl, koji se može dobiti u ovlaštenom servisnom centru ili kod dobavljača.
- Spriječite dodir tijela s uzamjenim predmetima, kao što npr. cijevi, grijači centralnog grijanja, štednjaci i hladnjaci. Opasnost od udara električnom strujom mnogo je vjerojatnije ako je vaše tijelo povezano sa zemljom.
- Električni alat nemojte zlagati na kišu, vlagu ili na držati na mokrom mjestu. Električni alat nikada nemojte dirati mokrim rukama, prati pod mlazom tekuće vode te ga nemojte uranjati u vodu.
- Kabel za napajanje nemojte koristiti u vode svrhe nego za koje je namijenjen. Električni alat nikada nemojte nositi i vući držeći za kabl napajanja. Nemojte izvlačiti utikač iz utičnice povlačenjem za kabl. Spriječite mehaničko oštećenje električnih kabela ostrim ili vrućim predmetima.
- Električni alat proizveden je isključivo za napajanje naizmjeničnom el. strujom. Uvijek provjerite da li električni napon odgovara podacima naznačenim na tipskoj pločici alata.
- Nemojte nikada raditi s alatom koji ima oštećeni el. kabl ili žile, ako je ispao na tlo ili je na bilo koji način oštećen.
- U slučaju uporabe produžnog kabla uvijek provjerite da i njegovi tehnički parametri odgovaraju podacima naznačenim na tipskoj pločici alata. Ako električni alat koristite na otvorenom, tada uporabite produžni kabl prikladan za vanjsku primjenu. Kada koristite produžne bušiljke potrebno ih je razviti, kako bi se spriječilo pregrijavanje kabela.
- Ako se električni alat koristi u vlažnim prostorijama ili na otvorenom, dopušteno je koristiti ga samo, ako je uključeno u el. krug sa strujom zaštitom ≤30 mA. Primjena el. kruga sa zaštitom /RCD/ smanjuje opasnost od udara električnom strujom.
- Ručni el. alat držite isključivo za izolirane površine namijenjene za hvata nje, pošto tijekom rada može doći do kontakta opreme za rezanje ili bušenja sa sakrivenim vodičim ili sa kablom napajanja alata.

#### 3. Sigurnost osoba

- Kada koristite električni alat budite oprezni i pažljivi, obratite najveću moguću pozornost tijekom rada koji upravo izvodite. Usredotočite se na rad. Ukoliko ste umorni nemojte raditi s električnim alatom, ili ako ste pod utjecajem droga, alkohola ili lijekova. U trenutačnu ne pozornost tijekom korištenja električnog alata može dovesti do ozbiljne povrede osoba. Prilikom rada s električnim alatom nemojte jesti, piti ni pušiti.
- Koristite zaštitnu opremu. Uvijek koristite zaštitnu vidu. Koristite zaštitnu opremu primarnu vrsti rada koju vršite. Zaštitna oprema kao je primjerice respirator, sigurnosne cipele s protukliznom površinom, maršama na glavi ili zaštitna sluha koja se koristi u skladu s uvjetima rada smanjuju rizik od povrede osoba.
- Spriječite nepoželjno uključivanje alata. Nemojte prenositi alat priključen na električnu mrežu držeći prst na prekidaču ili na gumbu. Prije priključenja na električnu mrežu uvjerite se da je prekidač ili gumb u poziciji „isključeno“. Prenošenje alata držeći prst na prekidaču ili uključivanje utikača u utičnicu ako je prekidač uključen, može biti uzrok ozbiljnih ozljeda.
- Prije uključivanja alata uklonite sve podesive ključeve i uređaje. Podesni ključ ili uređaj koji ostane pričvršćen za rotirajući dio električnog alata može biti uzrok ozbiljne povrede osoba.
- Uvijek održavajte stabilan postoj i ravnost. Radite samo tamo gdje možete sigurno dosegnuti. Nikada nemojte precjenjivati svoj vlastitu snagu. Električni alat nemojte koristiti ako ste umorni.
- Obucite se na odgovarajući način. Nosite radnu odjeću. Nemojte nositi komotnu odjeću ili nakit. Vodite brigu da vaša kosa, odjeća, rukavice ili bilo koji drugi dio vašeg tijela nije previše blizu rotirajućih ili vrućih dijelova električnog alata.

- Priključite uređaje za usisavanje prašine. Ako alat ima mogućnost priključenja opreme za hvatanje ili usisavanje prašine, osigurajte da se radno priključiti i koristi. Uporaba ovih uređaja može spriječiti opasnost koja nastaje uslijed prašine.
- Čvrsto priključite izradak. Koristite stolarsku stezaljku ili stezaljku za pričvršćivanje dijela koji ćete obrađivati.

i) Nemojte koristiti električni alat ako ste pod utjecajem alkohola, droga, lijekova ili drugih opojnih ili ovisnih sredstava.

- Ovaj uređaj ne smiju koristiti osobe (uključujući djecu) sa smanjenim tjelesnim, čulnim ili duševnim sposobnostima, ili bez odgovarajućeg iskustva i znanja, ako nisu pod nadzorom ili nisu upoznati s uputama za korištenje uređaja od osobe odgovorne za njihovu sigurnost. Djeca moraju biti pod nadzorom, kako biste se uvjertli da se s uređajem ne igraju.

#### 4. Korištenje električnog alata i njegovo održavanje

- El. alat uvijek izvucite iz mreže u slučaju bilo kojih problema tijekom rada, prije svakog čišćenja ili održavanja, prilikom svakog premještanja i poslije završetka rada! Nikada nemojte raditi sa el. alatom ako je na bilo koji način oštećen.
- Ako alat počne proizvoditi nenormalan zvuk ili loš miris, rad sa njime odmah završite.
- Električni alat nemojte opterećivati. Električni alat će raditi bolje i sigurnije ako radi s okretajima za koje je osmišljen. Koristite pravilan alat i je namijenjen za određeni rad. Pravilan alat će bolje i sigurnije vršiti rad za koji je namijenjen.
- Nemojte koristiti električni alat koji nije moguće sigurno uključiti i isključiti na kontrolni prekidač. Korištenje takvog alata je opasno. Neispravne prekidače potrebno je popraviti u certifikiranom servisu.
- Alat isključite iz izvora električne energije prije nego ste počeli vršiti njegovo postavljanje, mijenjati opremu ili vršiti održavanje. Ova mjera opreznosti sprječava opasnost od slučajnog puštanja u rad.
- Električni alat koji se ne koristi potrebno je spremiti i čuvati izvan doseg djece i ne ovlaštenih osoba. Električni alat u rukama neiskusnih korisnika može biti opasno. Električni alat čuvati na suhom i sigurnom mjestu.
- Električni alat održavati u dobrom stanju. Redovito provjeravajte namještanje rotirajućih dijelova i njihovo pokretanje. Provjeravajte da li nisu oštećeni zaštitni poklovi ili drugi dijelovi koji mogu ugrožavati sigurnu funkciju električnog alata. Ako je alat oštećen, prije ponovne uporabe osigurajte njegov pravilan popravak. Puno ožljeda uzrokovano je uslijed nepravilnog održavanja električnog alata.
- Alat za rezanje mora biti oštar i čist. Ukoliko se alat pravilno održava i brusi otklašen je rad, sprječava se opasnost ozljede i poslovi sa njime jednostavnije se kontroliraju. Korištenje druge opreme od one koja je namjena u uputama za rukovanje može prouzročiti oštećenje alata i biti uzrok od ozljede.
- Električni alat, opremu, radne uređaje itd. koristite u skladu s ovim uputama i na takav način koji je propisan za određeni električni alat te s obzirom na uvjete rada i vrstu izvođenog rada. Korištenje alata u druge svrhe nego za koje je namijenjen, može dovesti do opasnih situacija.

#### 5. Primjena alata na akumulator

- Prije nego stavite akumulator uvjerite se da je prekidač u poziciji „0 isključeno“. Stavljanje akumulatora u uključeni alat može uzrokovati opasne situacija.
- Za punjenje akumulatora koristite samo punjače propisane od strane proizvođača. Uporaba punjača za drugu vrstu akumulatora za posljedicu može imati oštećenje istog i nastanak požara.
- Koristite samo akumulator nemi namijenjene za određeni alat. Uporaba drugih vrsta akumulatora za posljedicu može imati ozljede ili nastanak požara.
- Kada se akumulator ne koristi, čuvajte ga odvojeno od metalnih predmeta kao što su stezaljke, ključevi, vijci i drugi metalni manji predmeti koji bi mogli uzrokovati spajanje jednog kontakta akumulatora s drugim. Kratki spoj akumulatora može uzrokovati ozljede, opekline ili nastanak požara.
- S akumulatorima postupajte bržno. U slučaju neopreznog postupanja iz akumulatora može isticati kemijska tvar. Spriječite kontakt s takvim tvarima te ako unatoc tome dođe do kontakta, zahvaćeno mjesto operite pod mlazom vode. Ako kemijska tvar ude u oči, odmah potražite liječničku pomoć. Kemijska tvar iz akumulatora može uzrokovati ozbiljne ozljede.

#### 6. Servis

- Nemojte mijenjati dijelove alata, sami nemojte vršiti popravke ni na drugi način nemojte mijenjati konstrukciju alata. Popravak alata povjerite kvalificiranim osobama.
- Bilo koji popravak ili promjena proizvoda bez dozvole naše tvrtke nije dopušten (može uzrokovati nesretan slučaj ili štetu korisnika).
- Električni alat uvijek dajte popraviti u certifikiranom servisnom centru. Koristite samo originalne ili preporučene rezervne dijelove. Tako ćete sami sebi i svom alatu osigurati sigurnost.

## DODATNE UPUTE O SIGURNOSTI

Molimo pažljivo pročitajte ove sigurnosne upute prije uporabe i čuvajte ih na sigurnom mjestu.

! - Ovaj simbol označava rizik od ozljeda ili oštećenja uređaja.

! Nepoštivanje uputa u ovom priručniku može dovesti do ozljeda.

! Električna ubodna pila udovoljava važećim tehničkim propisima i standardima.

! Izrezani materijal učvrstite stezaljkama ili škripcem. To će izbjeći vibracije i dosadne rezove.

! Prije rezanja provjerite materijal za rezanje i uklonite sve vijke, spajalice ili čavle.

! Pri radu s ubodnom pilom uvijek mora biti postavljen zaštitni poklopac.

! Redovito provjeravajte čvrstoću pričvršćenja lista pile.

! Nemojte koristiti oštećene ili istrošene listove pile. Odmah zamijenite tup list pile.

! Redovito provjeravajte postavku vodećeg valjka.

! Nemojte pokretati pilu dok je list pile umetnut u obradak.

! Nikad ne preopterećujte pilu dovoljno da zaustavi motor.

! Nikada ne pokušavajte zaustaviti kretanje lista pile, čak i kad je motor već isključen.

! List pile će se vrlo brzo proširiti. Zubi lista su vrlo oštri. Nikad ne usmjeravajte pilu prema ljudima.

! Nosite masku za zaštitu od prašine, kao i zaštitne naočale prilikom obavljanja prašnjavog posla.

! Korištenje dodatne opreme koju proizvođač ne preporučuje ili nije isporučena s proizvodom može dovesti do požara, električnog udara ili ozbiljnih ozljeda.

! Svako prilagođavanje ili preinaka uređaja bez odobrenja naše tvrtke može uzrokovati ozljedu ili štetu korisniku.

### - PAŽNJA!

Nikada nemojte gledati izravno u lasersku zraku i nikada ne usmjeravajte zraku ni u koga. Energija laserske zrake izuzetno je štetna za oči.

/ LASER - Klasa 2, valna duljina 650nm, zračenje <1mW /

- Koristite zaštitnu opremu od buke, prašine i vibracija !!!

**SPREMITE OVE UPUTE O SIGURNOSTI !!!**

### OPIS (A)

Ova električna ubodna pila dizajnirana je za rezanje drva, metala i plastike.

- 1) -
- 2) Prekidač napajanja
- 3) Zaštitni poklopac
- 4) Vodeća remenica

- 5) List pile
- 6) Osnovna ploča
- 7) Laserski prekidač
- 8) Izlaz za odvođenje prašine
- 9) Poluga za zaključavanje lista pile
- 10) Držać lista pile
- 11) Regulator frekvencije vibracija
- 12) Paralelna vodilica
- 13) Usisni nastavak
- 14) Vijak za zaključavanje
- 15) Prekidač za podešavanje pred oscilacija
- 16) Kabel
- 17) Usisni prekidač
- 18) Laser
- 19) Kut rezanja

### Pribor

- 1x paralelna vodilica
- 1x dodatak za usisavanje prašine
- 1x list pile za čelik
- 3x list pile za drvo

### Piktogrami

Piktogrami na pakiranju proizvoda:

- a) Vrijednosti napajanja
- b) Potrošnja energije
- c) Brzina praznog hoda / broj oscilacija
- d) maks. dubina reza - drvo

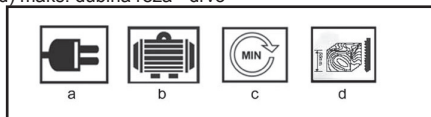

## UPOTREBA I RAD

ASIST alati namijenjeni su samo za kućnu ili hobi upotrebu.

Proizvođač i uvoznik ne preporučuju upotrebu ovog alata u ekstremnim uvjetima i pod velikim opterećenjima.

Svi dodatni zahtjevi moraju biti predmet sporazuma između proizvođača i kupca.

### Umetanje lista pile (B)

! Uvijek iskopčajte pilu prije zamjene lista pile.

Držać lista pile opremljen je polugom za učvršćenje lista pile (9). Ova značajka omogućuje pričvršćivanje i otpuštanje lista pile bez upotrebe alata.

Okrenite bazu pile prema gore. Okrenite polugu za zaključavanje (9) u smjeru kazaljke na satu i držite je u ovom položaju. Umetnite list pile u utor u držaču (10) tako da njegov stražnji dio stane u urez na remenici vodilice potpore. Zubi lista pile moraju biti usmjereni prema naprijed. Zatim otpustite polugu za zaključavanje (9).

List pile je čvrsto postavljen.

Provjerite priključak povlačenjem lista pile.

Redovito provjeravajte je li list čvrsto postavljen. Ovu provjeru izvršite tek nakon isključivanja pile, izvlačenja utikača iz utičnice i zaustavljanja lista pile! Na vrijeme zamijenite istrošene listove pile. Korištenje

tupih listova pile smanjuje preciznost rezanja i može preopteretiti motor!

#### Pohrana Allenovog ključa

Ključ imbus nalazi se na stražnjoj strani pile. Uvijek ga vratite na mjesto nakon upotrebe,

#### Pokretanje i zaustavljanje (E)

Za pokretanje ubodne pile pritisnite prekidač (2). Za isključivanje pile otpustite prekidač (2).

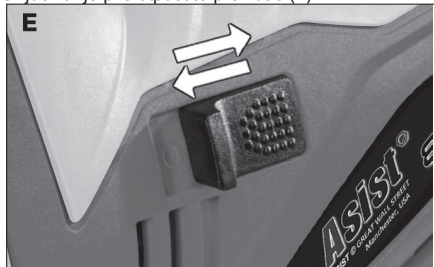

#### Postavka frekvencije vibracija (K)

Pomoću kontrolera (11) odaberite željenu frekvenciju oscilacija lista pile.

1-2 = Niska frekvencija titranja,

3-4 = Srednja učestalost oscilacija,

5-6 = Visoka frekvencija titranja

Učestalost vibracija mora se podesiti ovisno o vrsti materijala i radnim uvjetima. Učestalost mora biti dovoljno visoka da posao može postići razuman napredak, ali istodobno dovoljno niska da održi čist rez i spriječi deformacije materijala koji se reže. Općenito, finiji listovi pile rade na većoj frekvenciji oscilacija, što donose grublji listovi.

Nakon duljeg rada na maloj frekvenciji titranja, ohladite pilu puštajući je da radi bez opterećenja na maksimalnoj frekvenciji titranja od približno 3 minute.

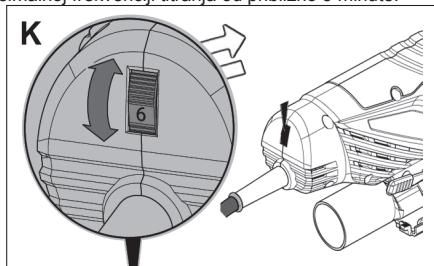

#### Upotreba ekstrakcije (I)

Piljevina se izvlači s radne površine pomoću adaptera i povezanog usisavača.

Postavite adapter (13) na čahuru.

Pričvrstite crijevo usisavača na adapter (13).



#### Korištenje paralelne šine (H)

Paralelna traka omogućuje precizno paralelno rezanje pomoću metričke ljestvice.

Umetnite paralelnu tračnicu u odgovarajuće rupe na osnovnoj ploči i učvrstite vijke u potrebnom položaju - vidi sliku H.

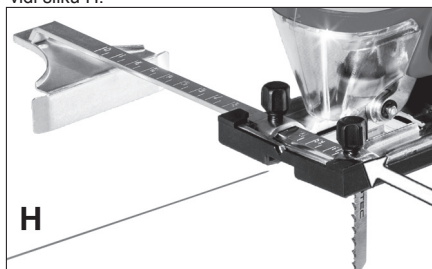

#### Podešavanje pre oscilacijskog prekidača (F)

Oscilacija oštrice, koja se može podesiti u jedan od četiri koraka, omogućuje vam podešavanje unosa pile (brzine rezanja), snage i izgleda reza.

Svakim pomicanjem prema dolje, list pile podiže se iz materijala, što olakšava izbacivanje rezne prašine, smanjuje toplinu koja nastaje trenjem i povećava vijek trajanja lista. Istodobno, smanjenje napojne sile omogućuje rad bez zamora materijala. Previbracijski prekidač (15) omogućuje podešavanje vibracija u jednom od četiri koraka.

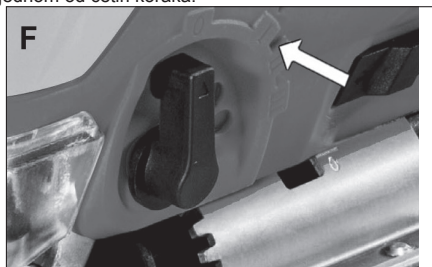

#### Postavka pred-oscilacije

Razina 0 - nema unaprijed. Materijal: guma, keramika, aluminij, čelik.

Razina 1 - blago iščekivanje. Materijal: plastika, drvo, aluminij.

Razina 2 - Srednji odskok. Materijal: drvo.

Razina 3 - sjajan početak. Materijal: drvo.

Općenito, što je točniji i čišći rub reza, to treba odabrati manji stupanj pred-oscilacije ili se prije-oscilacija uopće ne smije koristiti. Kod rada s tankim materijalom, npr. Limom, isključite prethodno savijanje. Kada radite s materijalima kao što je meko drvo ili pri rezanju u smjeru teksture, moguće je upotrijebiti veliki predskok.

#### Korištenje laserskog generatora (O)

! Nikada nemojte gledati izravno u lasersku zraku i nikada ne usmjeravajte zraku ni u koga.

Laserski generator koristi se za precizno precizno rezanje.

Kad koristite laserski generator, jednostavno pritisnite prekidač za laser (14). Zatim laserski generator projicira vidljivo crveno svjetlo na površinu obratka. Izrežite pod kutom uzduž crvene trake.

! Pila od prašine može blokirati lasersku zraku, zato redovito čistite laserski generator.

Isključite laser pri isključivanju pile. Laser se ne isključuje automatski.

Obavijest!

Ovaj proizvod koristi laser klase 2. Popravke smije izvoditi samo kvalificirano servisno osoblje.

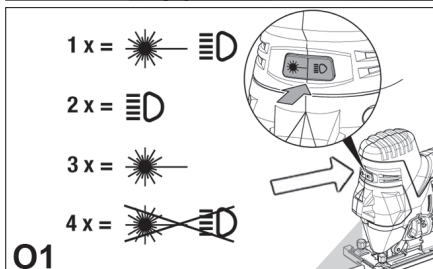
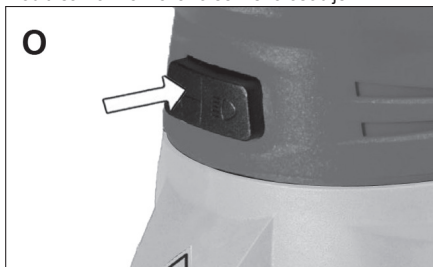

#### Mitre reže

Jednostavno podešavanje aluminijske temeljne ploče za rezanje mitre i rezanje blizu rubova pomoću stezne poluge bez alata.

#### Koristiti

Prije uporabe ubodne pile i spajanja na električnu mrežu, provjerite je li prekidač u položaju "isključeno", a zaštitni poklopac lista pile u donjem položaju.

Pritisnite prekidač napajanja i pričekajte da list pile dosegne maksimalnu frekvenciju. Postavite lice osnovne ploče na obradak i poravnajte rezni rub linijom koju želite rezati. Polako gurnite pilu prema naprijed. Držite osnovnu ploču vodoravno s izratkom.

#### Rezanje metala

Za crne materijale koristite list pile s finijim zubima i aluminijski list pile s debljim zubima. Prilikom rezanja limova uvijek pričvrstite komade drveta s obje strane lima na oba kraja. To će smanjiti vibracije i spriječiti kidanje lima. Potrebno je istodobno sjeći drvo i plech. Nemojte forsirati list pile prilikom rezanja metala ili čeličnog lima. To su tvrdi materijali i rezanje će trajati duže. Prekomjerni pritisak na list pile može skratiti vijek trajanja lista ili oštetiti motor. Da biste smanjili pregrijavanje lista pile, možete nanijeti malo masti na liniju rezanja.

#### Rezanje laminata

Kad režete većinu tankih drvenih laminata, koristite list pile s finim zubima. Da biste smanjili cijepanje rubova, pričvrstite komade otpadnog drveta na oba kraja materijala s obje strane i istovremeno izrežite laminat i drvo.

#### Rezanje rupa - samo mekani materijali

Ako želite izrezati rupu u materijalu, izbušite rupu koja je dovoljno velika da umetnete list klipne pile ili postupite na sljedeći način. Označite područje koje želite izrezati. Postavite pilu na označeno područje tako da zaobljeni prednji rub temeljne ploče leži na površini. Pazite da list pile ne dodiruje površinu koja se obrađuje - držite se dovoljne udaljenosti. Spustite pilu i lagano gurnite list pile prema dolje u materijal, ali držite pritisak na prednjoj strani baze. Osnovna ploča može u potpunosti poduprijeti materijal samo kada je list pile potpuno prodro u materijal. Tada možete pomicati pilu kao kod uobičajenog rezanja.

#### Rezanje utora / prozorskih otvora

Prilikom rezanja prozorskih otvora i utora, prvo pomoću bušilice ili sličnog alata stvorite rupu iz koje ćete započeti rezanje. Zatim postavite zaobljeni dio površine osnovne ploče na površinu koju ćete rezati, polako umetnite list pile u materijal u izbušenoj rupi.

#### Kutno rezanje (G)

Za podešavanje kuta nagiba, otpustite oba vijka na osnovnoj ploči pile, vidi. Slika G.

Kliznite osnovnu ploču lagano prema naprijed ili unatrag dok se okomiti žljebovi na osnovnoj ploči ne poravnaju s dva imbus vijka. Zatim osnovnu ploču možete prilagoditi željenom kutu. Oznaku kuta nagiba možete pronaći na savijenom nosaču na vrhu osnovne ploče kako biste lakše postavili točan kut, pogledajte sliku G.

Prije pritezanja vijaka provjerite vodeću remenicu. Nakon završetka podešavanja čvrsto zategnite oba vijka imbus ključem. Izrežite prema slici G.

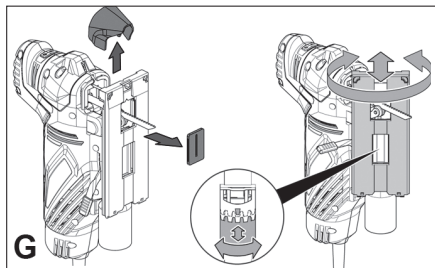

### Savjeti za rad

Uvijek koristite list pile pogodan za rezanje materijala i koji odgovara dubini reza.

List pile reže se pomičući prema gore i može otkinuti gornji sloj ili rubove materijala koji se obrađuje. Stoga, prilikom rezanja, okrenite materijal tako da gornji sloj bude sa strane koja neće biti vidljiva nakon obrade. Tijekom rezanja nemojte previše pritiskati pilu, samo malo pritisakajte list pile.

Ako želite točno rezati, pričvrstite drvenu vodilicu na materijal kao pomoć ili upotrijebite drugu prikladnu vodilicu.

### Rješavanje problema

Ako se ubodna pila ne može uključiti, provjerite napajanje, energije, odn. osiguranje.

Ako pila ne radi kako treba, provjerite list pile i vodeću remenicu. Ako je list pile istrošen, zamijenite ga. Također provjerite kut rezanja. List pile mora imati točno 90° pri normalnom rezanju.

Klipna pila ne sadrži rezervne dijelove koje je korisnik mogao zamijeniti. Ako ne znate kako otkloniti kvar, odnesite pilu ovlaštenom prodavaču na popravak.

Viać o tomto zdrojovom texteNa získanie ďalších informácií o preklade sa vŕžaduje zdrojovŕ text Odoslať spätnŕ vŕzbu Boćné panely

### ĆIŠĆENJE I ODRŕAVANJE

! Prije ćišćenja i odrŕavanja, uvijek iskljućite alat iz utićnice.

Vaš alat ne zahtijeva dodatno podmazivanje ili odrŕavanje. Nema dijelova koje moŕete popraviti. Za ćišćenje alata nikada nemojte koristiti sredstva za ćišćenje vode ili kemikalija. Obrisite ga suhom krpom. Odrŕavanje ventilatora motora odrŕavajte ćistim. Ako u motornom prostoru vidite vrlo malo iskre, vaš je alat u redu. Pojaćano iskrenje je kvar na motoru. Nikada nemojte ćistiti bilo koji dio alata tvrdim, oštrim ili grubim predmetom.

### Pregled i zamjena ugljika

Ugljike moramo redovito provjeravati. Rad alata uzrokuje njihovo postupno trošenje.

Uklonite drŕaće ugljika i oćistite ugljik.

U slućaju trošenja, istodobno zamijenite oba ugljika.

Prićvrstite drŕaće za ugljik.

Nakon prićvrćivanja novih ugljika, pustite alat da radi 5 minuta bez opterećenja.

! Koristite samo ugljik ispravne vrste.

### Dugotrajno skladištenje rućnog alata

Alat nemojte ćuvati na mjestu gdje je visoka temperatura.

- Ako je moguće, alat ćuvajte na mjestu s konstantnom temperaturom i vlagom.

### TEHNIĆKI PODACI

Vrijednosti napajanja	230 V ~ 50 Hz
Potrošnja energije	850W
Broj oscilacija praznog hoda	0-3000 min-1
Zamjena lista pile bez alata	
kontinuirana regulacija unaprijed	4 stupnja
maksimalna dubina rezanja: drvo	80mm
maksimalna dubina reza: ćelik	8 mm
maksimalna dubina reza: plastika	10 mm
visina titranja	21mm
podesivi kut rezanja:	0-45 °
osnovno ŕeljezo, tijelo PP	
meko drŕanje	
lasersko nišanjenje	
LED svjetlo	
Klasa zašćite	□ / II

### Promjene pridŕrane.

Razina akustićkog tlaka mjerena prema EN 60745:

LpA (akustićki tlak) 88 dB (A)KpA=3

LWA (akustićka snaga) 99 dB (A)KwA=3

Primijenite odgovarajuće mjere za zašćitu sluha! Koristite zašćitu sluha, uvijek kada akustićki tlak prekoraći razinu 80 dB (A).

Vagana efektivna vrijednost ubrzanja prema EN 60745:

14,280 m/s2 K=1,5

Opaska: Vrijednost vibracija tijekom trenutne uporabe elektrićnog rućnog alata moŕe se razlikovati od deklarirane vrijednosti s obzirom na naćin koji se alat koristi te vezano za sljedeće okolnosti:

Naćin uporabe el. alata i vrsta materijala koji se reŕe ili bušći, stanje alata i naćin njegovog odrŕavanja, odgovarajući odabir opreme koja se koristi i osiguranje ošćrica i dobrog stanja istih, ćvrstoća drŕanja rukohvata, uporaba opreme protiv vibracija, prikladnost uporabe el. alata u svrsi za koju je dizajniran te poštivanje radnih postupaka prema uputama proizvođaća.

Ako se ovaj alat koristi neprikladno, moŕe uzrokovati sindrom vibracije ruke-ramena .

Opaska: Radi pojašnjenja potrebno je uzeti u obzir razinu djelovanja vibracija u odrećenim uvjetima uporabe u svim naćinima rada, kao ŕto je vrijeme u kojem je rućni alat osim vremena rada iskljućen i kada je prazan hod, znaći ne radi. Ovo moŕe znaćajno smanjiti razinu izlaganja tijekom cijelog radnog ciklusa.

Smanjite rizik utjecaja udaraca, koristite ošćra dijelja, bušćilice i noŕeve.

Alat ćuvajte u skladu s ovim uputama i osigurajte

njegovo temeljito podmazivanje.

Kada alat redovito koristite uložite novac za dodatnu opremu protiv vibracija.

Alat nemojte koristiti na temperaturama ispod 10 °C. Posao planirajte tako da posao s el. alatom koji stvara velike vibracije možete rasporediti na više dana.

Izmjene zadržane.

---

## **ZAŠTITA OKOLIŠA ZBRINJAVANJE OTPADA**

---



Električni alat, dodatna oprema i ambalaža trebali bi se isporučiti radi ponovne procjene glede opasnosti za okoliš.

Električni alat nemojte bacati u kućanski otpad!

Sukladno europskoj direktivi WEEE (2012/19/EU) o starim električnim i elektroničkim uređajima i njihova aproksimacija u nacionalne zakone, ne korišteni električni alat neophodno je predati u mjesto nabave sličnih alata, ili u dostupne centre određene za prikupljanje i zbrinjavanje električnih alata. Tako prikupljeni električni alati prikupljaju se, rastavljaju i isporučuju radi ponovne procjene glede opasnosti za okoliš.

---

## **JAMSTVO**

---

U priloženom materijalu naći ćete specifikaciju uvjeta jamstva.

---

## **Datum proizvodnje**

---

Datum proizvodnje ukomponiran je u broj proizvodnje koji je naznačen na naljepnici proizvoda. Broj proizvodnje ima format ORd-YY- -SERI dok je ORd broj narudžbe, YY je godina proizvodnje, je mjesec proizvodnje, SERI je serijski broj proizvodnje.

## GENERAL SAFETY INSTRUCTIONS

Please read, remember and keep these safety instructions for future reference  
**WARNING:** When using electric machines and power tools, always comply with the personal injury or the risk of fire. Within the meaning of these instructions, the mains (power cable) and power tools powered from batteries (no power cable).

Keep all warnings and instructions for future use.

### 1. Working Environment

- Keep the working area clean and well-illuminated. Mess and dark spaces in the working area are the most common cause for injuries. Please store the tools properly when not in use.
- Do not use the power tool in the environment with the risk of fire or explosion, i.e. in areas where flammable liquids, gases or dust are present. Sparks are formed on the commutator of the power tool and may cause ignition of dust or vapours.
- When using power tools, prevent access of unauthorized persons, in particular children, to the workspace! If distracted, you can lose control of activities performed. Never leave power tools unattended. Prevent access of pets/animals to the equipment.

### 2. Electrical Safety

- The power cable plug of the power tool must match the wall socket. Never alter the plug in any way. Never use two-way adaptors or any other adaptors with the tools having a protective pin in the power cable plug. Undamaged plugs and matching sockets reduce the risk of electric shock. Damaged and tangled power cables increase the risk of electric shock. Should the power cable be damaged, it must be replaced by a new power cable that may be acquired in our authorized service centre or from the importer.
- Avoid body contact with grounded objects, i.e. piping, central heating radiators, cookers and refrigerators. Risk of electric shock is increased when your body touches the ground.
- Do not expose the power tool to rain, humidity or other wet conditions. Never touch the power tool with wet hands. Never wash the power tool under running water. Never immerse it in water.
- Do not use the power cable for any purpose other than for which it is intended. Never carry or pull the power tool by its power cable. Do not pull the plug from the socket by cable pulling. Prevent mechanical damages to the electric cables by sharp or hot objects.
- The power tool has been manufactured for powering by the alternating current. Always check the compliance of the voltage with the rated voltage stated on the nameplate.
- Never use the power tool with a damaged cable or plug, or which fell to the ground and is damaged in any way.
- Should you use an extension cable, always check the compliance of its technical parameters with specifications stated on the nameplate. If the power tool is used outdoors, use an extension cable suitable for outdoor use. When using extension drums, these must be unwound to prevent cable overheating.
- Should the power tool be used in damp areas or outdoors, it may be used only if connected to an electric circuit with a circuit breaker  $\leq 30$  mA. Use of electric circuits with an RCD device reduces the risk of electric shock.
- Hold the hand power tool only by insulated surfaces intended for gripping since the cutting or the welding equipment may touch a hidden wire or the power cable of the tool during operation.

### 3. Personal Safety

- When using the power tool, be attentive and vigilant, pay maximum attention to the activity you are doing. Focus on work. Do not use the power tool when tired or under the influence of drugs, alcohol or medication. Even a moment of inattention when using a power tool may result in a serious personal injury. When working with power tools, do not drink, eat or smoke.
- Use protective equipment. Always wear eye protection. Use protective equipment corresponding with the type of work you are doing. Protective equipment, e.g. a respirator, safety slip-resistant shoes, headwear or hearing protection in accordance with conditions of work reduce the risk of personal injury.
- Avoid accidental power tool activation. Do not carry power tools connected to the mains with your finger on the trigger or the switch button. Before connecting to the mains, check that the switch or the trigger is in the "off" position. Carrying of power tools with your finger on the switch or inserting the power tool plug into a socket with a switch being "on" may result in serious injuries.
- Before switching the power tool, remove all adjustment wrenches and other tools. The adjustment wrench or a tool that remains attached to the rotating part of the power tool may result in injuries of bystanding people.
- Always keep stable position and balance. Work only on areas that you can safely reach. Never overestimate your own strength. Do not use power tools when tired.
- Dress appropriately. Wear working clothes. Do not wear loose-fitting clothes or jewellery. Be careful not to allow your hair, clothes, gloves or other parts of your body to get too close to the rotating or hot parts of the power tool.
- Connect an equipment for dust extraction. If the power tool may be

connected to an equipment for capturing or extraction of dust, make sure to connect the aforesaid equipment and use it properly. Use of such equipment may reduce the dust-related risks.

- Fasten the workpiece firmly. Use a carpentry clamp or a vice to fasten a part intended for machining.
- Do not use the power tool, if you are under the influence of alcohol, drugs, medication or other intoxicating or addictive substances.
- This equipment is not designed for use by persons (including children) with reduced physical, sensory or mental capabilities or lack of experience and knowledge, unless they are under supervision or have been instructed with regard to use of the equipment by a person responsible for their safety. Children must be supervised to be sure that they do not play with the equipment.

### 4. Use and Maintenance of the Power Tool

- Always disconnect the power tool from the mains in case of any trouble during work, before each cleaning or maintenance, for each relocation and after work. Never use the power tool if it is damaged.
- Should the power tool start to emit an abnormal noise or odour, stop the work immediately.
- Do not overload the power tool. The power tool works better and safer if operated in specified rpms. Use the right power tool designed for your activity. The right power tool works better and safer if being used for work for which it has been designed.
- Do not use power tools that cannot be safely switched on and switched off by the switch button. Use of such tools is dangerous. Defect switches must be repaired in an authorized service centre.
- Disconnect the power tool from the power source before you start its adjustment, exchange of accessories or maintenance. This will prevent the risk of accidental starting.
- Power tools not being used must be kept stored away from children and unauthorized persons. Power tools in hands of inexperienced users may be dangerous. Store the power tools in a dry and safe place.
- Keep the power tool in good conditions. Check the adjustment of moving parts and their looseness regularly. Check for possible damages of protective covers or any other parts that may endanger the safe operation of power tools. If the power tool is damaged, ensure its proper repair before its further use. Many injuries are caused by poorly maintained power tools.
- Cutting tools must always be sharp and clean. Properly maintained and sharpened tools facilitate work, reduce the risk of injury and work with such equipment is controlled much easier. Use of other accessories than specified in the manual may result in damages to the tools and personal injuries.
- Use power tools, accessories, other tools, etc. in accordance with these instructions and in a manner that is determined for a particular power tool and with regard to the working conditions and the type of work. Use of the tools for purposes other than specified may result in dangerous situations.

### 5. Use of Battery-Driven Power Tools

- Before inserting the battery, make sure the switch is in "0-OFF" position. Battery insertion into a tool that is switched on may result in dangerous situations.
- To charge the batteries, always use chargers specified by the manufacturer. Use of chargers determined for other battery types may result in damaging and cause a fire.
- Use batteries determined for the particular power tool only. Use of other battery types may result in personal injuries or cause a fire.
- If not being used, store the battery separately from metal objects, e.g. clamps, wrenches, screws and other small metal objects that could cause connection of one battery terminal with another. Battery short-circuiting may cause injuries, burns or cause a fire.
- Handle the batteries with care. Rough handling may result in leakage of chemicals from the battery. Avoid contact with such substances. If you still come into contact with them, wash the affected area with running water. If the chemical substance gets into eyes, seek medical advice immediately. Battery chemicals may cause serious injuries.

### 6. Service

- Do not exchange any parts of the power tool, do not repair it or do not otherwise temper the power tool structure. Repairs of the power tool must be carried out by qualified persons.
- Any repair or modification of the product without authorization by our company is forbidden (may result in injuries or damages).
- Power tools must always be repaired in an authorized service centre. Use only original or recommended spare parts. This will help you to ensure your safety and safety of your power tool.



## ADDITIONAL SAFETY INSTRUCTIONS

Please read these safety instructions carefully before use and keep them in a safe place.

! - This symbol indicates the risk of injury or damage to the device.

! Failure to follow the instructions in this manual may result in injury.

! The electric jigsaw complies with the applicable technical regulations and standards.

! Secure the cut material with clamps or a vice. This will avoid vibrations and annoying cuts.

! Before cutting, check the material to be cut and remove all screws, staples or nails.

! When working with a jigsaw, the protective cover must always be fitted.

! Regularly check the attachment strength of the saw blade.

! Do not use damaged or worn saw blades. Replace the blunt saw blade immediately.

! Check the setting of the guide roller regularly.

! Do not start the saw while the saw blade is inserted in the workpiece.

! Never overload the saw enough to stop the engine.

! Never try to stop the movement of the saw blade, even when the engine is already switched off.

! The saw blade will extend very quickly. The teeth of the leaf are very sharp. Never aim the saw at people.

! Wear a dust mask as well as goggles when performing dusty work.

! Use of accessories not recommended by the manufacturer or not supplied with the product may result in fire, electric shock, or serious injury.

! Any adjustment or modification of the device without the authorization of our company may cause injury or damage to the user.

- ATTENTION!

Never look directly into the laser beam and never aim the beam at anyone. The energy of the laser beam is extremely harmful to the eyes.

/ LASER - Class 2, wavelength 650nm, radiation <1mW /

- Use protective equipment against noise, dust and vibration !!!

SAVE THESE SAFETY INSTRUCTIONS !!!

### DESCRIPTION (A)

This electric jigsaw is designed for cutting wood, metals and plastics.

- 1) -
- 2) Power switch
- 3) Protective cover
- 4) Guide pulley

- 5) Saw blade
- 6) Base plate
- 7) Laser switch
- 8) Dust extraction outlet
- 9) Saw blade locking lever
- 10) Saw blade holder
- 11) Vibration frequency controller
- 12) Parallel guide
- 13) Suction attachment
- 14) Locking screw
- 15) Switch for pre-oscillation setting
- 16) Cable
- 17) Suction switch
- 18) Laser
- 19) Cutting angle

### Accessories

- 1x parallel guide
- 1x dust extraction attachment
- 1x saw blade for steel
- 3x saw blade for wood

### Pictograms

Pictograms on the product packaging:

- a) Power supply values
- b) Power consumption
- c) Idle speed / number of oscillations
- d) Max. depth of cut - wood

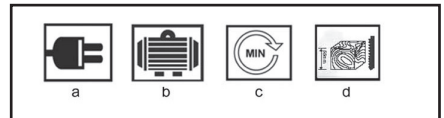

## USE AND OPERATION

ASIST tools are intended for home or hobby use only. The manufacturer and importer do not recommend using this tool in extreme conditions and under high loads.

Any additional requirements must be the subject of an agreement between the manufacturer and the customer.

Inserting the saw blade (B)

! Always unplug the saw before replacing the saw blade.

The saw blade holder is equipped with a lever to secure the saw blade (9). This feature allows the saw blade to be attached and released without the use of tools.

Turn the saw base upwards. Turn the locking lever (9) clockwise and hold it in this position. Insert the saw blade into the groove in the holder (10) so that its rear part fits into the notch in the support guide pulley. The teeth of the saw blade must point forward. Then release the locking lever (9).

The saw blade is firmly seated.

Check the attachment by pulling on the saw blade.

Regularly check that the sheet is firmly seated. Do not carry out this check until the saw has been switched

off, the plug has been removed from the socket and the saw blade has stopped moving! Replace worn saw blades in time. Using blunt saw blades reduces cutting accuracy and can overload the motor!

**Storage of the Allen key**

The Allen key is stored at the back of the saw. Always return it to its place after use,

**Starting and stopping (E)**

To start the jigsaw, press the switch (2). To switch off the saw, release the switch (2).

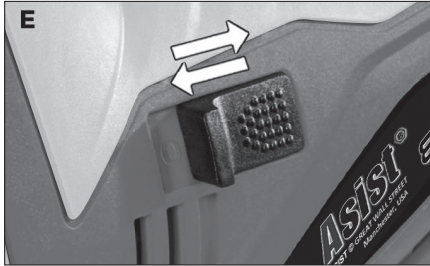

**Vibration frequency setting (K)**

You can use the controller (11) to select the desired saw blade oscillation frequency.

- 1-2 = Low oscillation frequency,
- 3-4 = Mean frequency of oscillations,
- 5-6 = High oscillation frequency

The vibration frequency must be set depending on the type of material and the working conditions. The frequency must be high enough for the work to make reasonable progress, but at the same time low enough to maintain a clean cut and to prevent deformation of the material being cut. In general, finer saw blades work at a higher frequency of oscillations, coarser blades bring.

After prolonged work at a low oscillation frequency, cool the saw by running it without load at a maximum oscillation frequency of approximately 3 minutes.

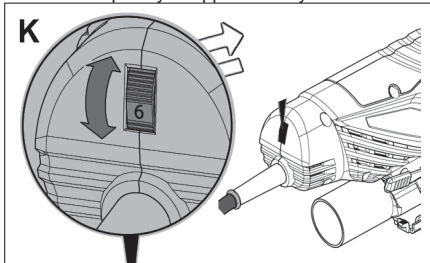

**Use of extraction (I)**

Sawdust is extracted from the work surface using an adapter and a connected vacuum cleaner.

Place the adapter (13) on the sleeve. Attach the vacuum cleaner hose to the adapter (13).

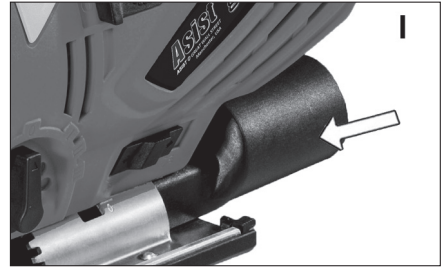

**Using the parallel rail (H)**

The parallel bar allows you to make precise parallel cuts using a metric scale.

Insert the parallel rail into the corresponding holes in the base plate and secure the screws in the required position - see Fig. H.

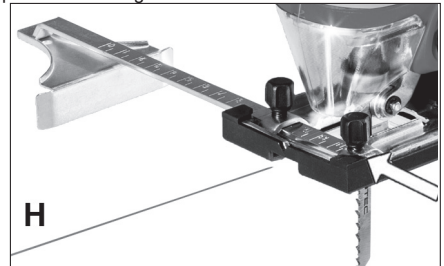

**Pre-oscillation switch adjustment (F)**

The blade oscillation, which is adjustable in one of four steps, allows you to adjust the saw feed (cutting speed), power and appearance of the cut.

With each downward movement, the saw blade is picked up from the material, which facilitates the ejection of cutting dust, reduces the heat generated by friction and increases the life of the blade. At the same time, the reduction of the feed force allows work without material fatigue. The pre-vibration switch (15) allows the vibration to be adjusted in one of four steps.

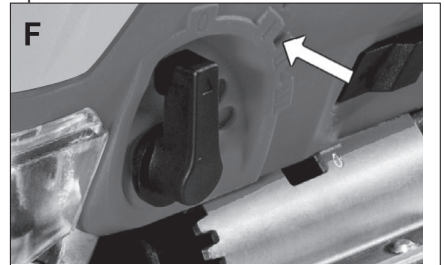

**Pre-oscillation setting**

- Level 0 - No advance. Material: rubber, ceramic, aluminum, steel.
- Level 1 - Slight anticipation. Material: plastic, wood, aluminum.
- Level 2 - Medium bounce. Material: wood.

Level 3 - A great starter. Material: wood.

In general, the more accurate and cleaner the edge of the cut should be, the smaller the degree of pre-oscillation should be chosen, or pre-oscillation should not be used at all. When working with thin material, eg a sheet of metal, switch off the pre-bending. When working with materials such as soft wood, or when cutting in the direction of the texture, it is possible to use a large pre-bounce.

Using a laser generator (O)

! Never look directly into the laser beam and never aim the beam at anyone.

The laser generator is used for precise precision cutting.

When using the laser generator, simply press the laser switch (14). The laser generator then projects visible red light onto the workpiece surface. Make the cut at an angle along the red bar.

! Saw dust can block the laser beam, so clean the laser generator regularly.

Switch off the laser when switching off the saw. The laser does not turn off automatically.

Notice!

This product uses a Class 2 laser. Repairs may only be performed by qualified service personnel.

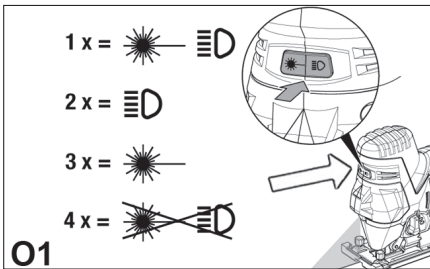
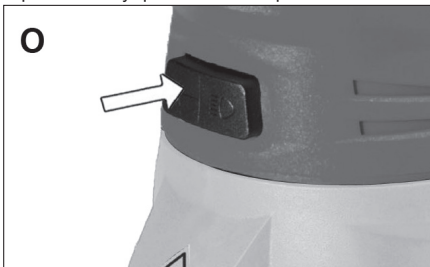

Miter cuts

Easy adjustment of the aluminum base plate for miter cuts and cutting close to the edges using a tool-free clamping lever.

Use

Before using the jigsaw and connecting to the mains, make sure that the switch is in the "off" position and the protective cover of the saw blade is in the down position. Press the switch and wait for the saw blade to reach the maximum frequency. Place the face of the base plate on the workpiece and level the cutting

edge with the line you want to cut. Slowly push the saw forward. Hold the base plate horizontally with the workpiece.

Metal cutting

For ferrous materials, use a saw blade with finer teeth and an aluminum saw blade with thicker teeth. When cutting sheets, always attach pieces of wood on both sides of the sheet to both ends. This will reduce vibration and prevent the sheet from tearing. It is necessary to cut wood ipelech at the same time. Do not force the saw blade when cutting metal or steel sheet metal. These are harder materials and cutting will take longer. Excessive pressure on the saw blade can shorten the life of the blade or damage the motor. To reduce overheating of the saw blade, you can apply a little grease to the cutting line.

Laminate cutting

When cutting most thin wood laminates, use a saw blade with fine teeth. To minimize edge splitting, attach pieces of waste wood to both ends of the material on both sides and cut both the laminate and the wood at the same time.

Hole cutting - only soft materials

If you want to cut a hole in the material, drill a hole large enough to insert a jigsaw blade, or do the following. Highlight the area you want to cut. Position the saw over the marked area so that the rounded front edge of the base plate rests on the surface.

Make sure that the saw blade does not touch the surface to be treated - keep a sufficient distance. Lower the saw and gently slide the saw blade down into the material, but keep the pressure on the front of the base. The base plate can only fully support the material when the saw blade has completely penetrated the material. Then you can move the saw as in normal cutting.

Cutting grooves / window openings

When cutting window openings and grooves, first use a drill or similar tool to create the hole from which you will start cutting. Then place the rounded part of the base plate face on the surface you are going to cut, slowly insert the saw blade into the material in the drilled hole.

Angle cutting (G)

To adjust the angle of inclination, loosen both screws on the saw base plate, see. Fig. G.

Slide the base plate slightly forward or backward until the vertical grooves in the base plate align with the two Allen screws. You can then adjust the base plate to the desired angle. You can find the tilt angle mark on the bent bracket on top of the base plate to help you set the correct angle, see Fig. G.

Check the guide pulley before tightening the bolts. After completing the adjustment, tighten both screws firmly with the Allen key. Cut according to Fig. G.

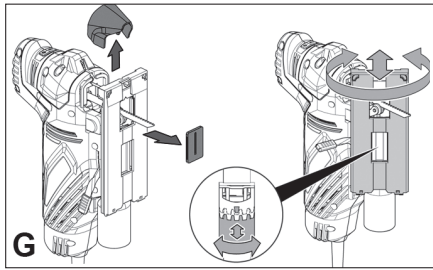

#### Tips for work

Always use a saw blade suitable for cutting the material and corresponding to the depth of cut. The saw blade cuts when moving upwards and can chip off the top layer or edges of the material being machined. Therefore, when cutting, turn the material so that the top layer is on the side that will not be visible after machining. When cutting, do not put too much pressure on the saw, apply only slight pressure to the saw blade. If you want to cut accurately, attach a wooden guide bar to the material as an aid or use another suitable guide.

#### Problem solving

If the jigsaw cannot be switched on, check the power supply, energy, resp. fuses. If the saw does not work properly, check the saw blade and the guide pulley. If the saw blade is worn, replace it. Also check the cutting angle. The saw blade must be exactly 90° at normal cutting. The reciprocating saw does not contain any user-replaceable spare parts. If you do not know how to rectify the fault, take the saw to an authorized dealer for repair.

#### CLEANING AND MAINTENANCE

! Before cleaning and maintenance, always unplug the tool.

Your tool requires no additional lubrication or maintenance. There are no parts that you can repair. Never use water or chemical cleaners to clean your tools. Wipe it with a dry cloth. Keep the motor fan vents clean.

If you see very little spark in the engine compartment, your tool is OK. Increased sparking is a fault in the engine.

Never clean any part of the tool with a hard, sharp or rough object.

#### Carbon inspection and replacement

Carbons must be checked regularly. The operation of the tools causes their gradual wear. Remove the carbon holders and clean the carbons. In case of wear, replace both carbons at the same time.

Attach the carbon holders.

After attaching the new carbons, let the tool run for 5 minutes without load.

! Use only carbons of the correct type.

Long-term storage of hand tools

Do not store the tool in a place where the temperature is high.

- If possible, store the tool in a place with a constant temperature and humidity.

#### SPECIFICATIONS

Power supply values	230 V ~ 50 Hz
Power consumption	850W
Number of no-load oscillations	0-3000 min-1
tool-free saw blade replacement	
continuous regulation	
advance	4 degrees
max. cutting depth: wood	80mm
max. depth of cut: steel	8mm
max. depth of cut: plastic	10mm
oscillation height	21mm
adjustable cutting angle:	0-45 °
base iron, body PP	
soft grip	
laser aiming	
Led light	
Protection class	□ / II

Sound pressure level measured according to EN 60745:

LpA (sound pressure) 88 dB (A) KpA=3

LWA (sound power) 99 dB (A) KwA=3

Take appropriate measures to protect your hearing!

Wear hearing protection whenever the sound pressure exceeds the level of 80 dB (A).

Weighted effective acceleration according to EN 60745:

14,280 m/s<sup>2</sup> K=1.5

Caution: The vibration level may vary during power tool operation from the declared value depending on the way the power tool is used and depending on the following conditions: Method of power tool use and type of material being cut or drilled, conditions of the power tool and method of its maintenance, appropriateness of the used accessories and ensuring its sharpness and good conditions, the strength of handle gripping, use of anti-vibration equipment, suitability of the power tool for the purpose for which it has been designed and compliance with workflows according to manufacturer's instructions.

If this power tool is used in an inappropriate manner, a hand/shoulder vibration syndrome may appear.

Caution: For clarification, it is necessary to consider the level of vibrations in specific conditions of use in all operating modes, e.g. the time when the power tool is switched off except for the operation time, and when it idles, i.e. performs no work. This may substantially decrease the exposition level during the whole operating cycle.

Minimize the risk of vibrations, use sharp chisels, drill and blades.

Keep the power tool in compliance with these instructions and provide for its proper lubrication.  
When using the power tool regularly, invest into anti-vibration equipment.

Do not use the power tool under temperatures lower than 10°C. Plan your project containing work with the power tool producing high vibrations carefully and spread it over more days.  
Subject to changes.

---

## **ENVIRONMENTAL PROTECTION WASTE MANAGEMENT**

---



Power tools, accessories and packaging should be provided for recycling and not to harm the environment.

Do not dispose of power tools into household waste!

According to Directive 2012/19/EU of the European Parliament and of the Council on waste electrical and electronic equipment (WEEE) and its approximation in national laws, unfit power tools must be handed over at the point of purchase of similar equipment, or in available collection points designated for collection and disposal of power tools. Such disposed power tools will be collected, disassembled and delivered for environment-friendly recycling.

---

## **WARRANTY**

---

In the attached material, you will find our warranty conditions.

---

## **Date of Manufacture**

---

The date of manufacture is incorporated into the serial number stated in the product nameplate.

The serial number has the format of ORD-YY- -SERI, where ORD is the number of purchase order, YY stands for the year of manufacture, is the month of manufacture and SERI means the serial product number.

## CONSIGNES DE SÉCURITÉ GÉNÉRALES

Lisez attentivement ces consignes de sécurité, mémorisez-les et gardez-les pour les pouvoir consulter ultérieurement. AVERTISSEMENT : Afin d'éviter les risques d'électrocution, de blessures et d'incendie, il faut utiliser les machines et appareils électriques en respectant les consignes de sécurité suivantes. Au sens de ces consignes de sécurité, le terme « appareil électrique » désigne les appareils électriques alimentés sur secteur (au moyen d'un câble d'alimentation) ainsi que les appareils alimentés par batterie (sans câble d'alimentation). Gardez l'ensemble d'avertissements et de consignes de sécurité pour les pouvoir utiliser ultérieurement.

## 1. Lieu de travail

a) Veillez à ce que l'espace de travail soit propre et bien éclairé. Le désordre et des zones sombres sur le lieu de travail peuvent conduire à l'accident. Pour cette raison, rangez les appareils qui ne sont pas utilisés à ce moment.

b) N'utilisez pas l'appareil électrique dans un environnement à risque d'incendie ou d'explosion, à savoir dans les lieux où se situent des liquides inflammables, des gaz ou de la poussière. Sur la surface de commutateurs, situés dans l'appareil, se forment des étincelles qui peuvent enflammer la poussière ou les vapeurs.

c) Veillez à ce que des personnes non autorisées, notamment des enfants, ne soient pas présentes dans la zone de travail lorsque vous utilisez l'appareil ! Vous risquez d'être distraité à cause de leur présence et par conséquent perdre le contrôle sur la tâche effectuée. Ne laissez jamais l'appareil sans surveillance. Évitez l'accès d'animaux à l'appareil.

## 2. Sécurité électrique

a) Les fiches du câble d'alimentation doivent correspondre à la prise murale. Ne jamais modifier les fiches électriques. Ne jamais utiliser de multiprises ou d'autres adaptateurs pour les appareils dont les fiches sont équipées de terre. En utilisant des fiches intactes et une prise murale correspondante, vous réduisez le risque d'électrocution. Des câbles endommagés ou embrouillés augmentent le risque d'électrocution. Il faut remplacer le câble d'alimentation endommagé par un nouveau câble, disponible dans les centres de service agréés ou chez le fournisseur.

b) Évitez le contact du corps avec des objets mis à la terre, comme par exemple les conduits, le corps du chauffage central, les cuisinières et les réfrigérateurs. Lorsque votre corps est relié à la terre, le risque d'électrocution est plus élevé.

c) N'exposez pas l'appareil électrique à la pluie ou à l'humidité. Ne touchez l'appareil avec des mains mouillées. Ne lavez pas l'appareil sous l'eau courante et ne l'immergez pas dans l'eau.

d) N'utilisez pas le câble à d'autres fins que celles auxquelles il est destiné. Ne tirez pas et ne traînez pas l'appareil par le câble d'alimentation. Ne retirez pas la fiche de la prise murale en tirant par le câble. Éliminez le risque d'endommagement mécanique des câbles électriques par des objets coupants ou chauds.

e) L'appareil électronique est conçu uniquement pour l'alimentation à courant alternatif. Vérifiez toujours si la tension électrique correspond aux indications figurant sur la plaque signalétique de l'appareil.

f) N'utilisez en aucun cas un appareil dont le câble électrique ou la fiche sont endommagés ou qui avait tombé par terre et, par conséquent, a été endommagé.

g) En cas d'utilisation d'une rallonge, vérifiez que les paramètres techniques sont conformes aux indications figurant sur la plaque signalétique de l'appareil. Lorsque vous utilisez l'appareil électrique à l'extérieur, utilisez une rallonge appropriée pour l'usage à l'extérieur. Lorsque vous utilisez un enrouleur électrique, veillez à ce que le câble soit déroulé pour éviter le surchauffage de ce dernier.

h) L'usage de l'appareil à l'extérieur ou dans un environnement humide est autorisé à condition que l'appareil soit branché dans un circuit électrique équipé d'un dispositif différentiel  $\leq 30$  mA. L'usage d'un circuit électrique pourvu d'un dispositif différentiel (RCD) réduit le risque d'électrocution.

i) Pour saisir les appareils électriques à main, utilisez uniquement des zones isolées qui y ont été destinées, car le dispositif de sciage ou de perçage peut entrer en contact avec un conducteur caché ou un câble d'alimentation de l'appareil au cours de l'utilisation.

## 3. Protection de personnes

a) En utilisant l'appareil électrique, soyez attentif et vigilant et prêtez une attention maximale à l'activité que vous êtes en train d'effectuer. Concentrez-vous sur le travail. N'utilisez pas l'appareil électrique si vous êtes fatigué ou sous l'emprise de drogues, de l'alcool ou de médicaments. L'inattention, bien que momentanée, lors de l'utilisation de l'appareil électrique peut conduire à des blessures graves de personnes. Manger, boire et fumer est interdit lors de l'usage de l'appareil électrique.

b) Utilisez les équipements de protection. Utilisez toujours une protection des yeux. Utilisez les équipements de protection adaptés au type de travail effectué. L'usage des équipements de protection tels que les respirateurs, les chaussures de sécurité antidérapantes, des chapeleries ou une protection des oreilles, conformément aux règles de sécurité au travail, réduit le risque de blessures de personnes.

c) Veillez à ne pas mettre l'appareil en marche par inadvertance. Ne déplacez pas un appareil allumé avec votre doigt placé sur l'interrupteur ou sur la gâchette. Avant de brancher l'appareil au réseau électrique, vérifiez que l'interrupteur ou la gâchette soit en position «Off». Déplacer l'appareil avec un doigt placé sur l'interrupteur ou brancher la fiche d'un appareil allumé dans une prise murale peut engendrer de graves blessures.

d) Enlevez toute clé de réglage ou tout autre outil de réglage avant de mettre l'appareil en marche. La clé de réglage ou un autre outil qui reste attaché à une partie tournante de l'appareil électrique peut entraîner des blessures de personnes.

e) Toujours maintenez une posture stable et équilibrée. Opérez uniquement dans les endroits où vous êtes capable d'atteindre tous les objets en sécurité. Ne surestimez pas vos capacités. N'utilisez pas l'appareil électrique si vous êtes fatigué.

f) Portez une tenue appropriée. Utilisez les vêtements de travail. Ne portez pas des vêtements amples ni des bijoux. Veillez à ce que vos cheveux, votre vêtement, vos gants ou d'autres parties de votre corps ne soient pas

trop près des éléments roulants ou chauds de l'appareil électrique.

g) Utilisez un outil d'aspiration de poussière. Si votre appareil permet d'y attacher un outil d'aspiration ou de blocage de poussière, veillez à ce que ce dernier soit attaché et utilisé de manière appropriée. Ces outils peuvent réduire les risques posés par la présence de poussière.

h) Serrez bien la pièce usinée. Utilisez un serre-joint ou un étai pour serrer la pièce à usiner.

i) N'utilisez pas l'appareil électrique sous l'emprise de l'alcool, de drogues, de médicaments ou d'autres stupéfiants ou substances addictives.

j) Cet appareil n'est pas conçu pour être utilisé par des personnes (y compris les enfants) aux capacités physiques, sensorielles ou mentales réduites ou ayant un manque d'expériences et de connaissances, sauf si elles sont surveillées par une personne responsable de leur sécurité ou ont reçu de cette dernière les instructions pour l'utilisation de l'appareil. Assurez-vous que les enfants ne jouent pas avec l'appareil.

## 4. Utilisation et entretien de l'appareil électrique

a) Lorsque vous rencontrez un problème au cours du travail et avant tout nettoyage et tout entretien ainsi qu'à chaque fois que vous déplacez l'appareil ou finissez le travail, débranchez l'appareil électrique du réseau électrique ! Ne jamais utiliser l'appareil si ce dernier est endommagé.

b) Si l'appareil fait du bruit ou émane une odeur de manière anormale, arrêtez immédiatement le travail.

c) Ne surchargez pas l'appareil. Le fonctionnement de l'appareil électrique est plus efficace et plus sûr lorsqu'il fonctionne à un nombre de tours pour lequel il a été conçu. Utilisez les outils appropriés pour les activités auxquelles ces derniers sont destinés. L'utilisation des outils appropriés augmente la qualité et la sécurité du travail pour lequel ils ont été conçus.

d) N'utilisez pas un appareil électrique qu'on ne peut pas allumer ou éteindre d'un interrupteur. L'utilisation d'un tel appareil serait dangereuse. Des interrupteurs défectueux doivent être réparés dans un centre de service agréé.

e) Débranchez l'appareil de la source d'électricité avant chaque réglage ou entretien de l'appareil et avant chaque remplacement d'accessoires. Le risque d'allumer l'appareil par inadvertance sera ainsi réduit.

f) Lorsqu'il n'est pas utilisé, rangez l'appareil électrique dans un endroit où il sera hors de la portée d'enfants et de personnes non autorisées. Lorsqu'il est manipulé par des personnes ayant un manque d'expériences, l'appareil peut être dangereux. Entreposez l'appareil dans un endroit sec et sûr.

g) Gardez l'appareil électrique en bon état. Vérifiez régulièrement que les pièces mobiles sont bien réglées et mobiles. Vérifiez que les couvercles protecteurs ou d'autres pièces essentielles pour un fonctionnement sûr de l'appareil sont intactes. Si l'appareil est endommagé, veillez à ce que ce dernier soit réparé avant de le réutiliser. Un grand nombre de blessures est provoqué par le mauvais entretien de l'appareil électrique.

h) Gardez les appareils de sciage aiguisés et propres. L'utilisation des appareils de sciage bien entretenus et aiguisés rend le travail plus facile, réduit le risque de blessures et augmente le niveau du contrôle de l'opérateur sur l'appareil. Usage d'autres accessoires que ceux mentionnés dans le mode d'emploi peut endommager l'appareil et entraîner des blessures.

i) Les appareils électriques, les accessoires, les outils de travail etc. doivent être utilisés conformément aux instructions fournis dans le présent mode d'emploi, de la manière prescrite pour un tel appareil électrique, en prenant en considération les conditions de travail et le type de travail effectué. L'utilisation de l'appareil à des fins autres que celles auxquelles il est destiné peut être dangereux.

## 5. Utilisation des appareils avec accumulateur

a) Avant d'insérer l'accumulateur dans l'appareil, vérifiez que ce dernier est en position «0 - éteint». L'insertion de l'accumulateur dans un appareil allumé peut être dangereux.

b) Pour charger l'accumulateur, utilisez uniquement les chargeurs autorisés par le fabricant. L'usage d'un chargeur conçu pour un autre type d'accumulateur peut endommager ce dernier ou entraîner un incendie.

c) Utilisez uniquement les accumulateurs qui sont destinés à votre appareil. L'usage d'autres accumulateurs peut entraîner des blessures ou un incendie.

d) Quand l'accumulateur n'est pas utilisé, il faut l'entreposer de sorte qu'il soit séparé des objets métalliques, comme par exemple des agrafes, des clés, des vis et d'autres petits objets métalliques qui pourraient relier les deux contacts de l'accumulateur. Un court-circuit de l'accumulateur peut entraîner des blessures, des brûlures ou un incendie.

e) Traitez les accumulateurs avec précaution. Le mauvais traitement de l'accumulateur peut provoquer la fuite de la substance chimique. Évitez tout contact avec cette substance et lorsqu'il y a tout de même un contact, lavez la zone concernée sous l'eau courante. Si la substance atteint les yeux, consultez immédiatement un médecin. La substance chimique contenue dans les accumulateurs peut entraîner de graves blessures.

## 6. Service

a) Ne réparez pas l'appareil, ne remplacez pas les pièces de l'appareil et ne modifiez pas sa construction en aucune façon vous-même. Confiez la réparation de l'appareil à des personnes qualifiées.

b) Toute réparation ou modification du produit sans l'accord de notre société est interdite (cela pourrait entraîner des blessures ou des dommages de l'utilisateur).

c) Toujours faites réparer l'appareil électrique dans un centre de service agréé. Utilisez uniquement des pièces de rechange originales ou recommandées. Votre sécurité et la sécurité de votre appareil sera ainsi assurée.

## INSTRUCTIONS DE SÉCURITÉ SUPPLÉMENTAIRES

Veillez lire attentivement ces instructions de sécurité avant utilisation et les conserver dans un endroit sûr.

! - Ce symbole indique un risque de blessure ou d'endommagement de l'appareil.

! Le non-respect des instructions de ce manuel peut entraîner des blessures.

! La scie sauteuse électrique est conforme aux réglementations et normes techniques applicables.

! Fixez le matériau coupé avec des pinces ou un étau. Cela évitera les vibrations et les coupures gênantes.

! Avant de couper, vérifiez le matériau à couper et retirez toutes les vis, agrafes ou clous.

! Lorsque vous travaillez avec une scie sauteuse, le couvercle de protection doit toujours être installé.

! Vérifiez régulièrement la force de fixation de la lame de scie.

! N'utilisez pas de lames de scie endommagées ou usées. Remplacez immédiatement la lame de scie émoussée.

! Vérifiez régulièrement le réglage du rouleau de guidage.

! Ne démarrez pas la scie lorsque la lame de scie est insérée dans la pièce à travailler.

! Ne surchargez jamais suffisamment la scie pour arrêter le moteur.

! N'essayez jamais d'arrêter le mouvement de la lame de scie, même lorsque le moteur est déjà arrêté.

! La lame de scie s'étendra très rapidement. Les dents de la feuille sont très pointues. Ne dirigez jamais la scie vers des personnes.

! Portez un masque anti-poussière ainsi que des lunettes lorsque vous effectuez des travaux poussiéreux.

! L'utilisation d'accessoires non recommandés par le fabricant ou non fournis avec le produit peut entraîner un incendie, un choc électrique ou des blessures graves.

! Tout réglage ou modification de l'appareil sans l'autorisation de notre société peut causer des blessures ou des dommages à l'utilisateur.

- ATTENTION!

Ne regardez jamais directement dans le faisceau laser et ne dirigez jamais le faisceau vers quelqu'un. L'énergie du faisceau laser est extrêmement nocive pour les yeux.

/ LASER - Classe 2, longueur d'onde 650 nm, rayonnement <1 mW /

- Utilisez un équipement de protection contre le bruit, la poussière et les vibrations !!!

CONSERVEZ CES INSTRUCTIONS DE SÉCURITÉ !!!

## DESCRIPTION (A)

Cette scie sauteuse électrique est conçue pour couper le bois, les métaux et les plastiques.

- 1) -
- 2) interrupteur d'alimentation
- 3) Housse de protection
- 4) Poulie de guidage
- 5) lame de scie
- 6) Plaque de base
- 7) interrupteur laser
- 8) Sortie d'extraction de poussière
- 9) Levier de verrouillage de la lame de scie
- 10) Porte-lame de scie
- 11) contrôleur de fréquence de vibration
- 12) Guide parallèle
- 13) Accessoire d'aspiration
- 14) Vis de verrouillage
- 15) Commutateur pour le réglage de pré-oscillation
- 16) Câble
- 17) interrupteur d'aspiration
- 18) Laser
- 19) Angle de coupe

### Accessoires

- 1x guide parallèle
- 1x accessoire d'extraction de poussière
- 1x lame de scie pour acier
- 3x lame de scie pour bois

### Pictogrammes

Pictogrammes sur l'emballage du produit:

- a) Valeurs d'alimentation
- b) Consommation électrique
- c) Vitesse de ralenti / nombre d'oscillations
- d) Max. profondeur de coupe - bois

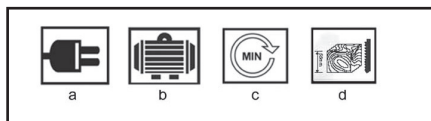

## UTILISATION ET FONCTIONNEMENT

Les outils ASIST sont destinés à un usage domestique ou amateur uniquement.

Le fabricant et l'importateur ne recommandent pas d'utiliser cet outil dans des conditions extrêmes et sous des charges élevées.

Toute exigence supplémentaire doit faire l'objet d'un accord entre le fabricant et le client.

### Insertion de la lame de scie (B)

! Débranchez toujours la scie avant de remplacer la lame de scie.

Le porte-lame de scie est équipé d'un levier pour fixer la lame de scie (9). Cette fonction permet de fixer et de libérer la lame de scie sans utiliser d'outils.

Tournez la base de la scie vers le haut. Tournez le

levier de verrouillage (9) dans le sens des aiguilles d'une montre et maintenez-le dans cette position. Insérez la lame de scie dans la rainure du support (10) de sorte que sa partie arrière s'insère dans l'encoche de la poulie de guidage du support. Les dents de la lame de scie doivent pointer vers l'avant. Relâchez ensuite le levier de verrouillage (9).

La lame de scie est fermement en place.

Vérifiez l'accessoire en tirant sur la lame de scie. Vérifiez régulièrement que la feuille est bien en place. N'effectuez cette vérification qu'après avoir éteint la scie, retiré la fiche de la prise et arrêté la lame de scie! Remplacez les lames de scie usées à temps. L'utilisation de lames de scie émoussées réduit la précision de coupe et peut surcharger le moteur!

#### Stockage de la clé Allen

La clé Allen est stockée à l'arrière de la scie. Remettez-la toujours à sa place après utilisation,

#### Démarrage et arrêt (E)

Pour démarrer la scie sauteuse, appuyez sur l'interrupteur (2). Pour éteindre la scie, relâchez l'interrupteur (2).

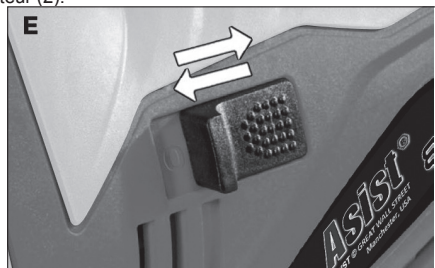

#### Réglage de la fréquence de vibration (K)

Utilisez le contrôleur (11) pour sélectionner la fréquence d'oscillation de la lame de scie souhaitée.

1-2 = basse fréquence d'oscillation,

3-4 = Fréquence moyenne des oscillations,

5-6 = fréquence d'oscillation élevée

La fréquence de vibration doit être réglée en fonction du type de matériau et des conditions de travail. La fréquence doit être suffisamment élevée pour que le travail progresse raisonnablement, mais en même temps suffisamment basse pour maintenir une coupe nette et éviter la déformation du matériau à couper.

En général, les lames de scie plus fines fonctionnent à une fréquence d'oscillations plus élevée, ce que les lames plus grossières apportent.

Après un travail prolongé à faible fréquence d'oscillation, refroidissez la scie en la laissant tourner sans charge à une fréquence d'oscillation maximale d'environ 3 minutes.

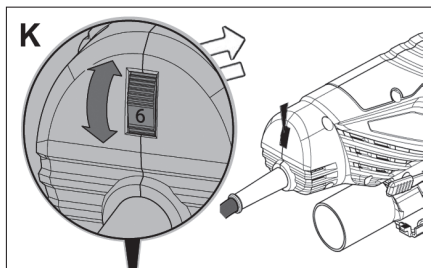

#### Utilisation de l'extraction (I)

La sciure de bois est extraite de la surface de travail à l'aide d'un adaptateur et d'un aspirateur connecté.

Placez l'adaptateur (13) sur le manchon.

Fixez le tuyau d'aspirateur à l'adaptateur (13).



#### Utilisation du rail parallèle (H)

La barre parallèle vous permet d'effectuer des coupes parallèles précises à l'aide d'une échelle métrique.

Insérez le rail parallèle dans les trous correspondants de la plaque de base et fixez les vis dans la position souhaitée - voir Fig. H.

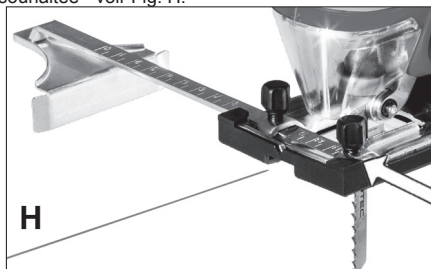

#### Réglage du commutateur de pré-oscillation (F)

L'oscillation de la lame, qui est réglable sur l'une des quatre étapes, vous permet d'ajuster l'avance de la scie (vitesse de coupe), la puissance et l'apparence de la coupe.

À chaque mouvement vers le bas, la lame de scie est prise dans le matériau, ce qui facilite l'éjection de la poussière de coupe, réduit la chaleur générée par le frottement et augmente la durée de vie de la lame. Dans le même temps, la réduction de la force d'avance permet un travail sans fatigue du matériau. L'interrupteur de pré-vibration (15) permet d'ajuster la vibration dans l'une des quatre étapes.



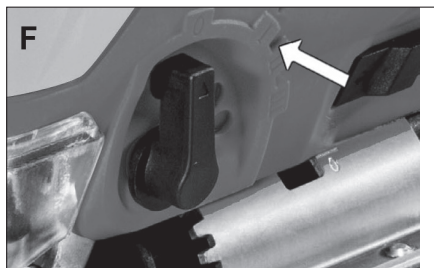

#### Réglage de pré-oscillation

Niveau 0 - Aucune avance. Matériel: caoutchouc, céramique, aluminium, acier.

Niveau 1 - Légère anticipation. Matériel: plastique, bois, aluminium.

Niveau 2 - Rebond moyen. Matériel: bois.

Niveau 3 - Un excellent démarreur. Matériel: bois.

En général, plus le bord de la coupe doit être précis et net, plus le degré de pré-oscillation doit être choisi, ou la pré-oscillation ne doit pas être utilisée du tout. Lorsque vous travaillez avec un matériau fin, par exemple une feuille de métal, désactivez le pré-pliage. Lorsque vous travaillez avec des matériaux tels que le bois tendre, ou lorsque vous coupez dans le sens de la texture, il est possible d'utiliser un grand pré-rebond.

#### Utilisation d'un générateur laser (O)

! Ne regardez jamais directement dans le faisceau laser et ne dirigez jamais le faisceau vers quelqu'un. Le générateur laser est utilisé pour une découpe de précision précise.

Lors de l'utilisation du générateur laser, appuyez simplement sur l'interrupteur laser (14). Le générateur laser projette alors une lumière rouge visible sur la surface de la pièce. Faites la coupe en biais le long de la barre rouge.

! La sciure de bois peut bloquer le faisceau laser, donc nettoyez régulièrement le générateur laser. Éteignez le laser lorsque vous éteignez la scie. Le laser ne s'éteint pas automatiquement.

Remarquer!

Ce produit utilise un laser de classe 2. Les réparations ne peuvent être effectuées que par du personnel qualifié.

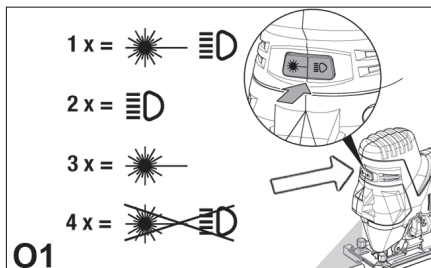
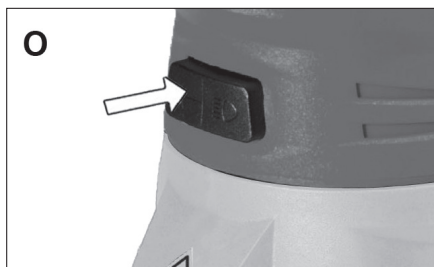

#### Coupes en onglet

Réglage facile de la plaque de base en aluminium pour les coupes en onglet et les coupes près des bords à l'aide d'un levier de serrage sans outil.

#### Utiliser

Avant d'utiliser la scie sauteuse et de la connecter au secteur, assurez-vous que l'interrupteur est en position «off» et que le couvercle de protection de la lame de scie est en position basse. Appuyez sur l'interrupteur d'alimentation et attendez que la lame de scie atteigne la fréquence maximale. Placez la face de la plaque de base sur la pièce à usiner et nivelez l'arête de coupe avec la ligne que vous souhaitez couper. Poussez lentement la scie vers l'avant. Tenez la plaque de base horizontalement avec la pièce à travailler.

#### Coupe de métal

Pour les matériaux ferreux, utilisez une lame de scie avec des dents plus fines et une lame de scie en aluminium avec des dents plus épaisses. Lorsque vous coupez des feuilles, fixez toujours des morceaux de bois des deux côtés de la feuille aux deux extrémités. Cela réduira les vibrations et empêchera la feuille de se déchirer. Il est nécessaire de couper du bois pleché en même temps. Ne forcez pas la lame de scie lors de la coupe de métal ou de tôle d'acier. Ce sont des matériaux plus durs et la coupe prendra plus de temps. Une pression excessive sur la lame de scie peut réduire la durée de vie de la lame ou endommager le moteur. Pour réduire la surchauffe de la lame de scie, vous pouvez appliquer un peu de graisse sur la ligne de coupe.

#### Découpe de stratifié

Lorsque vous coupez la plupart des stratifiés de bois minces, utilisez une lame de scie à dents fines. Pour minimiser le fendillement des bords, attachez des morceaux de bois de rebut aux deux extrémités du matériau des deux côtés et coupez à la fois le stratifié et le bois en même temps.

#### Découpe de trous - uniquement des matériaux souples

Si vous souhaitez percer un trou dans le matériau, percez un trou suffisamment grand pour insérer la lame de scie alternative ou procédez comme suit. Mettez en surbrillance la zone que vous souhaitez couper. Positionnez la scie sur la zone marquée de

sorte que le bord avant arrondi de la plaque de base repose sur la surface.

Assurez-vous que la lame de scie ne touche pas la surface à traiter - gardez une distance suffisante. Abaissez la scie et glissez doucement la lame de scie vers le bas dans le matériau, mais maintenez la pression sur l'avant de la base. La plaque de base ne peut supporter entièrement le matériau que lorsque la lame de scie a complètement pénétré le matériau. Ensuite, vous pouvez déplacer la scie comme lors d'une coupe normale.

#### Découpe de rainures / ouvertures de fenêtres

Lorsque vous coupez des ouvertures de fenêtre et des rainures, utilisez d'abord une perceuse ou un outil similaire pour créer le trou à partir duquel vous commencerez la coupe. Ensuite, placez la partie arrondie de la face de la plaque de base sur la surface que vous allez couper, insérez lentement la lame de scie dans le matériau dans le trou percé.

#### Coupe d'angle (G)

Pour régler l'angle d'inclinaison, desserrez les deux vis de la plaque de base de la scie, voir Fig. G. Faites glisser la plaque de base légèrement vers l'avant ou vers l'arrière jusqu'à ce que les rainures verticales de la plaque de base s'alignent avec les deux vis Allen. Vous pouvez ensuite ajuster la plaque de base à l'angle souhaité. Vous pouvez trouver la marque d'angle d'inclinaison sur le support plié en haut de la plaque de base pour vous aider à régler l'angle correct, voir Fig. G.

Vérifiez la poulie de guidage avant de serrer les boulons. Une fois le réglage terminé, serrez fermement les deux vis avec la clé Allen. Couper selon la Fig. G.

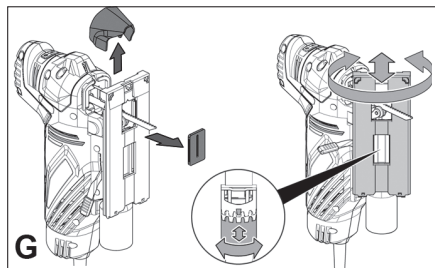

#### Conseils de travail

Utilisez toujours une lame de scie adaptée à la découpe du matériau et correspondant à la profondeur de coupe.

La lame de scie coupe lorsqu'elle est déplacée vers le haut et peut ébrécher la couche supérieure ou les bords du matériau à usiner. Par conséquent, lors de la découpe, tournez le matériau de sorte que la couche supérieure soit du côté qui ne sera pas visible après l'usinage.

Lors de la coupe, n'exercez pas trop de pression sur la scie, n'appliquez qu'une légère pression sur la lame de scie.

Si vous souhaitez couper avec précision, fixez une

barre de guidage en bois au matériau comme aide ou utilisez un autre guide approprié.

#### Résolution de problème

Si la scie sauteuse ne peut pas être allumée, vérifiez l'alimentation électrique, énergie, resp. fusibles.

Si la scie ne fonctionne pas correctement, vérifiez la lame de scie et la poulie de guidage. Si la lame de scie est usée, remplacez-la. Vérifiez également l'angle de coupe. La lame de scie doit être exactement à 90 ° lors d'une coupe normale,

La scie alternative ne contient aucune pièce de rechange remplaçable par l'utilisateur. Si vous ne savez pas comment remédier au problème, apportez la scie chez un revendeur agréé pour réparation.

#### NETTOYAGE ET ENTRETIEN

! Avant le nettoyage et l'entretien, débranchez toujours l'outil.

Votre outil ne nécessite aucune lubrification ou maintenance supplémentaire. Il n'y a aucune pièce que vous pouvez réparer.

N'utilisez jamais d'eau ou de nettoyants chimiques pour nettoyer vos outils. Essuyez-le avec un chiffon sec.

Gardez les événements du ventilateur du moteur propres. Si vous voyez très peu d'étincelles dans le compartiment moteur, votre outil est en bon état.

L'augmentation des étincelles est un défaut du moteur.

Ne nettoyez jamais aucune partie de l'outil avec un objet dur, pointu ou rugueux.

#### Inspection et remplacement du carbone

Les carbones doivent être contrôlés régulièrement. Le fonctionnement des outils provoque leur usure progressive.

Retirez les supports de carbone et nettoyez les charbons.

En cas d'usure, remplacez les deux carbones en même temps.

Fixez les supports de carbone.

Après avoir fixé les nouveaux carbones, laissez l'outil fonctionner pendant 5 minutes sans charge.

! N'utilisez que des carbones du type approprié.

#### Stockage à long terme des outils à main

Ne stockez pas l'outil dans un endroit où la température est élevée.

- Si possible, stockez l'outil dans un endroit à température et humidité constantes.

#### CARACTÉRISTIQUES

Valeurs d'alimentation	230 V ~ 50 Hz
Consommation électrique	850W
Nombre d'oscillations à vide	0-3000 min-1
remplacement de la lame de scie sans outil	
régulation continue	
avancer de	4 degrés
profondeur de coupe max.: bois	80 mm
profondeur de coupe max.: acier	8 mm

profondeur de coupe max. : plastique 10 mm  
hauteur d'oscillation 21 mm  
angle de coupe réglable: 0-45 °  
fer de base, corps PP  
prise souple  
visée laser  
Lumière LED  
Classe de protection  $\square$  / II.

Niveau de pression acoustique conformément à la norme EN 60745 :

LpA (pression acoustique) 88 dB (A) KpA=3  
LWA (puissance acoustique) 99 dB (A) KwA=3

Prenez des mesures appropriées pour la protection contre le bruit ! Si la pression acoustique dépasse le seuil de 80 dB (A), utilisez une protection contre le bruit.

Valeur moyenne quadratique pondérée selon la norme EN 60745 : 14,280 m/s<sup>2</sup> K=1,5

Avertissement : Les valeurs de vibrations pendant le travail réel avec l'appareil peuvent différer des valeurs citées en fonction des conditions d'utilisation de l'appareil et des facteurs suivants : La manière dont l'appareil est utilisé et le type de matériel coupé ou percé, l'état de l'appareil et son entretien, le bon/ mauvais choix d'accessoires ainsi que l'aiguisage et l'entretien de ceux-ci, la manière dont l'appareil est serré entre les mains (fort ou peu fort), l'utilisation des équipements anti-vibration, le respect ou non-respect des consignes concernant l'utilisation de l'appareil électrique à des tâches auxquelles il a été conçu, et le respect des procédures de travail définies par le fabricant.

Une mauvaise utilisation de l'appareil peut entraîner le syndrome vibratoire main-bras. Avertissement : Pour arriver à des valeurs précises, il faut prendre en considération les vibrations qui sont produites dans des conditions concrètes, quel que soit le mode de fonctionnement d'appareil, y compris le temps que l'appareil est arrêté ou tourne à vide, et donc, ne fait aucun travail. Cela peut considérablement réduire le niveau d'exposition pendant la totalité du cycle de fonctionnement.

Pour minimaliser le risque des dégâts entraînés par les vibrations, utilisez des poinçons, des forêts et des lames aiguisés. Veuillez à ce que l'appareil soit entretenu conformément à ces consignes et qu'il soit dûment lubrifié. Si vous comptez utiliser l'appareil régulièrement, n'hésitez pas d'investir dans un équipement anti-vibration. N'utilisez pas l'appareil à une température inférieure à 10°C.

Organisez votre travail de sorte que le travail avec l'appareil électrique générant de fortes vibrations soit étalé sur plusieurs jours. Sous réserve de modifications.

---

## **PROTECTION DE L'ENVIRONNEMENT TRAITEMENT DES DÉCHETS**

---



Les outils électriques, les accessoires et les emballages devraient être remis pour assurer leur revalorisation et la protection de l'environnement.

Ne jetez pas les outils électriques dans les poubelles pour ordures ménagères !

Selon la directive européenne WEEE (2012/19/Eu) relative aux déchets d'équipement électriques et électroniques et son application dans des législations nationales, les outils électriques qui ne sont plus utilisés doivent être remis dans l'établissement qui vendent des outils similaires ou dans les déchetteries assurant la collecte et l'élimination des outils électriques. Une fois remis, les outils électriques seront rassemblés, démontés et revalorisés d'une manière écologiquement rationnelle.

---

## **GARANTIE**

---

Les détails de garantie sont fournis dans le document ci-joint.

---

## **Date de production**

---

La date de production est incorporée dans le numéro de production, indiqué sur la plaque signalétique du produit.

Le numéro de production est présenté en format ORD-YY- -SERI, où ORD représente le numéro de co- ande, YY désigne l'année de production, le mois de production et SERI le numéro de série du produit.

## ISTRUZIONI GENERALI DI SICUREZZA

Le presenti istruzioni per l'uso devono essere lette attentamente, ricordate e conservate

**AVVERTIMENTO:** Quando si utilizzano macchine e elettrotensili, è necessario rispettare e osservare le seguenti istruzioni per l'uso per motivi di protezione da scosse elettriche, lesioni personali e pericolo di incendio. In tutte le seguenti istruzioni, il termine "elettrotensile" si riferisce sia agli elettrotensili alimentati dalla rete (attraverso un cavo di alimentazione) sia agli elettrotensili alimentati da batteria (senza un cavo di alimentazione). Conservare tutti gli avvertimenti e tutte le istruzioni per un uso futuro.

## 1. Ambiente di lavoro

a) Mantenere l'ambiente di lavoro pulito e ben illuminato. Disordine e luoghi bui possono causare infortuni. Sistemare gli utensili non adoperati.

b) Non utilizzare l'elettrotensile in un ambiente a rischio di incendio o esplosione, ovvero in luoghi in cui sono presenti liquidi, gas o polvere infiammabili. Nell'elettrotensile si creano scintille sul commutatore, il ciò può causare accensione della polvere oppure dei vapori.

c) Quando si utilizza l'elettrotensile, impedire l'accesso alle persone non autorizzate, soprattutto ai bambini, nell'ambiente di lavoro! Essendo disturbati può perdere controllo dell'attività svolta. In nessun modo lasciare l'elettrotensile incustodito. Tenere gli animali lontani dall'elettrotensile.

## 2. Sicurezza elettrica

a) La spina dell'elettrotensile deve essere conforme alla presa a parete. Non modificare mai la presa in alcun modo. Non utilizzare mai prese multiple o altri adattatori per l'elettrotensile che ha un perno protettivo sulla spina del cavo di alimentazione. Le spine non danneggiate e prese conformi riducono il rischio di scosse elettriche. I cavi di alimentazione danneggiati o aggrovigliati aumentano il rischio di scosse elettriche. Se il cavo di connessione è danneggiato, deve essere sostituito con un altro cavo di connessione, il quale può essere acquistato in un centro di assistenza oppure presso un importatore autorizzato.

b) Evitare contatto del corpo con gli oggetti collegati a terra come ad es. tubazioni, radiatori per riscaldamento centrale, forneli e frigoriferi. Il rischio di scosse elettriche è maggiore se il corpo è collegato a terra.

c) Non esporre l'elettrotensile a pioggia o alle condizioni di umidità. Non toccare mai l'elettrotensile con le mani bagnate. Non lavare mai l'elettrotensile sotto l'acqua corrente o non immergerlo in acqua.

d) Non utilizzare mai il cavo di alimentazione per scopi diversi da quelli previsti. Non trasportare e non trascinare l'elettrotensile per il cavo di alimentazione. Non estrarre la spina dalla presa tirando il cavo. Evitare danni meccanici ai cavi elettrici con oggetti appuntiti o caldi.

e) L'elettrotensile è stato realizzato esclusivamente per essere alimentato da corrente alternata. Controllare sempre che la tensione elettrica sia conforme ai dati sulla targhetta dell'elettrotensile.

f) Non lavorare mai con l'elettrotensile che abbia il cavo elettrico o spina danneggiati oppure che sia caduto per terra e sia danneggiato in alcun modo.

g) Nel caso in cui si utilizzi la prolunga, assicurarsi sempre che i suoi parametri tecnici siano conformi ai dati sulla targhetta dell'elettrotensile. Se l'elettrotensile è utilizzato all'aperto, utilizzare una prolunga adatta per l'uso all'aperto. Quando si adoperano gli avvolgicavi, bisogna srotolarli per evitare che il cavo si surriscaldi.

h) Se l'elettrotensile viene utilizzato in aree umide o all'aperto, è consentito utilizzarlo solo quando è collegato al circuito elettrico con un interruttore differenziale  $\leq 30$  mA. Impiego del circuito elettrico con un interruttore differenziale /RCD/ riduce il rischio di scosse elettriche.

i) Afferare l'elettrotensile a mano solo per le superfici isolate previste per impugnatura, perché durante il funzionamento gli accessori di taglio o perforazione possono entrare in contatto con un conduttore nascosto o con il cavo di alimentazione dell'elettrotensile.

## 3. Sicurezza personale

a) Adoperare l'elettrotensile con attenzione e cautela, prestare la massima attenzione all'attività che si sta svolgendo. Concentrarsi al lavoro. Nono utilizzare l'elettrotensile se si è stanchi oppure sotto l'effetto di droga, alcol o medicine. Anche un momento di disattenzione durante l'utilizzo dell'elettrotensile può causare gravi lesioni personali. Non mangiare, bere né fumare adoperando l'elettrotensile.

b) Indossare i dispositivi di protezione. Indossare sempre una protezione per gli occhi. Indossare i dispositivi di protezione adeguati al tipo di lavoro che si sta svolgendo. I dispositivi di protezione quali respiratore, calzature antituffonistiche antiscivolo, copricapo o protezione per l'udito utilizzati in conformità con le condizioni di lavoro riducono il rischio di lesioni personali.

c) Evitare di accendere involontariamente l'elettrotensile. Non spostare l'utensile collegato alla rete di alimentazione con un dito sull'interruttore o sullo scatto. Prima di collegarsi all'alimentazione elettrica assicurarsi che l'interruttore o lo scatto siano in posizione "off". Spostamento dell'utensile con un dito sull'interruttore o collegamento della spina ad una presa di corrente con l'interruttore premuto può causare gravi lesioni.

d) Rimuovere tutte le chiavi e strumenti di regolazione prima di accendere l'utensile. La chiave o lo strumento di regolazione rimasto attaccato alla parte rotante può causare gravi lesioni personali.

e) Mantenere sempre una posizione stabile e l'equilibrio. Lavorare solo fino a dove si raggiunga con sicurezza. Mai sopravalutare le proprie forze. Non utilizzare l'elettrotensile se si è stanchi.

f) Vestirsi in modo appropriato. Indossare indumenti da lavoro. Non indossare indumenti larghi o gioielli. Far attenzione che i propri capelli, indumenti, guanti oppure un'altra parte del corpo non si avvicini troppo alle parti rotanti o calde dell'elettrotensile.

g) Collegare il dispositivo per l'aspirazione della polvere. Se l'utensile

ha la possibilità di collegarsi ai dispositivi di raccolta o estrazione della polvere, assicurarsi che sia collegato e adoperato in modo corretto. L'impiego di questi dispositivi può ridurre il rischio causato dalla polvere.

h) Fissare bene il pezzo. Utilizzare una morsetta per falegneria o una morsa per fissare il pezzo da lavorare.

i) Non utilizzare l'elettrotensile sotto l'effetto di alcol, droga, medicine o di altre sostanze stupefacenti o sostanze che creano dipendenza.

j) Questo dispositivo non è destinato ad essere usato da persone (compresi i bambini) con ridotte capacità fisiche, sensoriali o mentali o con esperienze o conoscenze mancanti, a meno che non siano supervisionati o istruiti a utilizzare l'utensile da una persona responsabile per la loro sicurezza. I bambini devono essere sorvegliati perché sia certo che non giochino con il dispositivo.

a) Utilizzo dell'elettrotensile e la sua manutenzione. Scogliere sempre l'elettrotensile dalla rete nel caso di qualsiasi problema di lavoro, prima di ogni pulizia o manutenzione, durante ogni spostamento e avendo terminato i lavori! Non adoperare mai l'elettrotensile che sia danneggiato in alcun modo.

b) Se l'utensile inizia ad emettere un suono o odore anomali, smettere immediatamente di lavorare.

c) Non sovraccaricare mai l'utensile. L'elettrotensile lavorerà meglio e con maggior sicurezza, se viene utilizzato a giri di velocità per i quali è stato progettato. Utilizzare l'utensile adatto per l'attività prevista. L'utensile adatto svolgerà meglio e con maggior sicurezza il lavoro per cui è stato progettato.

d) Non utilizzare elettrotensili che non possono essere accesi e spenti con un interruttore di comando. L'utilizzo di tali utensili è pericoloso. Gli interruttori difettosi devono essere riparati da un centro di assistenza certificato.

e) Scollegare l'utensile dalla fonte di alimentazione prima di effettuare la sua regolazione, prima di sostituire gli accessori o svolgere la manutenzione. Tale provvedimento impedisce il rischio dell'avviamento accidentale.

f) Sistemare l'elettrotensile inutilizzato fuori dalla portata di bambini e persone non autorizzate. L'elettrotensile nelle mani di utenti inesperti può essere pericoloso. Conservare l'elettrotensile in un luogo asciutto e sicuro.

g) Mantenere l'elettrotensile in buone condizioni. Controllare regolarmente la regolazione delle parti mobili e la loro mobilità. Verificare la presenza di eventuali danni alle coperture di protezione o di altre parti che potrebbero compromettere il funzionamento sicuro dell'elettrotensile. Se l'utensile è danneggiato, prima di riutilizzarlo provvedere a una sua appropriata riparazione. Molti infortuni sono causati da elettrotensili mal mantenuti.

h) Mantenere gli utensili da taglio affilati e puliti. Gli utensili mantenuti e affilati in modo appropriato facilitano il lavoro riducendo il rischio di lesioni e facilitano il controllo del lavoro. L'uso di accessori diversi da quelli specificati nelle istruzioni per l'uso possono causare danni all'utensile e lesioni personali.

i) Utilizzare l'elettrotensile, gli accessori, i strumenti di lavoro ecc. in conformità con le presenti istruzioni e secondo le modalità prescritte per il determinato elettrotensile, tenendo conto delle determinate condizioni di lavoro e del tipo di lavoro svolto. L'utilizzo dell'utensile per scopi diversi da quelli previsti può provocare situazioni pericolose.

## 5. Utilizzo degli utensili a batteria

a) Prima di inserire la batteria, assicurarsi che l'interruttore sia nella posizione "0-off". L'inserimento della batteria in un elettrotensile acceso può causare situazioni pericolose.

b) Per caricare le batterie utilizzare solo caricabatterie specificati dal produttore. L'utilizzo di caricabatterie per un altro tipo di batteria può causare danni sulla batteria e incendio.

c) Utilizzare solo la batteria specificata per il determinato elettrotensile. L'utilizzo di altre batterie può causare lesioni o incendi.

d) Se non in uso, conservare la batteria separatamente da oggetti metallici quali morsetti, chiavi, viti e da altri piccoli oggetti metallici, i quali potrebbero causare collegamento di un contatto della batteria con l'altro. Il cortocircuito della batteria può causare lesioni, ustioni o incendi.

e) Maneggiare le batterie con cura. L'uso severo può provocare fuoriuscite delle sostanze chimiche dalla batteria. Evitare il contatto con tale sostanza e se nonostante il contatto avviene, lavare il sito interessato con un flusso di acqua corrente. Consultare immediatamente un medico se la sostanza chimica viene a contatto con gli occhi. La sostanza chimica della batteria può causare gravi lesioni.

## 6. Assistenza tecnica

a) Non sostituire parti dell'utensile, non ripararlo da soli, né interferire in altro modo nella struttura dell'utensile. Far riparare l'utensile da persone qualificate.

b) Qualsiasi riparazione o modifica del prodotto senza l'autorizzazione della nostra azienda è inammissibile (può causare lesione o danno all'utente).

c) Far riparare sempre l'elettrotensile da un centro di assistenza certificato. Utilizzare solo i pezzi di ricambio originali o consigliati. Ciò garantirà la propria sicurezza e anche la sicurezza del proprio utensile.

## ISTRUZIONI DI SICUREZZA AGGIUNTIVE

Leggere attentamente queste istruzioni di sicurezza prima dell'uso e conservarle in un luogo sicuro.

! - Questo simbolo indica il rischio di lesioni o danni al dispositivo.

! La mancata osservanza delle istruzioni in questo manuale può provocare lesioni.

! Il seghetto alternativo elettrico è conforme alle normative e agli standard tecnici applicabili.

! Fissare il materiale tagliato con morsetti o una morsa. Ciò eviterà vibrazioni e fastidiosi tagli.

! Prima di tagliare, controllare il materiale da tagliare e rimuovere tutte le viti, graffette o chiodi.

! Quando si lavora con un seghetto alternativo, la copertura protettiva deve essere sempre montata.

! Controllare regolarmente la forza di fissaggio della lama della sega.

! Non utilizzare lame per seghe danneggiate o usurate. Sostituire immediatamente la lama della sega smussata.

! Controllare regolarmente la regolazione del rullo di guida.

! Non avviare la sega mentre la lama della sega è inserita nel pezzo da lavorare.

! Non sovraccaricare mai la motosega quanto basta per spegnere il motore.

! Non tentare mai di arrestare il movimento della lama della sega, anche a motore già spento.

! La lama della sega si estenderà molto rapidamente.

! I denti della foglia sono molto affilati. Non puntare mai la sega sulle persone.

! Indossare una maschera antipolvere e occhiali protettivi quando si eseguono lavori polverosi.

! L'uso di accessori non consigliati dal produttore o non forniti con il prodotto può provocare incendi, scosse elettriche o lesioni gravi.

! Qualsiasi regolazione o modifica del dispositivo senza l'autorizzazione della nostra azienda può causare lesioni o danni all'utente.

### - ATTENZIONE!

Non guardare mai direttamente il raggio laser e non puntare mai il raggio verso nessuno. L'energia del raggio laser è estremamente dannosa per gli occhi.  
/ LASER - Classe 2, lunghezza d'onda 650 nm, radiazione <1 mW /

- Utilizzare dispositivi di protezione contro il rumore, la polvere e le vibrazioni !!!

CONSERVA QUESTE ISTRUZIONI DI SICUREZZA !!!

### DESCRIZIONE (A)

Questo seghetto alternativo elettrico è progettato per il taglio di legno, metalli e plastica.

- 1) -
- 2) Interruttore di alimentazione
- 3) Copertura protettiva
- 4) Carrucola di guida
- 5) Lama della sega
- 6) Piastra di base
- 7) Interruttore laser
- 8) Uscita aspirazione polvere
- 9) Leva di bloccaggio della lama della sega
- 10) Portalama per sega
- 11) Regolatore di frequenza delle vibrazioni
- 12) Guida parallela
- 13) Attacco di aspirazione
- 14) Vite di bloccaggio
- 15) Interruttore per la regolazione della preoscillazione
- 16) Cavo
- 17) Interruttore di aspirazione
- 18) Laser
- 19) Angolo di taglio

### Accessori

- 1x guida parallela
- 1x attacco per l'estrazione della polvere
- 1x lama per sega per acciaio
- 3x lama per sega per legno

### Pittogrammi

Pittogrammi sulla confezione del prodotto:

- a) Valori di alimentazione
- b) Consumo energetico
- c) Velocità a vuoto / numero di oscillazioni
- d) Max. profondità di taglio - legno

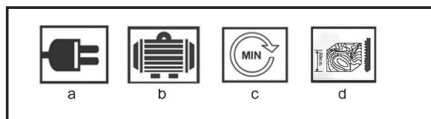

## USO E FUNZIONAMENTO

Gli strumenti ASIST sono destinati esclusivamente all'uso domestico o per hobby.

Il produttore e l'importatore sconsigliano di utilizzare questo strumento in condizioni estreme e sotto carichi elevati.

Eventuali requisiti aggiuntivi devono essere oggetto di un accordo tra il produttore e il cliente.

### Inserimento della lama della sega (B)

! Scollegare sempre la sega prima di sostituire la lama della sega.

Il supporto della lama della sega è dotato di una leva per fissare la lama della sega (9). Questa caratteristica consente di attaccare e rilasciare la lama della sega senza l'uso di attrezzi.

Girare la base della sega verso l'alto. Ruotare la leva di bloccaggio (9) in senso orario e mantenerla in questa posizione. Inserire la lama della sega nella scanalatura del supporto (10) in modo che la sua

parte posteriore si inserisca nella tacca della puleggia di guida del supporto. I denti della lama della sega devono essere rivolti in avanti. Quindi rilasciare la leva di bloccaggio (9).

La lama della sega è saldamente inserita.

Controllare l'accessorio tirando la lama della sega.

Controllare regolarmente che il foglio sia ben posizionato. Eseguire questo controllo solo dopo aver spento la sega, estratto la spina dalla presa e arrestato la lama della sega! Sostituire le lame della sega usurate in tempo. L'uso di lame smussate riduce la precisione di taglio e può sovraccaricare il motore!

Conservazione della chiave a brugola

La chiave a brugola è riposta sul retro della sega.

Riportalo sempre al suo posto dopo l'uso,

Avviamento e arresto (E)

Per avviare il seghetto alternativo, premere l'interruttore (2). Per spegnere la sega, rilasciare l'interruttore (2).

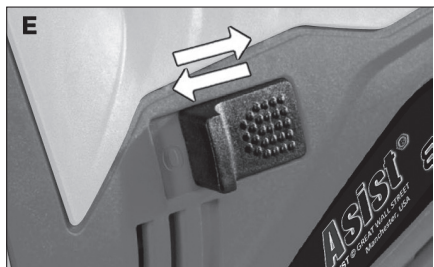

Impostazione della frequenza di vibrazione (K)

Utilizzare il controller (11) per selezionare la frequenza di oscillazione della lama della sega desiderata.

1-2 = Bassa frequenza di oscillazione,

3-4 = Frequenza media delle oscillazioni,

5-6 = Alta frequenza di oscillazione

La frequenza di vibrazione deve essere impostata in base al tipo di materiale e alle condizioni di lavoro.

La frequenza deve essere sufficientemente alta per consentire al lavoro di compiere progressi ragionevoli, ma allo stesso tempo sufficientemente bassa per mantenere un taglio netto e per evitare la deformazione del materiale da tagliare. In generale, le lame della sega più fini lavorano a una frequenza più alta di oscillazioni, le lame più grossolane portano.

Dopo un lavoro prolungato a bassa frequenza di oscillazione, raffreddare la sega facendola funzionare senza carico ad una frequenza di oscillazione massima di circa 3 minuti.

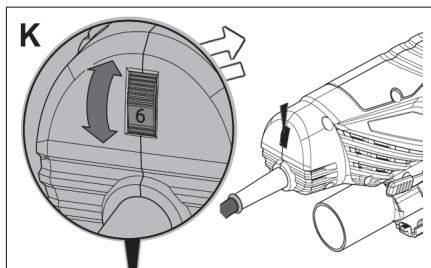

Uso dell'estrazione (I)

La segatura viene estratta dal piano di lavoro utilizzando un adattatore e un aspirapolvere collegato. Posizionare l'adattatore (13) sul maniccotto.

Collegare il tubo dell'aspirapolvere all'adattatore (13).



Utilizzo della guida parallela (H)

La barra parallela consente di eseguire tagli paralleli precisi utilizzando una scala metrica.

Inserire la guida parallela nei fori corrispondenti della piastra di base e fissare le viti nella posizione richiesta - vedere Fig. H.

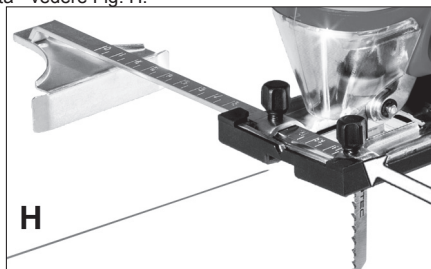

Regolazione dell'interruttore di preoscillazione (F)

L'oscillazione della lama, regolabile su uno dei quattro livelli, consente di regolare l'avanzamento della sega (velocità di taglio), la potenza e l'aspetto del taglio. Ad ogni movimento verso il basso, la lama della sega viene prelevata dal materiale, il che facilita l'espulsione della polvere di taglio, riduce il calore generato dall'attrito e aumenta la durata della lama. Allo stesso tempo, la riduzione della forza di avanzamento consente di lavorare senza affaticamento del materiale. L'interruttore di pre-vibrazione (15) consente di regolare la vibrazione in una delle quattro fasi.

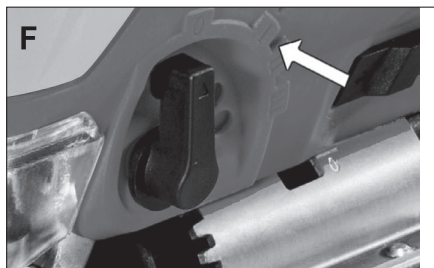

#### Regolazione preoscillazione

Livello 0 - Nessun avanzamento. Materiale: gomma, ceramica, alluminio, acciaio.

Livello 1 - Leggera anticipazione. Materiale: plastica, legno, alluminio.

Livello 2 - Rimbalzo medio. Materiale: legno.

Livello 3 - Un ottimo antipasto. Materiale: legno.

In generale, più preciso e pulito dovrebbe essere il bordo del taglio, minore dovrebbe essere scelto il grado di preoscillazione o non utilizzare affatto la preoscillazione. Quando si lavora con materiale sottile, ad esempio un foglio di metallo, disattivare la pre-piegatura. Quando si lavora con materiali come il legno tenero o quando si taglia nella direzione della trama, è possibile utilizzare un grande pre-rimbalzo.

#### Utilizzo di un generatore laser (O)

! Non guardare mai direttamente il raggio laser e non puntare mai il raggio verso nessuno.

Il generatore laser viene utilizzato per tagli di precisione precisi.

Quando si utilizza il generatore laser, premere semplicemente l'interruttore laser (14). Il generatore laser proietta quindi una luce rossa visibile sulla superficie del pezzo. Fai il taglio ad angolo lungo la barra rossa.

! La polvere di segatura può bloccare il raggio laser, quindi pulire regolarmente il generatore laser.

Spegnere il laser quando si spegne la sega. Il laser non si spegne automaticamente.

#### Avviso!

Questo prodotto utilizza un laser di Classe 2. Le riparazioni possono essere eseguite solo da personale di assistenza qualificato.

Viac o tomo zdrojovom texteNa získanie ďalších informácií o preklade sa vyžaduje zdrojový text  
Odoslať spätnú väzbu

Bočné panely

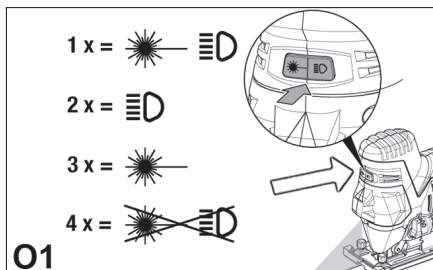
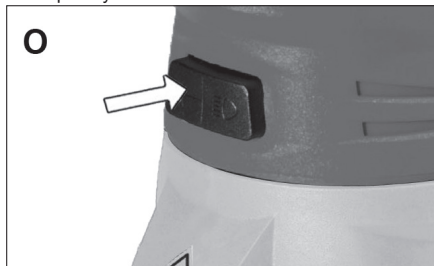

#### Tagli obliqui

Facile regolazione della piastra di base in alluminio per tagli obliqui e taglio vicino ai bordi utilizzando una leva di bloccaggio senza attrezzi.

#### Uso

Prima di utilizzare il seghetto alternativo e collegarlo alla rete elettrica, assicurarsi che l'interruttore sia in posizione "spento" e che il coperchio protettivo della lama della sega sia in posizione abbassata. Premere l'interruttore di alimentazione e attendere che la lama della sega raggiunga la frequenza massima. Posizionare la superficie della piastra di base sul pezzo da lavorare e livellare il tagliante con la linea che si desidera tagliare. Spingere lentamente la sega in avanti. Tenere la piastra di base orizzontalmente con il pezzo da lavorare.

#### Taglio dei metalli

Per i materiali ferrosi, utilizzare una lama per sega con denti più fini e una lama per sega in alluminio con denti più spessi. Quando si tagliano i fogli, attaccare sempre pezzi di legno su entrambi i lati del foglio a entrambe le estremità. Ciò ridurrà le vibrazioni e impedirà lo strappo del foglio. Allo stesso tempo è necessario tagliare il legno ipolech. Non forzare la lama della sega durante il taglio di metallo o lamiera di acciaio. Questi sono materiali più duri e il taglio richiederà più tempo. Una pressione eccessiva sulla lama della sega può ridurre la durata della lama o danneggiare il motore. Per ridurre il surriscaldamento della lama della sega, è possibile applicare un po' di grasso sulla linea di taglio.

#### Taglio del laminato

Quando si tagliano i laminati in legno più sottili, utilizzare una lama con denti sottili. Per ridurre al minimo la divisione dei bordi, attaccare pezzi di legno di scarto a entrambe le estremità del materiale su entrambi i lati e tagliare contemporaneamente sia il laminato che il legno.

#### Taglio del foro - solo materiali morbidi

Se si desidera praticare un foro nel materiale, praticare un foro sufficientemente grande per inserire la lama della sega alternativa o procedere come segue. Evidenzia l'area che desideri tagliare. Posizionare la sega sull'area contrassegnata in modo che il bordo anteriore arrotondato della piastra di base poggi sulla superficie.

Assicurarsi che la lama della sega non tocchi la superficie da trattare - mantenere una distanza sufficiente. Abbassare la sega e far scorrere delicatamente la lama della sega nel materiale, ma mantenere la pressione sulla parte anteriore della base. La piastra di base può supportare completamente il materiale solo quando la lama della sega è penetrata completamente nel materiale. Quindi puoi spostare la sega come nel taglio normale.

#### Taglio di scanalature / aperture per finestre

Quando si tagliano le aperture e le scanalature delle finestre, utilizzare prima un trapano o uno strumento simile per creare il foro da cui inizierai a tagliare. Quindi posizionare la parte arrotondata della faccia della piastra di base sulla superficie che si intende tagliare, inserire lentamente la lama della sega nel materiale nel foro praticato.

#### Taglio angolare (G)

Per regolare l'angolo di inclinazione, allentare entrambe le viti sulla piastra di base della sega, vedere Fig. G.

Far scorrere la piastra di base leggermente in avanti o indietro finché le scanalature verticali nella piastra di base non si allineano con le due viti a brugola. È quindi possibile regolare la piastra di base all'angolazione desiderata. È possibile trovare il segno dell'angolo di inclinazione sulla staffa piegata nella parte superiore della piastra di base per aiutare a impostare l'angolo corretto, vedere Fig. G.

Controllare la puleggia di guida prima di serrare i bulloni. Dopo aver completato la regolazione, stringere saldamente entrambe le viti con la chiave a brugola. Tagliare secondo la Fig. G.

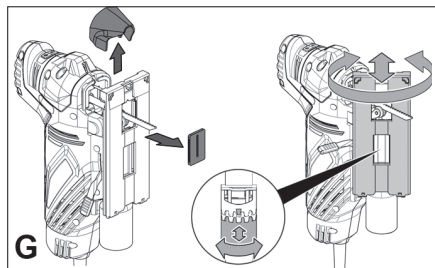

#### Suggerimenti per il lavoro

Utilizzare sempre una lama per sega adatta al taglio del materiale e corrispondente alla profondità di taglio.

La lama della sega taglia quando viene spostata verso l'alto e può staccare lo strato superiore o i bordi del materiale da lavorare. Pertanto, durante il taglio, girare il materiale in modo che lo strato superiore si trovi sul lato che non sarà visibile dopo la lavorazione. Durante il taglio, non esercitare troppa pressione sulla sega, applicare solo una leggera pressione sulla lama della sega.

Se si desidera tagliare con precisione, attaccare una barra di guida in legno al materiale come ausilio o

utilizzare un'altra guida adatta.

#### Risoluzione dei problemi

Se non è possibile accendere il seghetto alternativo, controllare l'alimentazione, energia, resp. fusibili.

Se la sega non funziona correttamente, controllare la lama della sega e la puleggia di guida. Se la lama della sega è usurata, sostituirla. Controllare anche l'angolo di taglio. La lama della sega deve essere esattamente a 90° durante il taglio normale.

La sega a gattuccio non contiene parti di ricambio sostituibili dall'utente. Se non si sa come eliminare il guasto, portare la sega da un rivenditore autorizzato per la riparazione.

#### PULIZIA E MANUTENZIONE

! Prima della pulizia e della manutenzione, scollegare sempre lo strumento.

Il tuo strumento non richiede lubrificazione o manutenzione aggiuntiva. Non ci sono parti che puoi riparare.

Non usare mai acqua o detergenti chimici per pulire i tuoi strumenti. Puliscilo con un panno asciutto.

Tenere pulite le prese d'aria della ventola del motore. Se vedi pochissima scintilla nel vano motore, il tuo strumento è OK. L'aumento delle scintille è un difetto del motore.

Non pulire mai nessuna parte dell'utensile con un oggetto duro, affilato o ruvido.

#### Ispezione e sostituzione del carbonio

I carboni devono essere controllati regolarmente. Il funzionamento degli utensili provoca la loro graduale usura.

Rimuovere i supporti in carbone e pulire i carboni. In caso di usura, sostituire contemporaneamente entrambi i carboni.

Attaca i supporti in carbonio.

Dopo aver applicato i nuovi carboni, lasciare che lo strumento funzioni per 5 minuti senza carico.

! Utilizzare solo atomi di carbonio del tipo corretto.

#### Conservazione a lungo termine di utensili manuali

Non conservare lo strumento in un luogo dove la temperatura è elevata.

- Se possibile, riporre l'utensile in un luogo con temperatura e umidità costanti.

#### SPECIFICHE

Valori di alimentazione	230 V ~ 50 Hz
Consumo energetico	850W
Numero di oscillazioni a vuoto	0-3000 min-1
sostituzione della lama della sega senza attrezzi	
regolazione continua	
avanzare di 4 gradi	
profondità massima di taglio: legno	80 mm
profondità massima di taglio: acciaio	8mm
profondità massima di taglio: plastica	10 mm
altezza di oscillazione	21mm
angolo di taglio regolabile:	0-45°
base ferro, corpo PP	



impugnatura morbida  
puntamento laser  
Luce a led  
Classe di protezione



## TUTELA DELL'AMBIENTE

Livello di pressione sonora misurato secondo EN 60745:

LpA (pressione sonora) 88 dB (A) KpA=3

LWA (potenza sonora) 99dB (A) KwA=3

Prendere le misure appropriate per proteggere l'udito!  
!Indossare le protezioni dell'udito ogni volta che la pressione sonora supera gli 80 dB (A).

Valore quadratico medio dell'accelerazione ponderata secondo EN 60745:  
14,280 m/s<sup>2</sup> K=1,5

Attenzione: Il valore delle vibrazioni durante l'uso effettivo dell'utensile elettrico può differire dal valore dichiarato a seconda del modo in cui viene utilizzato l'utensile e in base alle seguenti circostanze: La modalità di utilizzo dell'utensile elettrico e il tipo di materiale tagliato o perforato, le condizioni dell'utensile e la modalità come è tenuto, la corretta scelta degli accessori usati e la loro affilatura e le loro buone condizioni, la forza della presa dell'impugnatura, l'uso di attrezzature antivibranti, l'idoneità dell'uso dell'utensile elettrico per lo scopo per il quale è stato progettato e il rispetto delle procedure di lavoro secondo le istruzioni del produttore.

Se usato in modo improprio, questo utensile può causare la sindrome da scuotimento mano-braccio.

Attenzione: Per maggiore chiarezza, è necessario tenere conto del livello di esposizione alle vibrazioni nelle particolari condizioni d'uso in tutte le modalità operative, quali la durata del tempo quando l'utensile manuale è spento tranne quando è in funzione e quando gira a vuoto e quindi non lavora. Ciò può ridurre significativamente il livello di esposizione durante l'intero ciclo di lavoro.

Ridurre al minimo il rischio di scosse, utilizzare scalpelli, punte e lame affilati.

Conservare l'utensile in conformità con queste istruzioni e assicurarne la lubrificazione accurata.

Quando si utilizza regolarmente l'utensile investire in accessori antivibranti.

Non utilizzare l'utensile a temperature inferiori a 10°C. Pianificare il lavoro in modo da distribuire in più giorni i lavori con l'utensile elettrico che producono vibrazioni elevate.

Modifiche riservate

## TUTELA DELL'AMBIENTE TRATTAMENTO DEI RIFIUTI



Gli elettrodomestici, gli accessori e l'imballaggio devono essere consegnati per un recupero ecologico

rispettoso dell'ambiente.  
Non gettare l'elettrodomestico nei rifiuti domestici!

Ai sensi della direttiva europea RAEE (2012/19/UE) in materia di vecchie apparecchiature elettriche ed elettroniche e il suo ravvicinamento nelle legislazioni nazionali, gli utensili elettrici non utilizzabili devono essere consegnati al punto di acquisto di strumenti simili o nei centri di raccolta disponibili per la raccolta e lo smaltimento degli utensili elettrici. L'elettrodomestico consegnato in tal modo verrà raccolto, smontato e consegnato per un recupero ecologico.

## GARANZIA

Le specifiche delle condizioni di garanzia si trovano nella documentazione allegata.

## Data di produzione

La data di produzione fa parte del numero di serie specificato sulla targhetta del prodotto.

Il numero di serie ha il formato ORD-YY- -SERI, dove ORD è il numero dell'ordine, YY è l'anno di produzione, è il mese di produzione, SERI è il numero di serie del prodotto

## INSTRUCCIONES GENERALES DE SEGURIDAD

Lea, recuerde y guarde estas instrucciones de seguridad cuidadosamente. **ADVERTENCIA:** al usar máquinas eléctricas y herramientas eléctricas, es necesario observar y respetar las siguientes instrucciones de seguridad para protegerse de lesiones por descargas eléctricas, lesiones de otras personas y riesgo de incendio. En todas las instrucciones a continuación, el término "herramienta eléctrica" se refiere tanto a las herramientas eléctricas con alimentación de red (con cable) como a las alimentadas con batería (sin cable). Guarde todas las advertencias e instrucciones para uso futuro.

1. Ambiente de trabajo
    - a) Mantenga el área de trabajo limpia y bien iluminada. El desorden y los lugares oscuros en el lugar de trabajo suelen ser causas de accidentes. Limpie las herramientas que no esté utilizando en el momento.
    - b) No utilice la herramienta eléctrica en un entorno con peligro de incendio o explosión, es decir, en lugares donde haya líquidos inflamables, gases o polvos. En la herramienta eléctrica, se generan chispas en el conmutador, lo que puede causar que se enciendan el polvo o los humos.
    - c) ¡No permita que personas no autorizadas, especialmente niños, accedan al área de trabajo mientras esté utilizando herramientas eléctricas! Si le molestan, podría perder el control de la actividad que está haciendo. Bajo ninguna circunstancia debe dejar la herramienta eléctrica sin supervisión. Mantenga los animales alejados del dispositivo.
  2. Seguridad eléctrica
    - a) La horquilla de la herramienta eléctrica tiene que coincidir con la toma de corriente. Nunca modifique la horquilla de ninguna manera. Nunca use distribuidores u otros adaptadores en una herramienta que tenga en la horquilla del cable de alimentación una pata protectora. Las horquillas no dañadas y los enchufes correspondientes reducirán el riesgo de lesiones por descarga eléctrica. Los cables de alimentación dañados o enredados aumentan el riesgo de lesiones por descarga eléctrica. Si el cable de red está dañado, es necesario reemplazarlo con un nuevo cable de red que se puede obtener en un centro de servicio autorizado o importador.
    - b) Evite el contacto del cuerpo con objetos conectados a tierra, como tuberías, unidades de calefacción central, estufas y refrigeradores. El riesgo de lesiones por descarga eléctrica es mayor si su cuerpo está en contacto con el suelo.
    - c) No exponga la herramienta eléctrica a lluvia, humedad o condiciones mojadas. Nunca toque la herramienta eléctrica con las manos mojadas. Nunca lave la herramienta eléctrica con agua corriente ni la sumerja en agua.
    - d) No utilice el cable de alimentación para ningún otro propósito que no sea el suyo. Nunca transporte ni arrastre la herramienta eléctrica por el cable de alimentación. No desconecte la horquilla del enchufe tirando del cable. Evite daños mecánicos a los cables eléctricos con objetos afilados o calientes.
    - e) La herramienta eléctrica ha sido fabricada exclusivamente para su uso con alimentación a corriente alterna. Compruebe siempre que el voltaje eléctrico corresponda a los datos en la etiqueta informativa de la herramienta.
    - f) Nunca opere una herramienta eléctrica que tenga un cable o la horquilla dañados, o que se haya caído al suelo o dañado de alguna manera.
    - g) En el caso de que use un cable de extensión, asegúrese siempre de que sus parámetros técnicos coincidan con los de etiqueta informativa de la herramienta. Si la herramienta eléctrica se usa en exteriores, use un cable de extensión adecuado para uso en exteriores. En el caso de que use tambores de extensión, es necesario que despliegue el cable para evitar que se sobrecaliente.
    - h) En el caso de que la herramienta eléctrica se use en áreas húmedas o al aire libre, se permite usar la herramienta eléctrica solo cuando esté conectada a un circuito eléctrico con un protector de corriente ≤30 mA. El uso de circuito eléctrico con protector RCD reduce el riesgo de lesiones por descarga eléctrica.
    - i) Sujete la herramienta eléctrica manual solo por las superficies de agarre aisladas, ya que los accesorios de corte o perforación pueden entrar en contacto con el conductor oculto o el cable de alimentación de la herramienta durante el funcionamiento.
  3. Seguridad personal
    - a) Ponga atención y prudencia al usar la herramienta eléctrica, prestando máxima atención a la actividad que está realizando. Concéntrase en el trabajo. No opere la herramienta eléctrica cuando esté cansado o bajo la influencia de drogas, alcohol o medicamentos. Hasta una falta de atención momentánea al usar la herramienta eléctrica puede provocar lesiones personales graves. No coma, beba ni fume cuando trabaje con la herramienta eléctrica.
    - b) Use equipo de protección. Siempre use protección para los ojos. Use equipos de protección apropiados para el tipo de trabajo que está haciendo. Equipos de protección como el respirador, los zapatos de seguridad antideslizantes, el arnés o la protección auditiva utilizados de acuerdo con las condiciones de trabajo reducen el riesgo de lesiones personales.
    - c) Evite encender involuntariamente la herramienta. No transporte la herramienta enchufada con el dedo en el interruptor o el iniciador. Asegúrese de que el interruptor o el iniciador estén en la posición "apagado" antes de conectarla a la fuente de alimentación. Cargar la herramienta con el dedo en el interruptor o enchufar la horquilla de la herramienta en una toma de corriente con el interruptor encendido puede causar lesiones graves.
    - d) Retire todas las llaves y herramientas de ajuste antes de encender la herramienta. Si una llave o herramienta de ajuste quedara pegada con la parte giratoria de la herramienta eléctrica podría causar lesiones personales.
    - e) Mantenga siempre una postura y equilibrio estables. Trabaje solo en lugares que pueda alcanzar de manera segura. Nunca sobreestime su propia fuerza. No use la herramienta eléctrica si está cansado.
    - f) Vístase apropiadamente. Use ropa si trabaja. No use ropa ancha o joyas. Asegúrese de que su cabello, ropa, guantes u otra parte de su cuerpo no quede demasiado cerca de las partes giratorias o calientes de la herramienta eléctrica.
  - g) Conecte el equipo de extracción de polvo. Si la herramienta tiene la capacidad de conectar equipos de extracción o recolección de polvo, asegúrese de que estén conectados y utilizados correctamente. El uso de estos dispositivos puede reducir el riesgo causado por polvos.
  - h) Fije la pieza labrada con firmeza. Use una pinza de carpintería o mordaza para fijar la pieza a trabajar.
  - i) No use la herramienta eléctrica si está bajo la influencia del alcohol, drogas, medicamentos u otras sustancias adictivas.
  - j) Este dispositivo no está diseñado para ser utilizado por personas (incluidos niños) con capacidades físicas, sensoriales o mentales reducidas o falta de experiencia y conocimiento, a menos que sean supervisados o instruidos para usar el dispositivo por una persona responsable de su seguridad. Los niños deben ser supervisados para asegurarse de que no jueguen con el dispositivo.
4. Uso y mantenimiento de la herramienta eléctrica
    - a) Desenchufe siempre la herramienta eléctrica de la red eléctrica en caso de cualquier problema durante el trabajo, antes de cualquier trabajo de limpieza o mantenimiento, cada vez que se transporte la herramienta o después de que el trabajo haya terminado! Nunca opere la herramienta eléctrica si está dañada de alguna manera.
    - b) Deje de usar la herramienta inmediatamente si comienza a emitir un sonido u olor anormal.
    - c) No sobrecargue la herramienta eléctrica. La herramienta eléctrica funcionará mejor y con mayor seguridad si la opera a la revolución por la que fue diseñada. Use la herramienta apropiada para su trabajo correspondiente. La herramienta apropiada hará el trabajo para el que fue diseñada mejor y con mayor seguridad.
    - d) No utilice la herramienta eléctrica si no puede encenderse y apagarse de manera segura con el interruptor de control. El uso de tal herramienta es peligroso. Los interruptores defectuosos deben ser reparados por un centro de servicio certificado.
    - e) Desenchufe la herramienta de la fuente de alimentación antes de realizar ajustes, cambiar accesorios o realizar el mantenimiento. Esto evita el riesgo de arranque accidental.
    - f) Cuando no use la herramienta eléctrica, almacénala y guárdela fuera del alcance de niños y personas no autorizadas. En manos de usuarios inexpertos, la herramienta eléctrica puede ser peligrosa. Almacene la herramienta eléctrica en un lugar seco y seguro.
    - g) Mantenga la herramienta eléctrica en buen estado. Verifique el ajuste y la movilidad de las partes móviles con regularidad. Compruebe si hay daños en las cubiertas protectoras u otras partes que puedan comprometer el funcionamiento seguro de la herramienta eléctrica. Si la herramienta está dañada, asegúrese de repararla adecuadamente antes de usarla nuevamente. Muchos accidentes son causados por herramientas eléctricas mal mantenidas.
    - h) Mantenga las herramientas de corte afiladas y limpias. Las herramientas afiladas y mantenidas adecuadamente facilitan el trabajo, reducen el riesgo de lesiones y hacen que el trabajo sea más fácil de controlar. El uso de accesorios distintos a los especificados en las instrucciones de funcionamiento puede dañar la herramienta y causar lesiones.
    - i) Use la herramienta eléctrica, accesorios, herramientas de trabajo, etc. de acuerdo con estas instrucciones y de la manera prescrita para la herramienta eléctrica en particular, teniendo en cuenta las condiciones de trabajo y el tipo de trabajo que se realiza. El uso de la herramienta para fines distintos a los previstos puede llevar a situaciones peligrosas.
  5. Uso de herramientas con acumulador
    - a) Antes de insertar el acumulador, asegúrese de que el interruptor esté en la posición "0- apagado". Insertar el acumulador en la herramienta cuando esté encendida puede causar situaciones peligrosas.
    - b) Utilice solo los cargadores específicos del fabricante para cargar el acumulador. El uso del cargador para otro tipo de acumulador puede provocar daños e incendios.
    - c) Use solo acumuladores diseñados para la herramienta específica. El uso de otros acumuladores puede causar lesiones o incendios.
    - d) Cuando no use un uso, guarde el acumulador separado de objetos metálicos como abrazaderas, llaves, tornillos y otros objetos metálicos pequeños que podrían causar la conexión de un contacto del acumulador con el otro. El contacto del acumulador puede causar lesiones, quemaduras o incendios.
    - e) Maneje los acumuladores con cuidado. En caso de manejos no cuidadosos, los elementos químicos del acumulador pueden salir. Evite el contacto con esta sustancia y, si lo hace, lave el área afectada con un chorro de agua corriente. Busque atención médica de inmediato si el químico entra en sus ojos. El químico del acumulador puede causar lesiones graves.
  6. Servicio
    - a) No reemplace partes de la herramienta, no la repare usted mismo ni interfiera con la construcción de la herramienta. Deje que personal calificado repare la herramienta.
    - b) Cualquier reparación o modificación del producto sin la autorización de nuestra empresa es inadmisible (puede causar lesiones o daños al usuario).
    - c) Siempre deje que la herramienta eléctrica sea reparada por un centro de servicio certificado. Uso (solo repuestos originales o recomendados. Esto garantizará la seguridad de usted y su herramienta.

## INSTRUCCIONES DE SEGURIDAD ADICIONALES

Lea atentamente estas instrucciones de seguridad antes de usar y guárdelas en un lugar seguro.

! - Este símbolo indica el riesgo de lesiones o daños al dispositivo.

! No seguir las instrucciones de este manual puede resultar en lesiones.

! La sierra de calar eléctrica cumple con las normativas y normas técnicas aplicables.

! Asegure el material cortado con abrazaderas o un tornillo de banco. Esto evitará vibraciones y cortes molestos.

! Antes de cortar, verifique el material a cortar y retire todos los tornillos, grapas o clavos.

! Cuando se trabaja con una sierra de calar, siempre se debe colocar la cubierta protectora.

! Compruebe periódicamente la fuerza de sujeción de la hoja de sierra.

! No utilice hojas de sierra dañadas o gastadas. Reemplace la pala de sierra roma de inmediato.

! Compruebe el ajuste del rodillo guía con regularidad.

! No encienda la sierra mientras la hoja de sierra esté insertada en la pieza de trabajo.

! Nunca sobrecargue la sierra lo suficiente como para detener el motor.

! Nunca intente detener el movimiento de la hoja de sierra, incluso cuando el motor ya esté apagado.

! La hoja de sierra se extenderá muy rápidamente.

Los dientes de la hoja son muy afilados. Nunca apunte la sierra a personas.

! Use una mascarilla antipolvo y gafas protectoras cuando realice trabajos con polvo.

! El uso de accesorios no recomendados por el fabricante o no suministrados con el producto puede provocar incendios, descargas eléctricas o lesiones graves.

! Cualquier ajuste o modificación del dispositivo sin la autorización de nuestra empresa puede causar lesiones o daños al usuario.

- ¡ATENCIÓN!

Nunca mire directamente al rayo láser y nunca apunte el rayo a nadie. La energía del rayo láser es extremadamente dañina para los ojos.

/ LÁSER - Clase 2, longitud de onda 650 nm, radiación <math>< 1 \text{ mW}</math> /

- ¡¡¡Utilice equipo de protección contra ruido, polvo y vibraciones !!!

¡GUARDE ESTAS INSTRUCCIONES DE SEGURIDAD!

### DESCRIPCIÓN (A)

Esta sierra de calar eléctrica está diseñada para

cortar madera, metales y plásticos.

- 1) -
- 2) interruptor de encendido
- 3) Funda protectora
- 4) Polea guía
- 5) hoja de sierra
- 6) placa base
- 7) Interruptor láser
- 8) Salida de extracción de polvo
- 9) Palanca de bloqueo de la hoja de sierra
- 10) Soporte de hoja de sierra
- 11) controlador de frecuencia de vibración
- 12) Guía paralela
- 13) Accesorio de succión
- 14) Tornillo de bloqueo
- 15) Interruptor para ajuste de pre-oscilación
- 16) Cable
- 17) Interruptor de succión
- 18) Láser
- 19) Ángulo de corte

### Accesorios

- 1x guía paralela
- 1x accesorio de extracción de polvo
- 1x hoja de sierra para acero
- 3 hojas de sierra para madera

### Pictogramas

Pictogramas en el embalaje del producto:

- a) Valores de la fuente de alimentación
- b) Consumo de energía
- c) Velocidad de ralentí / número de oscilaciones
- d) Máx. profundidad de corte - madera

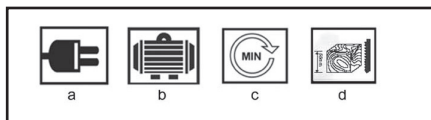

### USO Y FUNCIONAMIENTO

Las herramientas ASIST están diseñadas para uso doméstico o pasatiempo únicamente.

El fabricante y el importador no recomiendan el uso de esta herramienta en condiciones extremas y bajo cargas elevadas.

Cualquier requisito adicional debe ser objeto de un acuerdo entre el fabricante y el cliente.

Insertar la hoja de sierra (B)

! Siempre desenchufe la sierra antes de reemplazar la hoja de sierra.

El soporte de la hoja de sierra está equipado con una palanca para asegurar la hoja de sierra (9). Esta característica permite colocar y soltar la hoja de sierra sin el uso de herramientas.

Gire la base de la sierra hacia arriba. Gire la palanca de bloqueo (9) en el sentido de las agujas del reloj y manténgala en esta posición. Inserte la hoja de

sierra en la ranura del soporte (10) de modo que su parte trasera encaje en la muesca de la puela guía de soporte. Los dientes de la hoja de sierra deben apuntar hacia adelante. Luego suelte la palanca de bloqueo (9).

La hoja de sierra está firmemente asentada.

Compruebe el accesorio tirando de la hoja de sierra. Compruebe con regularidad que la sábana esté firmemente asentada. ¡Realice esta verificación solo después de apagar la sierra, sacar el enchufe del enchufe y detener la hoja de sierra! Reemplace las hojas de sierra gastadas a tiempo. El uso de hojas de sierra desafiladas reduce la precisión de corte y puede sobrecargar el motor.

#### Almacenamiento de la llave Allen

La llave Allen se almacena en la parte posterior de la sierra. Devuélvalo siempre a su lugar después de su uso,

#### Arranque y parada (E)

Para poner en marcha la sierra de calar, presione el interruptor (2). Para apagar la sierra, suelte el interruptor (2).

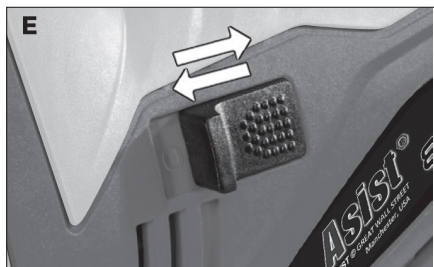

#### Ajuste de frecuencia de vibración (K)

Utilice el controlador (11) para seleccionar la frecuencia de oscilación deseada de la hoja de sierra.

1-2 = Frecuencia de oscilación baja,

3-4 = Frecuencia media de oscilaciones,

5-6 = alta frecuencia de oscilación

La frecuencia de vibración debe establecerse en función del tipo de material y las condiciones de trabajo. La frecuencia debe ser lo suficientemente alta para que el trabajo avance de manera razonable, pero al mismo tiempo lo suficientemente baja para mantener un corte limpio y evitar la deformación del material que se corta. En general, las hojas de sierra más finas funcionan con una frecuencia más alta de oscilaciones, lo que traen las hojas más gruesas. Después de un trabajo prolongado a una frecuencia de oscilación baja, enfríe la sierra dejándola funcionar sin carga a una frecuencia de oscilación máxima de aproximadamente 3 minutos.

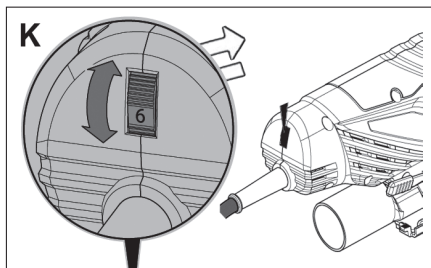

#### Uso de extracción (I)

El serrín se extrae de la superficie de trabajo mediante un adaptador y una aspiradora conectada.

Coloque el adaptador (13) en el manguito.

Conecte la manguera de la aspiradora al adaptador (13).



#### Usando el carril paralelo (H)

La barra paralela le permite realizar cortes paralelos precisos utilizando una escala métrica.

Inserte el riel paralelo en los orificios correspondientes de la placa base y fije los tornillos en la posición requerida; consulte la Fig. H.

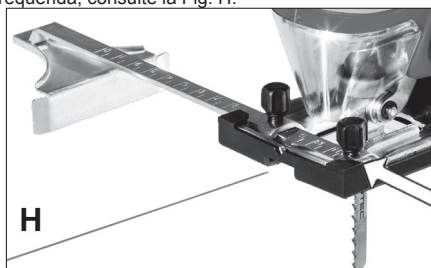

#### Ajuste del interruptor de pre-oscilación (F)

La oscilación de la hoja, que se puede ajustar en uno de cuatro pasos, le permite ajustar el avance de la sierra (velocidad de corte), la potencia y la apariencia del corte.

Con cada movimiento descendente, la hoja de sierra se recoge del material, lo que facilita la expulsión del polvo de corte, reduce el calor generado por la fricción y aumenta la vida útil de la hoja. Al mismo tiempo, la reducción de la fuerza de avance permite trabajar sin fatiga del material. El interruptor de vibración previa (15) permite ajustar la vibración en uno de cuatro pasos.

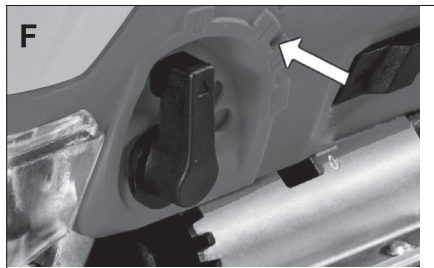

#### Ajuste de pre-oscilación

Nivel 0 - Sin avance. Material: caucho, cerámica, aluminio, acero.

Nivel 1 - Ligera anticipación. Material: plástico, madera, aluminio.

Nivel 2: rebote medio. Material: madera.

Nivel 3: un gran comienzo. Material: madera.

En general, cuanto más preciso y limpio debe ser el borde del corte, menor será el grado de pre-oscilación, o no se debe utilizar la pre-oscilación.

Cuando trabaje con material delgado, p. Ej. Una hoja de metal, apague el precurvado. Al trabajar con materiales como madera blanda, o al cortar en la dirección de la textura, es posible utilizar un pre-rebote grande.

#### Usando un generador de láser (O)

! Nunca mire directamente al rayo láser y nunca apunte el rayo a nadie.

El generador láser se utiliza para cortes precisos y precisos.

Cuando utilice el generador láser, simplemente presione el interruptor láser (14). A continuación, el generador de láser proyecta luz roja visible sobre la superficie de la pieza de trabajo. Haz el corte en ángulo a lo largo de la barra roja.

! El polvo de sierra puede bloquear el rayo láser, por lo tanto, limpie el generador de láser con regularidad. Apague el láser al apagar la sierra. El láser no se apaga automáticamente.

¡Darse cuenta!

Este producto utiliza un láser de clase 2. Las reparaciones solo pueden ser realizadas por personal de servicio calificado.

Viac o tomtó zdrojovom texteNa získanie ďalších informácií o preklade sa vyžaduje zdrojový text

Odoslať spätnú väzbu

Bočné panely

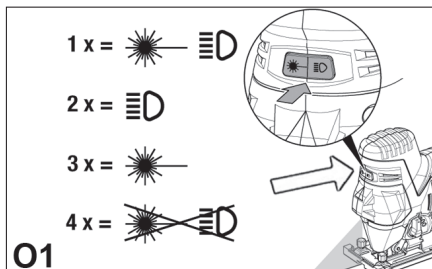
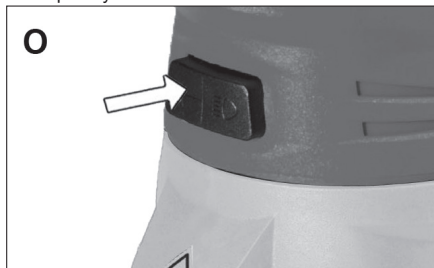

#### Cortes a inglete

Fácil ajuste de la placa base de aluminio para cortes a inglete y cortes cercanos a los bordes mediante una palanca de sujeción sin herramientas.

#### Usar

Antes de utilizar la sierra de vaivén y conectarla a la red, asegúrese de que el interruptor esté en la posición "apagado" y la cubierta protectora de la hoja de la sierra esté en la posición hacia abajo. Presione el interruptor de encendido y espere a que la hoja de sierra alcance la frecuencia máxima. Coloque la cara de la placa base en la pieza de trabajo y nivele el borde de corte con la línea que desea cortar. Empuje lentamente la sierra hacia adelante. Sostenga la placa base horizontalmente con la pieza de trabajo.

#### Corte de metales

Para materiales ferrosos, use una hoja de sierra con dientes más finos y una hoja de sierra de aluminio con dientes más gruesos. Al cortar láminas, coloque siempre trozos de madera en ambos lados de la lámina en ambos extremos. Esto reducirá la vibración y evitará que la hoja se rasgue. Es necesario cortar madera ipech al mismo tiempo. No fuerce la hoja de sierra al cortar metal o chapa de acero. Estos son materiales más duros y el corte llevará más tiempo. Una presión excesiva sobre la hoja de sierra puede acortar la vida útil de la hoja o dañar el motor. Para reducir el sobrecalentamiento de la hoja de sierra, puede aplicar un poco de grasa a la línea de corte.

#### Corte laminado

Cuando corte la mayoría de los laminados de madera delgados, utilice una hoja de sierra con dientes finos. Para minimizar la rotura de los bordes, coloque pedazos de madera de desecho en ambos extremos del material en ambos lados y corte tanto el laminado como la madera al mismo tiempo.

#### Corte de agujeros: solo materiales blandos

Si desea hacer un agujero en el material, perforo un agujero lo suficientemente grande como para insertar la hoja de sierra alternativa o proceda de la siguiente manera. Resalte el área que desea cortar. Coloque la sierra sobre el área marcada de modo que el borde frontal redondeado de la placa base descansa sobre la superficie.

Asegúrese de que la hoja de sierra no toque la superficie a tratar; mantenga una distancia suficiente.

Baje la sierra y deslice suavemente la hoja de la sierra hacia abajo en el material, pero mantenga la presión en el frente de la base. La placa base solo puede soportar completamente el material cuando la hoja de sierra ha penetrado completamente en el material. Luego puede mover la sierra como en un corte normal.

#### Cortar ranuras / aberturas de ventanas

Cuando corte aberturas de ventanas y ranuras, primero use un taladro o una herramienta similar para crear el orificio desde el cual comenzará a cortar. Luego coloque la parte redondeada de la cara de la placa base en la superficie que va a cortar, inserte lentamente la hoja de sierra en el material en el orificio perforado.

#### Corte en ángulo (G)

Para ajustar el ángulo de inclinación, afloje ambos tornillos de la placa base de la sierra, consulte. Figura G.

Deslice la placa base ligeramente hacia adelante o hacia atrás hasta que las ranuras verticales de la placa base se alineen con los dos tornillos Allen. A continuación, puede ajustar la placa base al ángulo deseado. Puede encontrar la marca del ángulo de inclinación en el soporte doblado en la parte superior de la placa base para ayudarlo a establecer el ángulo correcto, consulte la Fig. G.

Compruebe la polea guía antes de apretar los tornillos. Después de completar el ajuste, apriete firmemente ambos tornillos con la llave Allen. Corte de acuerdo con la Fig. G.

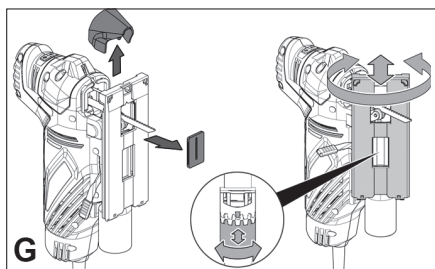

#### Consejos para el trabajo

Utilice siempre una hoja de sierra adecuada para cortar el material y correspondiente a la profundidad de corte.

La hoja de sierra corta cuando se mueve hacia arriba y puede desprender la capa superior o los bordes del material que se está mecanizando. Por lo tanto, al cortar, gire el material de modo que la capa superior quede en el lado que no será visible después del mecanizado.

Al cortar, no ejerza demasiada presión sobre la sierra, aplique solo una ligera presión sobre la hoja de la sierra.

Si desea cortar con precisión, coloque una barra guía de madera al material como ayuda o use otra guía adecuada.

#### Resolución de problemas

Si la sierra de calar no se puede encender, verifique la fuente de alimentación. energía, resp. fusibles.

Si la sierra no funciona correctamente, revise la hoja de la sierra y la polea guía. Si la hoja de sierra está gastada, reemplácela. También verifique el ángulo de corte. La hoja de sierra debe estar exactamente a 90° en el corte normal,

La sierra recíproca no contiene piezas de repuesto reemplazables por el usuario. Si no sabe cómo rectificar la falla, lleve la sierra a un distribuidor autorizado para su reparación.

Viac o tomtu zdrojovom texteNa získanie ďalších informácií o preklade sa vyžaduje zdrojový text  
Odoslať spätnú väzbu  
Bočné panely

#### LIMPIEZA Y MANTENIMIENTO

! Antes de la limpieza y el mantenimiento, siempre desenchufe la herramienta.

Su herramienta no requiere lubricación ni mantenimiento adicionales. No hay piezas que pueda reparar.

Nunca use agua o limpiadores químicos para limpiar sus herramientas. Límpielo con un paño seco.

Mantenga limpias las rejillas de ventilación del ventilador del motor.

Si ve muy poca chispa en el compartimiento del motor, su herramienta está bien. El aumento de las chispas es una falla en el motor.

Nunca limpie ninguna parte de la herramienta con un objeto duro, afilado o áspero.

#### Inspección y reemplazo de carbono

Los carbonos deben comprobarse con regularidad. El funcionamiento de las herramientas provoca su desgaste gradual.

Retire los soportes de carbón y limpie los carbonos. En caso de desgaste, reemplace ambos carbonos al mismo tiempo.

Coloque los soportes de carbono.

Después de colocar los carbonos nuevos, deje que la herramienta funcione durante 5 minutos sin carga.

! Utilice solo carbonos del tipo correcto.

#### Almacenamiento a largo plazo de herramientas manuales

No guarde la herramienta en un lugar donde la temperatura sea alta.

- Si es posible, guarde la herramienta en un lugar con temperatura y humedad constantes.

#### ESPECIFICACIONES

Valores de la fuente de alimentación 230 V ~ 50 Hz

Consumo de energía 850W

Número de oscilaciones sin carga 0-3000 min-1

reemplazo de la hoja de sierra sin herramientas  
regulación continua

avanzar 4 grados

profundidad máxima de corte: madera 80 mm

profundidad máxima de corte: acero 8 mm

profundidad máxima de corte: plástico 10 mm  
altura de oscilación 21 mm  
ángulo de corte ajustable: 0-45 °  
hierro base, cuerpo PP  
agarre suave  
puntería láser  
Luz LED

Clase de protección  / II

Sujeto a cambios.

Nivel de presión acústica medido según EN60745:

LpA (presión acústica) 88 dB (A)KpA=3

LWA (potencia acústica)99 dB (A)KwA=3

Tome las medidas apropiadas para proteger su audición! Use protección para los oídos siempre que la presión acústica supere los 80 dB (A).

El valor efectivo ponderado de aceleración según la norma EN 60745: 14,280 m/s<sup>2</sup> K=1,5

Advertencia: El valor de vibración durante el uso de la herramienta eléctrica puede diferir del valor declarado según la forma en que se utilice la herramienta y las siguientes circunstancias: Cómo se usa la herramienta el. y el tipo de material a cortar o taladrar, el estado de la herramienta y cómo mantenerla, la correcta elección de los accesorios utilizados y asegurando su nitidez y buen estado, el agarre del mango, el uso de dispositivos antivibración, el uso idóneo de la herramienta. para el propósito para el cual está diseñado y el cumplimiento de las normas de trabajo de acuerdo a las instrucciones del fabricante. Si se usa incorrectamente, esta herramienta puede causar el síndrome de temblor de mano-brazo. Advertencia: Para precisar, es necesario tener en cuenta el nivel de exposición a la vibración en las condiciones concretas de uso en todos los modos de funcionamiento, como es el tiempo, en el que la herramienta manual está apagada, excepto cuando está en uso y cuando está inactiva y, por lo tanto, no realiza trabajo. Esto puede reducir significativamente el nivel de exposición durante todo el ciclo de trabajo. Minimice el riesgo procedente de las vibraciones, use cinceles afilados, taladros y cuchillos. Minimice el riesgo procedente de las vibraciones, use cinceles afilados, taladros y cuchillos. Mantenga la herramienta acorde con estas instrucciones y asegure su lubricación profunda. Cuando use la herramienta regularmente, invierta en accesorios antivibración.

No utilice la herramienta a temperaturas inferiores a 10 ° C. Planifique su trabajo de modo que el trabajo con herramientas eléctricas que producen altas vibraciones solo las realice durante varios días.

Sujeto a cambios.

## PROTECCIÓN DEL AMBIENTE MANEJO DE LOS DESPERDICIOS



Las herramientas eléctricas, accesorios y embalajes deben entregarse para el reciclaje de recursos

valiosos sin daños para el ambiente.

¡No deseche la herramienta eléctrica en la basura doméstica!

De acuerdo con la Directiva Europea WEEE (2012/19/UE) sobre equipos eléctricos y electrónicos antiguos y su aproximación a las leyes nacionales, las herramientas eléctricas inutilizables deben entregarse en el punto de compra de herramientas similares o centros de recolección disponibles para la recolección y eliminación de herramientas eléctricas. Esta herramienta eléctrica se recogerá, desmontará y entregará para el reciclaje de recursos valiosos sin daños para el ambiente.

## GARANTÍA

En el material adjunto encontrará la especificación de las condiciones de garantía.

## Fecha de fabricación

La fecha de fabricación está incluida en el número de serie en la etiqueta del producto.

El número de serie tiene el formato ORd-YY- -SERI donde ORd es el número de pedido, YY es el año de fabricación, es el mes de fabricación, SERI es el número de serie del producto.

## ZÁRUČNÍ LIST - CZ

### Záruční podmínky

1. Na uvedený výrobek zn. ASIST poskytuje spol. U.S.REST AND SHOP. LLC 24 měsíci záruku od data prodeje. Životnost baterie je 6 měsíců od data prodeje. Záruční podmínky se řídí příslušnými ustanoveními občanského zákoníku.
- 2 Záruka se nevztahuje na opotřebení výrobku způsobené jeho obvyklým používáním. To znamená, záruka se nevztahuje na uhlíky, mazací tuky, pryžová těsnění na pohyblivých částech výrobku či běžné opotřebení pohyblivých částí, apod. Vzhledem k tomu, že náradí ASIST je určeno pouze pro domácí – hobby použití, výrobce ani dovozce nedoporučují používat toto náradí v extrémních podmínkách a pro podnikatelskou činnost.
3. V případě, že bude uplatněna zákazníkem záruka na škody a závady zaviněné neodborným zacházením, přetížením, použitím nesprávného příslušenství, mechanickým poškozením, zásahem nepovolane osoby a přirozeným opotřebením, může toto být důvodem pro zamítnutí reklamace.
4. Dovozece ani prodejce neodpovídají za škody způsobené neodborným zacházením a obsluhou s tímto výrobkem. Používejte výrobek výhradně v souladu s přiloženým návodem k použití.
5. V případě uplatnění reklamace doporučujeme předložit doklad, kterým zákazník prokáže zakoupení výrobku, kde bývá vyznačeno: datum prodeje, typové označení výrobku, sériové číslo, razítko prodejny a podpis prodávajícího. Z důvodu rychlejšího vyřízení reklamace a snadnější identifikaci výrobku doporučujeme nechat si vyplnit záruční list, který je součástí průvodní dokumentace.
6. Doporučujeme náradí zasílat do záruční opravy s vloženým dokladem o zakoupení výrobku (eventuálně kopíí). Z výše uvedených důvodů doporučujeme přiložit vyplněný záruční list. Výrobek doporučujeme zasílat v pevném obalu (doporučujeme původní obal uzpůsobený přímo na výrobek), zabráníte tím případnému poškození při transportu.
7. Reklamaci uplatněte u prodejců, kde jste výrobek nebo náradí zakoupili, případně v autorizovaném servisu uvedeném v tomto návodě.
8. Pokud bude servisním technikem při kontrole reklamovaného výrobku zjištěno, že závada byla způsobena nesprávným použitím výrobku a reklamace bude tudíž zamítnuta, je možné sjednat mimozáruční opravu, která bude provedena v domluveném termínu a na náklady majitele výrobku.
9. Společnost U.S.REST AND SHOP. LLC nabízí zákazníkům možnost prodloužení záruky až na 36 měsíců. K získání nároku na tuto prodlouženou záruku nad rámec zákonné záruční doby (24 měsíců) je nutné splnit následující podmínky:
  - a) Před vypršením zákonné záruční lhůty si nechat funkční výrobek bezplatně prohlédnout v autorizovaném servisu. Plně funkční výrobek musí být doručen do servisního střediska v období od 21 měsíců do 24 měsíců od data nákupu výrobku.
  - b) K této bezplatné záruční prohlídce za účelem prodloužení záruční doby je zákazník povinen se prokázat originálem tohoto záručního listu potvrzeného prodejcem. V záručním listu musí být čitelně uvedeno datum koupě výrobku, typové označení a sériové čísla výrobku. Současně se záručním listem je nutné předložit originál stvrzenky o koupi zboží.
  - c) Plně funkční výrobek musí být doručen k servisní prohlídce čistý a kompletní t.z. včetně všech součástí a příslušenství.
  - d) Po provedení servisní prohlídky bude zákazníkovi v záručním listu potvrzen nárok na bezplatnou prodlouženou záruku o jeden rok.
  - e) Dopravu ze servisu k zákazníkovi zajišťuje výrobce na náklady zákazníka.



Výrobek:

Typ:

Sériové číslo:

Razítko a podpis:

Datum prodeje:

Záznamy opravy:

Doporučujeme při uplatnění reklamace předložit doklad o zakoupení výrobku nebo případně záruční list. Vyrobeno pro RS-WETRA Group v PRC.

Sběrné místo pozáručního servisu:

**RS-WETRA Group, servis náradí ASIST**  
**Areál Moravolen, Janáčkova 760/4, 796 01 Jeseník**  
**[www.wetra-xt.com/servis](http://www.wetra-xt.com/servis)**



## ZÁRUČNÍ LIST - SK

### Záručné podmienky

1. Na uvedený výrobok zn. ASIST poskytute spol. U.S.REST AND SHOP. LLC 24 mesiacov záruku od dátumu predaja. Životnosť batérie je 6 mesiacov od dátumu predaja. Záručné podmienky sa riadia príslušnými ustanoveniami Občianskeho zákonníka.
2. Záruka sa nevzťahuje na opotrebenie výrobku spôsobené jeho obvyklým používaním. To znamená, záruka sa nevzťahuje na uhlíky, mazacie tuky, gumové tesnenia na pohyblivých častiach výrobku či bežné opotrebovanie pohyblivých častí, a pod. Vzhľadom na to, že náradie ASIST je určené iba pre domáce - hobby použitie, výrobca ani dovozca neodporúčajú používať toto náradie v extrémnych podmienkach a pre podnikateľskú činnosť.
3. V prípade, že bude uplatnená zákazníkovo záruka na škody a závady zavinené neodborným zaobchádzaním, preťažením, použitím nesprávneho príslušenstva, mechanickým poškodením, zásahom nepovolanej osoby a prirodzeným opotrebením, môže toto byť dôvodom na zamietnutie reklamácie.
4. Dovožca ani predajca nezodpovedajú za škody spôsobené neodborným zaobchádzaním a obsluhou s týmto výrobkom.
5. V prípade uplatnenia reklamácie odporúčame predložiť doklad, ktorým zákazník preukáže zakúpenia výrobku, kde býva vyznačené: dátum predaja, typové označenie výrobku, sériové číslo, pečiatku predajne a podpis predávajúceho. Z dôvodu rýchlejšieho vybavenia reklamácie a ľahšiu identifikáciu výrobku odporúčame nechať si vyplniť záručný list, ktorý je súčasťou sprievodnej dokumentácie.
6. Odporúčame náradie zasielať do záručnej opravy s vloženým dokladom o zakúpení výrobku (eventuálne kópií). Z vyššie uvedených dôvodov odporúčame priložiť vyplnený záručný list. Výrobok odporúčame zasielať v pevnom obale (Odporúčame pôvodný obal uspořobený priamo na výrobok), zabránite tým prípadnému poškodeniu pri transporte.
7. Reklamáciu uplatníte u predajcov, kde ste výrobok alebo náradie zakúpili, prípadne v autorizovanom servise uvedenom v tomto návode.
8. Pokiaľ bude servisným technikom pri kontrole reklamovaného výrobku zistené, že závada bola spôsobená nesprávnym použitím výrobku a reklamácia bude teda zamietnutá, je možné dojednať mimozáručnú opravu, ktorá bude vykonaná v dohodnutom termíne a na náklady majiteľa výrobku.
9. Spoločnosť U.S.REST AND SHOP. LLC ponúka zákazníkovi možnosť predĺženia záruky až na 36 mesiacov. Na získanie nároku na túto predĺženú záruku nad rámec zákonnej záručnej doby (24 mesiacov) je nutné splniť nasledovné podmienky:
  - a) Pred uplynutím zákonnej záručnej lehoty si nechať funkčný výrobok bezplatne prezrieť v autorizovanom servise. Píne funkčný výrobok musí byť doručený do servisného strediska v období od 21 mesiacov od 24 mesiacov od dátumu nákupu výrobku.
  - b) K tejto bezplatnej záručnej prehliadke za účelom predĺženia záručnej doby je zákazník povinný sa preukázať originálom tohto záručného listu potvrdeného predajcom. V záručnom liste musí byť čitateľne uvedený dátum kúpy výrobku, typové označenie a sériové čísla výrobku. Súčasne so záručným listom je nutné predložiť originál potvrdenky o kúpe tovaru.
  - c) Píne funkčný výrobok musí byť doručený k servisnej prehliadke čistý a kompletný t.z. vrátane všetkých súčastí a príslušenstva.
  - d) Po vykonaní servisnej prehliadky bude zákazníkovi v záručnom liste potvrdený nárok na bezplatnú predĺženú záruku o jeden rok. e) Dopravu zo servisu k zákazníkovi zaisťuje výrobca na náklady zákazníka.



Výrobok:

Typ:

Sériové číslo:

Razítka a podpis:

Dátum predaja:

Záznamy opravovne:

*Doporučujeme pri uplatnení reklamácie predložiť doklad o kúpe výrobku alebo prípadne záručný list. Vyrobené pre RS-WETRA Group v PRC.*

*Zberné miesto pozáručného servisu:*

**RS-WETRA Group, servis náradí ASIST**  
**Areál Moravolen, Janáčkova 760/4, 796 01 Jeseník**  
**[www.wetra-xt.com/servis](http://www.wetra-xt.com/servis)**

## JÓTÁLLASI BIZONYÍTVÁNY - H

### A jótállási feltételek.

1. Az adott ASIST márkájú termékre a U.S.REST AND SHOP. LLC társaság 12 hónap garanciát nyújt az értékesítés napjától számítva. Garancia 12 hónap nem számít, sérült a nem megfelelő kezelés vagy kopás ellentétes utasításokat. Az akkumulátor élettartama 6 hónap a vásárlás napjától.
2. A jótállás nem vonatkozik a termék szokásos használatából eredő kopására. Ez azt jelenti, hogy a jótállás nem vonatkozik a szénre, kenőzsírok, gumi tömítések a termék mozgatható részeiben vagy a mozgatható alkatrészek gyakori kopása, E garancia tartalmazza a hibás - sérült részek térítés mentes javítását, illetve cseréjét.
3. Figyelemmel arra, hogy az ASIST szerszámok házi – hobbi célra vannak tervezve, sem a gyártó, sem az importőr nem ajánlják a szerszámokat szélsőséges feltételek közt, magas igénybevétel mellett használni.
4. A garancia nem vonatkozik olyan meghibásodásokra és károokra, amelyeket szakszerűtlen használat, vagy túlterhelés okozott, továbbá a nem megfelelő tartozékok használata, mechanikus sérülés vagy avatatlan személy beavatkozása okozott, illetve a természetes elhasználódásra. A garancia szintén nem vonatkozik a termék, az eredeti rendeltetésétől eltérő, más célra való használatából származó sérülésre.
5. Sem az importőr, sem az értékesítő nem felel a szakszerűtlen használat és kezelés okozta károkért.
6. A reklamáció érvényesítése esetén be kell mutatni azt a bizonylatot, amellyel az ügyfél igazolja a termék megvásárlását. A bizonylaton szerepelnie kell a következőknek: eladás dátuma, a termék típusjelölése, sorozatszám, az értékesítőhely pecsétje és az eladó aláírása. A reklamáció lehető leggyorsabb intézése érdekében, valamint a termék egyszerű azonosítása céljából ajánljuk a garanciális levél kitöltését, amely a kísérő dokumentáció része.
7. A szerszámokat garanciális javításra, együtt a rendesen kitöltött beszerzési bizonylattal (esetleg ennek másolatával) együtt küldjük. A fenn említett okokból ajánljuk mellékelni a garanciális levelet is. A terméket kemény csomagolásban kérjük küldeni (legjobb ha az eredeti csomagolásban, amely megfelel a termék alakjának és méretének), hogy meggátoljuk a sérülését a szállítás folyamán.
8. A reklamációt annál az értékesítőnél kell érvényesíteni, ahol termék, vagy a szerszám megvásárlásra került.
9. A jótállási idő meghosszabbodik azzal az idővel, amely alatt a berendezés, vagy a szerszám javítás alatt volt.
10. Ha a reklamált termék ellenőrzése során megállapítást nyer, hogy a meghibásodást a termék helytelen használata okozta és ezért a reklamáció elutasításra kerül, a javítás költségeit a termék tulajdonosa köteles megfizetni, amennyiben kéri a javítást.



11. A U.S.REST AND SHOP. LLC társaság ügyfelei számára akár 36 hónapra növeli a garanciális időszakot. A törvény által meghatározott garanciális időn (12 hónap) felüli meghosszabbított garanciára való jogosultság megszerzéséhez a következő feltételeket kell teljesíteni:
  - a) A törvény által meghatározott garanciális idő lejártá előtt szakszervizben átnézetni a funkcionális terméket, amit ingyen biztosítunk. Teljesen működőképes termék kell szállítani a szolgáltató központ közötti időszakban 10 hónapról 12 hónapra a vásárlás napjától.
  - b) A garanciális idő meghosszabbítása érdekében elvégzett ingyenes garanciális ellenőrzésnél az ügyfél köteles bemutatni ezen garancialevél eladó által igazolt eredeti példányát. A garancialevélben olvashatóan szerepelnie kell a termék vásárlása időpontjának, a termék típusjelölésének és sorozatszámának. A garancialevél mellett be kell mutatni a termék megvásárlását igazoló bizonylat eredetijét.
  - c) Teljesen működőképes terméket tisztán és komplett állapotban, azaz az összes alkatrészrel és tartozékkal együtt kell átadni az ellenőrzésre.
  - d) A szervizben elvégzett ellenőrzés után az ügyfél számára a garancialevélben igazoljuk az tartó ingyenes meghosszabbított garanciára való jogosultságát.
  - e) Közlekedési szolgáltatás az ügyfél által az importőrnek az ügyfelet terhelni.

Termék:

Típus:

Sorozatszám:

Bélyegző és aláírás:

Eladás dátuma:

Szervis bejegyzése:

**A beszerzési bizonylat benyújtása nélkül, az esetleges reklamációk nem lesznek figyelembe véve !!!  
A RS-WETRA Group részére gyártva P.R.C.-ben. A garancián túli javítások gyűjtőhelye, importőr:  
RS-WETRA Group, service ASIST  
Areál Moravolen, Janáčkova 760/4, 796 01 Jeseník, Czech Republic  
[www.wetra-xt.com/servis](http://www.wetra-xt.com/servis)**

## Garancijski pogoji SLO

1. Družba U.S.REST AND SHOP. LLC za izdelke znamke ASIST zagotavlja garancijo v trajanju 12 mesecev od datuma nakupa. 12-mesečna garancija ne velja v primeru večjih poškodb zaradi obrabe ali nepravilnega rokovanja v skladu z navodili za uporabo. Življenjska doba baterije je 6 mesecev od dneva nakupa.
2. Garancija vključuje brezplačno popravilo ali zamenjavo okvarjenih – poškodovanih delov.
3. Glede na to, da je orodje ASIST namenjeno izključno za domačo ali hobi uporabo, proizvajalec in dobavitelj ne priporočata uporabe tega orodja v ekstremnih pogojih ali za podjetniško dejavnost.
4. Garancije ni moč uveljavljati za škodo in napake nastale zaradi nepravilne uporabe, preobremenitve, uporabe neprimernega orodja, mehanskih poškodb, nepooblaščenega popravila in obrabe.  
Prav tako garancija ne krije škode, ki je nastala zaradi uporabe orodja za namen, za katerega ni bilo predvideno.
5. Dobavitelj ali prodajalec ne odgovarjata za škodo nastalo zaradi nestrokovnega ravnanja s tem izdelkom.
6. V primeru uveljavljanja garancije priporočamo predložitev dokazila, s katerim stranka dokaže nakup izdelka in na katerem so označeni: datum prodaje, tipska oznaka izdelka, serijska številka izdelka, žig prodajalca in podpis prodajalca.  
Zaradi hitrejšega reševanja reklamacij in enostavnejše identifikacije izdelka priporočamo izpolnitev garancijskega lista, ki sestavlja spremljajočo dokumentacijo.
7. Priporočamo, da se orodje v popravilo preda pooblaščenemu serviserju skupaj s priloženimi dokumenti (lahko tudi kopijami).  
Iz zgoraj navedenih razlogov priporočamo priložitev izpolnjenega garancijskega lista. Izdelek pošiljajte v trdni embalaži (priporočamo prvotno embalažo, ki je prilagojena prav temu izdelku). Tako boste preprečili morebitne poškodbe med prevozom.
8. Reklamacijo uveljavljajte pri prodajalcu, kjer ste napravo ali orodje kupili.
9. Garancija se podaljša za čas, ko je bil izdelek na garancijskem popravilu.
10. V kolikor bo med servisnim pregledom reklamiranega izdelka, s strani serviserja ugotovljeno, da je bila okvara povzročena zaradi uporabe izdelka in bo s tem reklamacija izdelka zavrnjena, se popravilo opravi na stroške lastnika, in sicerle v primeru, da bo sil.



11. Družba U.S.REST AND SHOP. LLC strankam ponuja možnost podaljšanja garancije do 36 mesecev. Da bi bili upravičeni do tega podaljšanja garancije zunaj zakonskega garancijskega roka (12 mesecev), je potrebno izpolniti naslednje pogoje:
  - a) Pred iztekom zakonsko določenega garancijskega roka morate delujoči izdelek prinesiti na brezplačni pregled na pooblaščen servis v 10 do 12 mesecih od datuma nakupa izdelka.
  - b) Na brezplačnem garancijskem pregledu za podaljšanje garancijskega roka je stranka dolžna predložiti originalno potrdilo in garancijo potrjeno s strani prodajalca. V garancijskem listu morajo biti čitljivo zapisani datum nakupa izdelka, tipska oznaka in serijska številka izdelka. Skupaj z originalnim garancijskim listom je potrebno predložiti tudi originalni račun nakupa.
  - c) Popolnoma funkcionalni izdelek mora biti na servisni pregled dostavljen čist in v celoti, vključno z vsemi deli in priborom.
  - d) Po servisnem pregledu bo stranki v garancijskem listu potrjen zahtevek za brezplačno podaljšano garancijo za eno leto.
  - e) Prevoz naprave s servisa k stranki zagotavlja proizvajalec strankine stroške.Izdelek:

Izdelek:

Tip:

Serijska številka:

Žig in podpis:

Datum prodaje:

Vpisi servisa:

**Pri uveljavljanju reklamacije priporočamo predložitev dokazila o nakupu oziroma garancijski list.**

**Izdelano za RS-WETRA Group v PRC.**

**RS-WETRA Group, service ASIST**  
**Areál Moravolen, Janáčkova 760/4, 796 01 Jeseník, Czech Republic**  
**[www.wetra-xt.com/servis](http://www.wetra-xt.com/servis)**

## Warunki gwarancyjne PLO

1. Na podany produkt marki ASIST firma U.S.REST AND SHOP. LLC udziela 12 miesięcznej gwarancji, liczonej od daty sprzedaży. Gwarancja 12 miesięcy nie dotyczy rzeczy uszkodzonych poprzez zużycie lub nieprawidłową manipulację, niezgodną z instrukcją obsługi. Żywotność baterii wynosi 6 miesięcy od daty sprzedaży.
2. Niniejsza gwarancja obejmuje bezpłatną naprawę lub wymianę wadliwych, uszkodzonych części.
3. W związku z tym, że narzędzie ASIST jest przeznaczone do domowego - hobbystycznego użycia, producent i dystrybutor nie zalecają używania tego narzędzia w ekstremalnych warunkach oraz do czynności w ramach działalności gospodarczej.
4. Gwarancja nie może zostać uznana w stosunku do szkód i usterek spowodowanych przez niefachowe obchodzenie się, przeciążenie, użycie niewłaściwego osprzętu, uszkodzenie mechaniczne, działanie niepowołanej osoby oraz naturalne zużycie. Gwarancja nie dotyczy również uszkodzeń powstałych z powodu innego użycia produktu, niż użycie, do którego jest on przeznaczony.
5. Dystrybutor ani sprzedawca nie odpowiadają za szkody spowodowane niefachowym obchodzeniem się i niefachową obsługą tego produktu.
6. W przypadku skorzystania z reklamacji, zalecamy przedłożyć dokument, którym klient poświadczy zakup produktu, w którym wyszczególniono: datę sprzedaży, oznaczenie rodzajowe produktu, numer seryjny, pieczętkę sklepu i podpis sprzedającego. W celu szybszego rozpatrzenia reklamacji i łatwiejszej identyfikacji produktu polecamy wypełnić kartę gwarancyjną, która jest elementem załączonej dokumentacji.
7. Zalecamy przelać narzędzie do naprawy gwarancyjnej wraz z załączonym dowodem zakupu produktu (ewentualnie razem z kopią). Z wyżej podanych powodów zalecamy załączyć wypełnioną kartę gwarancyjną. Produkt przesłaj solidnie zapakowany (polecamy oryginalne opakowanie, przystosowane bezpośrednio do produktu) - zapobiegiesz w ten sposób ewentualnemu uszkodzeniu przy transporcie.
8. Z reklamacji skorzystaj u sprzedawców, u których kupiłeś produkt lub narzędzie.
9. Okres gwarancyjny przedłuża się o czas, w którym produkt lub narzędzie jest naprawiane.
10. Jeżeli przy kontroli reklamowanego produktu zostanie przez technika serwisowego ustalone, że usterka była spowodowana nieprawidłowym użyciem produktu, przez co reklamacja zostanie odrzucona, naprawa zostanie przeprowadzona na koszt właściciela produktu i to jedynie w przypadku, kiedy o taką naprawę wniesie.



11. Firma U.S.REST AND SHOP. LLC oferuje Klientom możliwość przedłużenia gwarancji aż do 36 miesięcy. Aby uzyskać prawo do tej przedłużonej gwarancji ponad ramę obowiązującego okresu gwarancyjnego (12 miesięcy) konieczne jest spełnienie następujących warunków:

- a) Przed wygaśnięciem ustawowego terminu gwarancji należy oddać działający produkt na bezpłatny przegląd do autoryzowanego serwisu. W pełni działający produkt musi być doręczony do ośrodka serwisowego w okresie od 10 do 12 miesięcy od daty kupna produktu.
- b) Dodatkowo do bezpłatnego przeglądu gwarancyjnego, w celu przedłużenia okresu gwarancyjnego, klient jest zobowiązany okazać oryginał niniejszej karty gwarancyjnej potwierdzonej przez sprzedawcę. W karcie gwarancyjnej musi być podana czytelna data zakupu produktu, oznaczenie rodzajowe i numery seryjne produktu. Jednocześnie z kartą gwarancyjną należy przedłożyć oryginał potwierdzenia zakupu produktu.
- c) W pełni działający produkt musi zostać doręczony do przeglądu gwarancyjnego czysty i kompletny, to znaczy łącznie ze wszystkimi elementami i osprzętem.
- d) Po przeprowadzeniu przeglądu serwisowego w karcie gwarancyjnej zostanie potwierdzone prawo do bezpłatnego przedłużenia gwarancji o jeden rok.
- e) Transport z serwisu do klienta zapewnia producent na koszt klienta.

Produkt:

Typ:

Numer seryjny:

Pieczętka i podpis:

Data sprzedaży:

Zapisy serwisu:

**Przy korzystaniu z reklamacji zalecamy przedłożyć dokument potwierdzający zakup produktu lub ewentualnie kartę gwarancyjną. Wyprodukowano dla RS-WETRA Group w PRC.**

**RS-WETRA Group, service ASIST**  
**Areál Moravolen, Janáčkova 760/4, 796 01 Jeseník, Czech Republic**  
**[www.wetra-xt.com/servis](http://www.wetra-xt.com/servis)**

## GARANTIESCHEIN - DE

### Garantiebedingungen

1. Auf dieses Produkt Marke ASIST gewährt die Gesellschaft U.S.REST AND SHOP, LLC, 24 Monate Garantie seit dem Verkaufsdatum. Die Garantie von 24 Monaten bezieht sich nicht auf die durch Verschleiß oder unsachgemäße Handhabung beschädigten Sachen. Im Widerspruch mit der Gebrauchsanweisung. Lebensdauer der Batterien beträgt 6 Monate seit dem Verkaufsdatum.

2. Diese Garantie umfasst kostenlose Reparatur oder Austausch der defekten- beschädigten Teile.

3. Mit Rücksicht darauf, dass das Werkzeug ASIST nur für Hausverwendung und Hobby Verwendung vorgesehen ist, empfiehlt der Hersteller und Importeur das Werkzeug nicht in extremen Bedingungen oder für Unternehmung zu benutzen.

4. Die Garantie kann nicht für Schäden und Defekte verwendet werden, die durch unsachgemäße Handhabung, Überlastung, Verwendung vom ungeeigneten Zubehör, mechanische Schäden, unbefugte Benutzung und natürlichen Verschleiß verursacht werden. Die Garantie gilt auch nicht für Schäden, die durch die nicht bestimmungsgemäße Verwendung des Produkts entstehen.

5. Importeure und Verkäufer sind nicht verantwortlich für Schäden, die durch unsachgemäße Handhabung und Bedienung dieses Produkts entstehen.

6. Im Reklamationsfall empfehlen wir Ihnen den Nachweis zu erbringen, womit der Kunde den Kauf des Produkts beweist, mit folgenden Angaben: das Verkaufsdatum, die Produkttypbezeichnung, die Seriennummer, der Firmenstempel und Unterschrift des Verkäufers. Wir empfehlen zur schnelleren Bearbeitung von Reklamationen und zur leichteren Identifizierung des Produkts den Garantieschein erfüllen zu lassen, der zum Bestandteil der Begleitdokumentation gehört.

7. Wir empfehlen das Werkzeug zu einer Garantiereparatur mit einem beigelegten Kaufbeleg (oder Kopien) zu senden. Aus den oben genannten Gründen empfehlen wir Ihnen den ausgefüllten Garantieschein beizufügen. Senden Sie das Produkt in einer festen Verpackung.

(Wir empfehlen eine dem Produkt angepasste Originalverpackung) um mögliche Transportschäden zu vermeiden.

8. Reklamation machen Sie bei den Verkäufern geltend, bei denen Sie das Produkt oder das Werkzeug beschaffen haben.

9. Die Garantiezeit verlängert sich um die Zeit, in der sich das Produkt oder das Werkzeug im Garantieservice befinden.

10. Wenn ein Servicetechniker die Reklamation des beanstandeten Produkts prüft und stellt fest, dass der Defekt durch eine falsche Verwendung des Produkts verursacht wurde und der Anspruch daher zurückgewiesen wird, erfolgt die Reparatur auf Kosten des Eigentümers des Produkts nur auf Anfrage.

11. Die Gesellschaft U.S.REST AND SHOP, LLC bietet den Kunden die Möglichkeit der Garantieverlängerung bis auf 36 Monate. Um diese verlängerte Garantie über den Rahmen der gesetzlichen Garantiezeit (24 Monate) zu beanspruchen, sind folgende Bedingungen zu erfüllen:

a) Lassen Sie ein funktionsfähiges Produkt vor dem Ablauf der gesetzlichen Gewährleistungsfrist bei einem autorisierten Service unentgeltlich überprüfen. Ein voll funktionsfähiges Produkt muss zwischen 21 Monaten und 24 Monaten ab Kaufdatum an das Servicecenter geliefert werden.

b) Zu dieser kostenlosen Garantieprüfung zwecks Verlängerung der Garantiezeit ist der Kunde verpflichtet das vom Verkäufer bestätigte Original dieses Garantiescheins nachzuweisen. Der Garantieschein muss das Kaufdatum des Produkts, die Typenbezeichnung und die Seriennummer des Produkts deutlich beinhalten. Gleichzeitig mit dem Garantieschein ist ein Original der Quittung über den Warenkauf zu belegen.

c) Ein voll funktionsfähiges Produkt muss in einem sauberen und vollständigen Zustand zur Servicekontrolle geliefert werden, d. h. einschließlich aller Komponenten und Zubehörteile.

d) Nach der Servicekontrolle wird dem Kunden im Garantieschein den Anspruch auf eine einjährige kostenlose Garantieverlängerung bestätigt.

e) Den Transport vom Service zum Kunden wird der Hersteller auf Kosten des Kunden organisieren



Produkt:

Typ:

Seriennummer:

Stempel und Unterschrift:

Verkaufsdatum:

Aufzeichnungen des Services:

*Wir empfehlen bei Beanspruchung der Reklamation einen Beleg über den Produktkauf oder den Garantieschein vorzulegen. Hergestellt für **RS-WETRA Group** in PRC.*

*Sammelstelle für den Service nach Ablauf der Garantiezeit:*

**RS-WETRA Group, service ASIST**  
**Areál Moravolen, Janáčkova 760/4, 796 01 Jeseník, Czech Republic**  
**[www.wetra-xt.com/servis](http://www.wetra-xt.com/servis)**

## ZÁRUČNÍ LIST - HR

### Jamstveni uvjeti

1. Na navedeni proizvod marke ASIST, tvrtka U.S.REST AND SHOP. LLC pruža jamstvo od 24 mjeseca od datuma prodaje. Jamstvo od 24 mjeseca se ne odnosi na opremu oštećenu habanjem ili neispravnim rukovanjem u suprotnosti s uputama za uporabu. Vijek trajanja baterije je 6 mjeseci od datuma prodaje.
2. Ovo jamstvo uključuje besplatni popravak ili izmjenu pokvarenih - oštećenih dijelova.
3. S obzirom da su alati ASIST namijenjeni samo za kućnu ili hobi uporabu, proizvođač i uvoznik ne preporučaju koristiti ovaj alat pod posebno teškim uvjetima te za djelatnost poslovanja.
4. Jamstvo se ne može primijeniti na štete i kvarove uzrokovane uslijed neprofesionalnog rukovanja, pretjeranog opterećenja, primjenom neispravne dodatne opreme, mehaničkim oštećenjem, rukovanjem neovlaštene osobe i normalnim trošenjem. Jamstvo se također ne odnosi na oštećenja zbog neke druge primjene proizvoda nego za koju je isti namijenjen.
5. Uvoznik kao ni prodavač ne odgovaraju za štete uzrokovane uslijed neprofesionalnog rukovanja ili rada s ovim proizvodom.
6. U slučaju primjene reklamacije preporučamo predočiti račun o kupnji, kojim kupac dokazuje da je proizvod kupio i na kojem je naznačeno: datum prodaje, tipska oznaka proizvoda, serijski broj, pečat prodavaonice i potpis prodavača. Kako bi se reklamacija što je moguće prije riješila i jednostavnije identifikacije proizvoda, preporučamo popuniti jamstveni list koji je u sastavu prateće dokumentacije.
7. Preporučamo vam da alat koji šaljete na popravak tijekom jamstva dostavite zajedno s računom o kupnji proizvoda (eventualno kopiju). Zbog gore navedenih razloga preporučamo priložiti popunjeni jamstveni list. Proizvod šaljite čvrstom pakiranju (preporučamo izvorno pakiranje prilagođeno izravno za proizvod), tako će se spriječiti eventualno oštećenje tijekom transporta.
8. Reklamaciju primijenite kod prodavača od kojih ste proizvod ili alat kupili.
9. Jamstveni rok se produljuje za razdoblje tijekom kojega su proizvod ili alat bili na jamstvenom popravku.
10. Ako servisni tehničar tijekom kontrole proizvoda koji reklamirate utvrdi da je kvar uzrokovan uslijed nepravilne uporabe proizvoda te ukoliko reklamacija neće biti prihvaćena, popravak će se izvršiti na trošak vlasnika proizvoda jedino ako će isti to zahtijevati.
11. Tvrtka U.S.REST AND SHOP. LLC svojim kupcima nudi mogućnost produljenja jamstva čak na 36 mjeseci. Za dobivanje produljenja jamstva iznad okvira zakonskog jamstvenog roka (24 mjeseca) moraju biti ispunjeni sljedeći uvjeti:
  - a) Prije isteka zakonskog jamstvenog roka funkcionalan proizvod dopremite besplatno pregledati u ovlaštenom servisu. Potpuno funkcionalan proizvod potrebno je dopremiti u ovlašteni servis u razdoblju od 21 mjeseci do 24 mjeseca od datuma kupnje proizvoda.
  - b) Za ovaj besplatan jamstveni pregled u svrsi produljenja jamstvenog roka kupac je obavezan predočiti original ovog jamstvenog lista potvrđenog od strane prodavača. U jamstvenom listu čitljivo mora biti naveden datum kupnje proizvoda, tipska oznaka i serijski broj proizvoda. Istodobno sa jamstvenim listom potrebno je predočiti original potvrde o kupnji robe.
  - c) Potpuno funkcionalan proizvod potrebno je dopremiti u servis na pregled u čistom i cjelovitom stanju, uključujući sve dijelove i opremu.
  - d) Poslije servisnog pregleda kupac će u jamstveni list dobiti potvrdu da ima pravo na besplatno produljenje jamstva za jednu godinu.
  - e) Prijevoz iz servisa kupcu osigurava proizvođač na troškove kupca.



Proizvod:

Tip:

Serijski broj:

Pečat i potpis:

Datum prodaje

Zapisi sa popravka:

**Za potrebe primjene reklamacije preporučamo predočiti dokaz o kupnji proizvoda ili eventualno jamstveni list.**

**Proizvedeno za RS-WETRA Group u PRC.**

**Sabirni mjesto servisa poslije isteka jamstva:**

**RS-WETRA Group, service ASIST**  
**Areál Moravolen, Janáčkova 760/4, 796 01 Jeseník, Czech Republic**  
**[www.wetra-xt.com/servis](http://www.wetra-xt.com/servis)**

## WARRANTY CARD - EN

### Warranty Conditions

1. The company U.S.REST AND SHOP. LLC, grants a guarantee of 24 months from the date of purchase for the above stated product. The battery service life is 6 months from the date of purchase. The warranty conditions are governed by the Civil Code.
2. The warranty does not cover wearing of the product caused by its usual use. This means that the warranty does not cover carbons, lubricants, rubber sealing on moving parts of the product or co on wear of moving parts, etc.  
With respect to the fact that the ASIST tools are designed for domestic use only, i.e. hobby use, the manufacturer or the importer do not reco end to use this equipment under extreme conditions and for business activities.
3. If the customer claims damages and defects caused by improper handling, overloading, use of incorrect accessories, mechanical damages, unauthorized repairs and natural wear, this may be the reason for rejection of the claim.
4. The importer or the seller are not liable for damages caused by improper handling and operation of this product. Use the product only in accordance with the attached instructions for use.
5. In the case of a complaint, we reco end to submit a document which proves that the customer has purchased the product, which is indicated by: date of purchase, type designation, serial number, stamp and signature of the seller. To settle the claim faster and identify the product more easily, we reco end to have the Warranty Card filled. The Warranty Card is a part of the accompanying documentation.
6. We reco end to send the power tool to our warranty repair centre with an inserted prove of purchase (or its copy).  
Due to above stated reasons, we reco end to attach a filled-in Warranty Card. We reco end to send the power tool in a solid packaging (e.g. the original packaging designed for the product) to prevent possible damages during transport.
7. Raise your claim at the seller, where you have purchased the product or the power tool, or in an authorized service centre specified in this manual.
8. If our service technician finds out during inspection of the claimed product that the defect was caused by incorrect use of the product and thus the claim will be rejected, a non-warranty repair may be agreed upon and scheduled for performance. Such non-warranty repair will be performed at the expenses of the owner of the product.
9. The company U.S.REST AND SHOP. LLC, offers a warranty extension up to 36 months to its customers. To be entitled for such extended warranty beyond the standard warranty period (24 months), the following conditions must be met:
  - a) Before the expiration of the statutory warranty period, the product must be checked in an authorized service centre (free of charge). The fully functional product must be delivered to the service centre in the period from 21 months to 24 months since the date of purchase.
  - b) For the purpose of this free warranty inspection in order to extend the warranty period, the customer must present the original of this Warranty Card signed by the seller. The date of purchase of the product, its type designation and serial number must be legibly written in the Warranty Card. Together with the Warranty Card, the original receipt of purchase must also be presented.
  - c) The fully functional product must be delivered for inspection as clean and complete, i.e. including all components and accessories.
  - d) After the service inspection is done, the entitlement for a warranty period extended by one year free of charge is validated in the Warranty Card.
  - e) The transport from the service centre to the customer is provided by the manufacturer at customer's expenses.



Product:

Type:

Serial Number:

Stamp and Signature:

Date of Sale:

Service centre notes:

When raising a claim, we reco end to provide proof of purchase declaring the purchase of the product, or to provide the respective Warranty Card. Manufactured for **RS-WETRA Group** in PRC.

Collection point for the after-warranty service:

**RS-WETRA Group, service ASIST**  
**Areál Moravolen, Janáčkova 760/4, 796 01 Jeseník, Czech Republic**  
**[www.wetra-xt.com/servis](http://www.wetra-xt.com/servis)**

## BON DE GARANTIE- FR

### Conditions de garantie

1. U.S.REST AND SHOP, LLC, accorde une garantie de 24 mois sur le produit de la marque ASIST , à compter de la date d'achat. Les batteries ont une durée de vie de 6 mois, à compter de la date d'achat. Les conditions de garanties sont régies par les dispositions relatives du code civil.
- 2 La garantie ne couvre pas l'usure du produit provoqué par une utilisation normale du produit. Cela signifie que la garantie ne s'applique pas aux charbons, lubrifiants, les joints caoutchouc des pièces mobiles du produit ni à l'usure normale des pièces mobiles etc. Vu que les outils ASIST sont conçus pour un usage domestique ou bricoleur, le fabricant et le fournisseur déconseillent d'utiliser cet outil dans des conditions extrêmes ou dans le cadre d'une activité entrepreneuriale.
3. La réclamation du produit en raison de l'endommagement ou du défaut du produit suite à un traitement inapproprié, une utilisation excessive ou incorrecte, un endommagement mécanique, l'intervention d'une personne non autorisée ou l'usure normale peut être rejetée.
4. Ni le fabricant ni le vendeur ne seront tenus responsable pour les dommages entraînés par un traitement ou une opération inappropriée du produit. Utilisez le produit en stricte conformité avec le mode d'emploi fourni.
5. Si vous souhaitez appliquer la garantie, nous vous conseillons de présenter une preuve d'achat sur laquelle sera indiqué : la date d'achat, la désignation du type de produit, le numéro de série, le cachet du magasin et la signature du vendeur. Pour accélérer le processus de réclamation et faciliter l'identification du produit, nous vous conseillons de faire remplir le bon de garantie qui fait partie de la documentation d'origine.
6. En plus du produit, il est conseillé d'envoyer à l'atelier de réparation correspondant aussi le reçu (ou son copie) attestant l'achat du produit.
- Pour ces raisons, nous vous conseillons de joindre un bon de garantie rempli. Il est recommandé d'envoyer le produit dans un emballage solide (si possible, l'emballage original, conçu pour le produit), afin d'éviter tout dommage au cours du transport.
7. La réclamation doit être déposée chez le vendeur qui vous a vendu le produit ou les outils, ou auprès du centre de service autorisé, indiqué dans le présent mode d'emploi.
8. Si, pendant le contrôle du produit réclamé, le technicien de service constate que le défaut a été provoqué par une mauvaise utilisation du produit et, par conséquent, refuse la réclamation, il est possible d'arranger une réparation en dehors de la garantie, qui sera effectuée dans un délai convenu et aux frais du propriétaire du produit.
9. La société U.S.REST AND SHOP, LLC, permet à ses clients de prolonger la garantie jusqu'à 36 mois. Pour obtenir le droit à la prolongation de la garantie au-delà de la durée de garantie définie par la loi (24 mois), il faut remplir les conditions suivantes :
  - a) Faire inspecter le produit, gratuitement, dans un centre de service autorisé avant l'expiration du délai de garantie.
  - Un produit pleinement opérationnel doit être livré au centre de service autorisé pendant la période de 21 - 24 mois depuis la date d'achat du produit.
  - b) Pour effectuer cette inspection gratuite en vue de prolonger la garantie, le client doit fournir l'original du présent bon de garantie confirmé par le vendeur. Dans le bon de garantie doit être indiqué, de manière lisible, la date d'achat du produit, la désignation du type de produit et les numéros de série du produit. En plus du bon de garantie, il faut fournir l'original du reçu d'achat du produit.
  - c) Un produit pleinement fonctionnel envoyé pour l'inspection technique doit être propre et complète, c'est-à-dire avec toutes les pièces et tous les accessoires.
  - d) Suite à l'inspection technique, il sera indiqué dans le bon de garantie que le client avait obtenu le droit à la prolongation de la garantie d'un an supplémentaire.
  - e) Le transport du produit depuis le centre de service au client est assuré par le fabricant aux frais du client.



Produit :

Type :

Numéro de série :

Cachet et signature :

Date de vente :

Notes du centre de réparation :

Il est recommandé de fournir un reçu d'achat du produit ou le bon de garantie en déposant la réclamation.

Créé pour **RS-WETRA Group** en PRC.

Point de collecte pour les services fournis après l'expiration de la garantie :

**RS-WETRA Group, service ASIST**  
**Areál Moravolen, Janáčkova 760/4, 796 01 Jeseník, Czech Republic**  
**[www.wetra-xt.com/servis](http://www.wetra-xt.com/servis)**



## CERTIFICATO DI GARANZIA - IT

### Condizioni di garanzia

1. La società U.S.REST AND SHOP. LLC, concede per il prodotto specificato del marchio ASIST una garanzia di 24 mesi a decorrere dalla data di vendita.

La durata della batteria è di 6 mesia decorrere dalla data di vendita. Le condizioni di garanzia sono disciplinate dalle pertinenti disposizioni del Codice civile.

2. La garanzia non si applica all'usura del prodotto causata dal suo normale utilizzo. In altri termini, la garanzia non si applica ai carboni, grassi, alle guarnizioni di go a sulle parti mobili del prodotto o alla normale usura delle parti mobili ecc.

Considerando che l'utensile ASIST è destinato solo all'uso domestico – hobbistica, il produttore né l'importatore consigliano di utilizzare l'utensile i condizioni estreme e per attività co erciali.

3. Nel caso in cui venga applicato dal cliente il diritto di garanzia per danni e difetti causati dall'uso improprio, dal sovraccarico, dall'uso di accessori non addatti, dai danni meccanici, dall'intervento non autorizzato e dall'usura naturale, può essere il motivo per respingere il reclamo.

4. L'importatore né il venditore sono responsabili per danni causati da manipolazione e utilizzo impropri del prodotto. Utilizzare il prodotto solo in conformità con le istruzioni per l'uso allegate.

5. In caso di reclamo si consiglia di fornire un documento, con il quale il cliente dimostra l'acquisto del prodotto dove di solito viene indicato: la data di vendita, la designazione del tipo del prodotto, il numero di serie, il timbro del negozio e la firma del venditore. Per un disbrigo del reclamo più rapido e per un'identificazione del prodotto più facile si consiglia di farsi compilare il certificato di garanzia, il quale fa parte della documentazione di accompagnamento.

6. Si consiglia di inviare l'utensile per una riparazione di garanzia con un certificato di acquisto allegato (eventualmente una sua copia).

Per i motivi sopra indicati si consiglia di allegare il certificato di garanzia compilato. Si consiglia di inviare il prodotto in un imballo solido (si raccomanda l'imballo originale adattato direttamente sul prodotto) per evitare eventuali danni durante il trasporto.

7. Presentare il reclamo presso il venditore, da cui il prodotto o il dispositivo è stato acquistato, eventualmente presso un centro di assistenza elencato nelle presenti istruzioni.

8. Se, ispezionando il prodotto contestato, il tecnico dell'assistenza rileva che il difetto è stato causato dall'utilizzo improprio del prodotto e il reclamo quindi sarà respinto, si può concordare una riparazione fuori garanzia, la quale verrà eseguita alla data concordata e alle spese del proprietario del prodotto.

9. La società U.S.REST AND SHOP. LLC, offre ai clienti la possibilità di estendere la garanzia fino ai 36 mesi. Per beneficiare di tale garanzia estesa oltre il periodo di garanzia legale (24 mesi) devono essere soddisfatti i seguenti requisiti:

a) Far ispezionare gratuitamente il prodotto funzionale presso un centro di assistenza prima della scadenza del periodo della garanzia legale. Il prodotto perfettamente funzionante deve essere consegnato al centro di assistenza nel periodo dal mese 21 al mese 24 a decorrere dalla data d'acquisto.

b) Il cliente è tenuto a presentare il certificato di garanzia originale autenticato dal venditore all'ispezione gratuita di garanzia al fine di estendere il periodo di garanzia. Il certificato di garanzia deve contenere una specificazione leggibile della data di acquisto del prodotto, della designazione di tipo e del numero di serie del prodotto. Oltre al certificato di garanzia è necessario presentare la ricevuta originale del prodotto.

c) Il prodotto perfettamente funzionante deve essere consegnato per l'ispezione dell'assistenzapulito e completo, i.e. compresi tutti i componenti e accessori.

d) Dopo l'ispezione dell'assistenza il cliente riceverà una conferma del diritto a una garanzia gratuita estesa per un anno.

e) Il produttore provvede al trasporto dal centro di assistenza al cliente a spese del cliente.



Prodotto:

Tipo:

Numero di serie:

Timbro e firma:

Data di vendita:

Annotazioni dell'officina di riparazione:

Quando si presenta un reclamo, si consiglia di presentare il certificato di acquisto del prodotto o eventualmente il certificato di garanzia. Prodotto per **RS-WETRA Group** in PRC.

Punto di raccolta dell'assistenza post-garanzia:

**RS-WETRA Group, service ASIST**  
**Areál Moravolen, Janáčkova 760/4, 796 01 Jeseník, Czech Republic**  
**[www.wetra-xt.com/servis](http://www.wetra-xt.com/servis)**

## CERTIFICADO DE GARANTÍA - ES

### Condiciones de garantía

1. La compañía U.S.REST AND SHOP. LLC, proporciona para el producto ASIST descrito anteriormente una garantía de 24 meses a partir de la fecha de venta.

La duración de la batería es de 6 meses a partir de la fecha de venta. Las condiciones de la garantía se rigen por las disposiciones pertinentes del Código Civil.

2. La garantía no cubre el desgaste causado por el uso normal del producto. Es decir, la garantía no se aplica a los carbones, grasas lubricantes, sellos de goma en las partes móviles del producto o al desgaste normal de las partes móviles, etc.

Como la herramienta ASIST está destinada solo para uso doméstico - hobby, ni el fabricante ni el importador recomiendan usar esta herramienta en condiciones extremas y para actividades comerciales.

3. En caso de que el cliente reclame la garantía por daños y defectos causados por un manejo inadecuado, sobrecarga, uso de accesorios incorrectos, daños mecánicos, utilización por personas no autorizadas y desgaste natural, ésta puede ser una razón para rechazar el reclamo.

4. Ni el importador ni el vendedor son responsables de los daños causados por el manejo y manipulación incorrectos de este producto. Utilice el producto solo de acuerdo con el manual de instrucciones adjunto.

5. En caso de una reclamación, recomendamos presentar un documento que compruebe la compra del producto por parte del cliente, donde se indique: fecha de compra, designación del tipo de producto, número de serie, sello de la tienda y firma del vendedor. Para procesar quejas de manera más rápida y para identificar el producto más fácilmente, le recomendamos rellenar el certificado de garantía, que forma parte de la documentación original.

6. Recomendamos que envíe la herramienta para reparación en garantía junto con el comprobante de compra (o su copia).

Por las razones anteriores, recomendamos adjuntar el certificado de garantía rellenado. Recomendamos enviar el producto en un embalaje resistente (recomendamos el embalaje original adaptado directamente al producto) para evitar daños durante el transporte.

7. Realice una reclamación en el distribuidor donde compró el producto o la herramienta, o en un centro de servicio autorizado que figura en este manual.

8. Si el técnico de servicio descubre durante la inspección del producto reclamado que el defecto fue causado por el uso incorrecto del producto y, por lo tanto, el reclamo es rechazado, es posible solicitar una reparación fuera de garantía, que se llevará a cabo en el momento acordado y a cargo del propietario.

9. La compañía U.S.REST AND SHOP. LLC, ofrece a los clientes la opción de extender la garantía hasta 36 meses. Para calificar para esta garantía extendida más allá del período de garantía legal (24 meses), se deben cumplir las siguientes condiciones:

a) Haga inspeccionar la funcionalidad del producto de forma gratuita en un centro de servicio autorizado antes de que expire el período de garantía legal.

Se debe entregar un producto totalmente funcionante al centro de servicio dentro de un período de 21 a 24 meses a partir de la fecha de compra.

b) Para esta inspección de garantía gratuita con el fin de extender el período de garantía, el cliente está obligado a presentar el original de este certificado de garantía confirmado por el vendedor. La fecha de compra del producto, la designación del tipo y el número de serie del producto deben ser claramente legibles en el certificado de garantía. Junto con el certificado de garantía, es necesario presentar el recibo original de la compra de productos.

c) El producto debe ser entregado completamente funcionante, limpio y completo, es decir incluidos todos los componentes y accesorios, para la inspección de servicio.

d) Después de la inspección de servicio, se confirmará al cliente en el certificado de garantía el derecho a una garantía extendida gratuita por un año.

e) El transporte desde el servicio al cliente será provisto por el fabricante a cargo del cliente



Producto:

Tipo:

Número de serie:

Sello y firma:

Fecha de venta:

Notas del centro de reparaciones:

Al presentar una queja, le recomendamos que presente un comprobante de compra del producto o posiblemente un certificado de garantía. Hecho para el **RS-WETRA Group** en pRC.

Punto de recogida post servicio de garantía:

**RS-WETRA Group, service ASIST**  
**Areál Moravolen, Janáčkova 760/4, 796 01 Jeseník, Czech Republic**  
**[www.wetra-xt.com/servis](http://www.wetra-xt.com/servis)**

# ***RS WETRA***

---

**GROUP**

***Asist*** <sup>®</sup>

***Asist*** <sup>®</sup>  
*smart garden*

**NORDIX** <sup>®</sup>  
SHARP TOOLS

**GIORI**  
MILANO - 1888

**J.⊕.WRIGHT**  
SINCE 1878

**MAURITZ** <sup>®</sup>  
GENÈVE

***REPORTER***