

Koza na řezání dřeva s držákem na řetězovou pilu

Model SL-SH001

Návod k použití









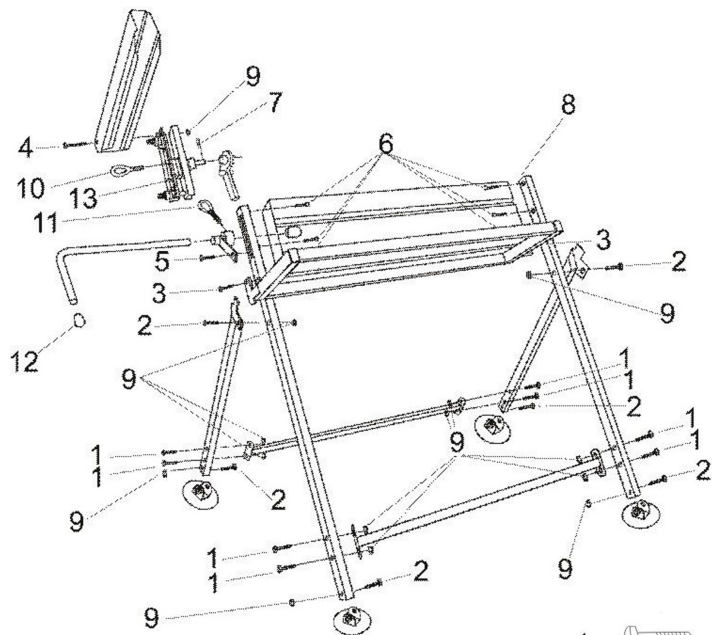





Návod k použití

Vážený zákazníku, děkujeme Vám za důvěru, kterou jste nám projevili nákupem tohoto výrobku. Věříme, že s ním budete plně spokojen. Tento návod slouží pro správné používání výrobku. Uchovejte jej pro jeho případné další použití. Před použitím si, prosím, přečtěte všechny instrukce a rady týkající se používání výrobku i jeho údržby.

Kozu sestavte dle vyobrazení



1		8x30mm	8x
2		8x35mm	6x
3		8x45mm	2x
4		8x70mm	1x
5		10x20mm	1x
6		8x12mm	6x
7		3mm	1x
8			1x
9		m8	17x
10		12x30mm	1x
11		10x20mm	1x
12		∅ 16mm	2x
13		5x10mm	2x

1. Otočný držák svorek pilové lišty a výsuvná měrka

Upevněte otočný držák svorek lišty s držákem měrky za použití dodaných šroubů a podložek na kozu.



Vertikální nastavení otočného držáku svorek lišty je možné pro různě velké řetězové lišty – čím větší a delší je lišta, tím výše by měla být umístěna otočná konzole. Nastavte vrchol řetězové lišty tak, aby vyčnívala přes držák, a aby mohla pila poleno zcela proříznout. Výsuvná měrka může být horizontálně nastavena tak, aby každé poleno mohlo být uříznuto na Vámi požadovanou délku.

2. Vložení otočného držáku svorky

Tyč na otočné konzoli zaveďte do pouzdra otočné konzole a zajistěte závlačkou.



3. Montáž řetězové pily

Pilu vložte do otočného držáku svorek pilové lišty tak, aby byl odstup 2 cm mezi tělem řetězové pily a otočným držákem svorek lišty. Ujistěte se, že tyč je v poloze cca 90 stupňů ke svorce a je dostatečná vzdálenost šroubu od řetězu. Jakmile je šroub utáhnutý, otestujte pohybový oblouk pilové lišty, abyste se ujistili, že řetězová lišta se nedotýká žádné části kozy.

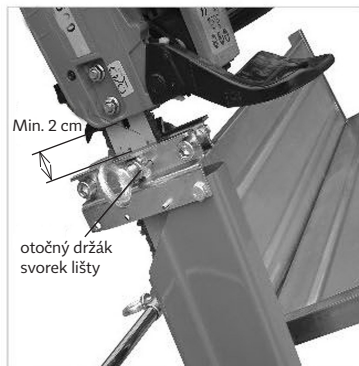

4. Nastavení ochranného krytu řetězové lišty

Nasadte ochranný kryt podle potřeby, tak aby se nacházel v pozici, ve které se nebude dotýkat řetězu. Utáhněte pevně šroub s očkem. Zkontrolujte dotažení všech montážních prvků. Pila je nyní připravena k použití.



Bezpečnostní pokyny pro použití kozy s držákem na řetězovou pilu.

Položte poleno na kozu a jeho konec dotlačte na konec měřky.

Přidržíte poleno jednou rukou tak aby byla v dostatečné vzdálenosti mimo ostří (řetěz) řetězové pily. Druhou rukou obsluhujte pilu.

- a) Koza je vhodná pro délku polen max. 180 cm.
- b) Maximální zatížení činí 120 kg.
- c) Kryt řetězové lišty je vhodný pro řetězové pily s délkou lišty max 45 cm. Řetězová pila s délkou nože přes 45 cm není doporučována.
- d) Otočný držák a kryt musí být demontovány, pokud je řetězová pila používána odděleně od kozy.
- e) Otočné části musí být dobře promazány.
- f) Koza smí být používána pouze na rovném povrchu.
- g) Kontrolujte pravidelně řádné dotažení všech spojovacích prvků (šroubů).

Při používání řetězové pily s kozou je důležité, aby všechny tyto bezpečnostní předpisy stejně jako bezpečnostní předpisy výrobců řetězových pil a bezpečnostní předpisy ochrany zdraví při práci byly plně dodržovány.

Servis

V případě, že po zakoupení výrobku zjistíte jakoukoli závadu, kontaktujte servisní oddělení. Při použití výrobku se řiďte pokyny uvedenými v přiloženém návodu k použití. Na reklamaci nebude brán zřetel, pokud jste výrobek pozměnili či jste se neřídili pokyny uvedenými v návodu k použití.

Záruka se nevztahuje

- na přirozené opotřebení funkčních částí výrobku v důsledku jeho používání
- na servisní zásahy související se standardní údržbou výrobku (např. čištění, výměna dílů podléhajících běžnému opotřebení ...)
- na závady způsobené vnějšími vlivy (např. klimatickými podmínkami, prašností, nevhodným použitím apod.)
- na mechanická poškození v důsledku pádu výrobku, nárazu, úderu do něj apod.
- na škody vzniklé neodborným zacházením, přetížením, použitím nesprávných dílů, nevhodného příslušenství či nevhodných nástrojů apod.

U reklamovaných výrobků, které nebyly řádně zabezpečeny proti mechanickému poškození při přepravě nese riziko případné škody výhradně majitel.

Dodavatel si vyhrazuje právo na případné změny v návodu k použití a neručí za možné tiskové chyby. Vyobrazení a popis se mohou lišit od skutečnosti v závislosti na modelu.

Ochrana životního prostředí

Po uplynutí doby životnosti produktu nebo v okamžiku, kdy by oprava byla neekonomická, produkt nevhazujte do domovního odpadu. Za účelem správné likvidace výrobku jej odevzdejte na určených sběrných místech, kde budou přijata zdarma.

Správnou likvidací pomůžete zachovat cenné přírodní zdroje a napomáháte prevenci potenciálních negativních dopadů na životní prostředí a lidské zdraví, což by mohly být důsledky nesprávné likvidace odpadů. Další podrobnosti si vyžádejte od místního úřadu nebo nejbližšího sběrného místa. Při nesprávné likvidaci tohoto druhu odpadu mohou být v souladu s národními předpisy uděleny pokuty.